

PRODUCT
NAVIGATION

17

2014 総合カタログ
CATALOGUE FOR
PROFESSIONAL
Vol.17

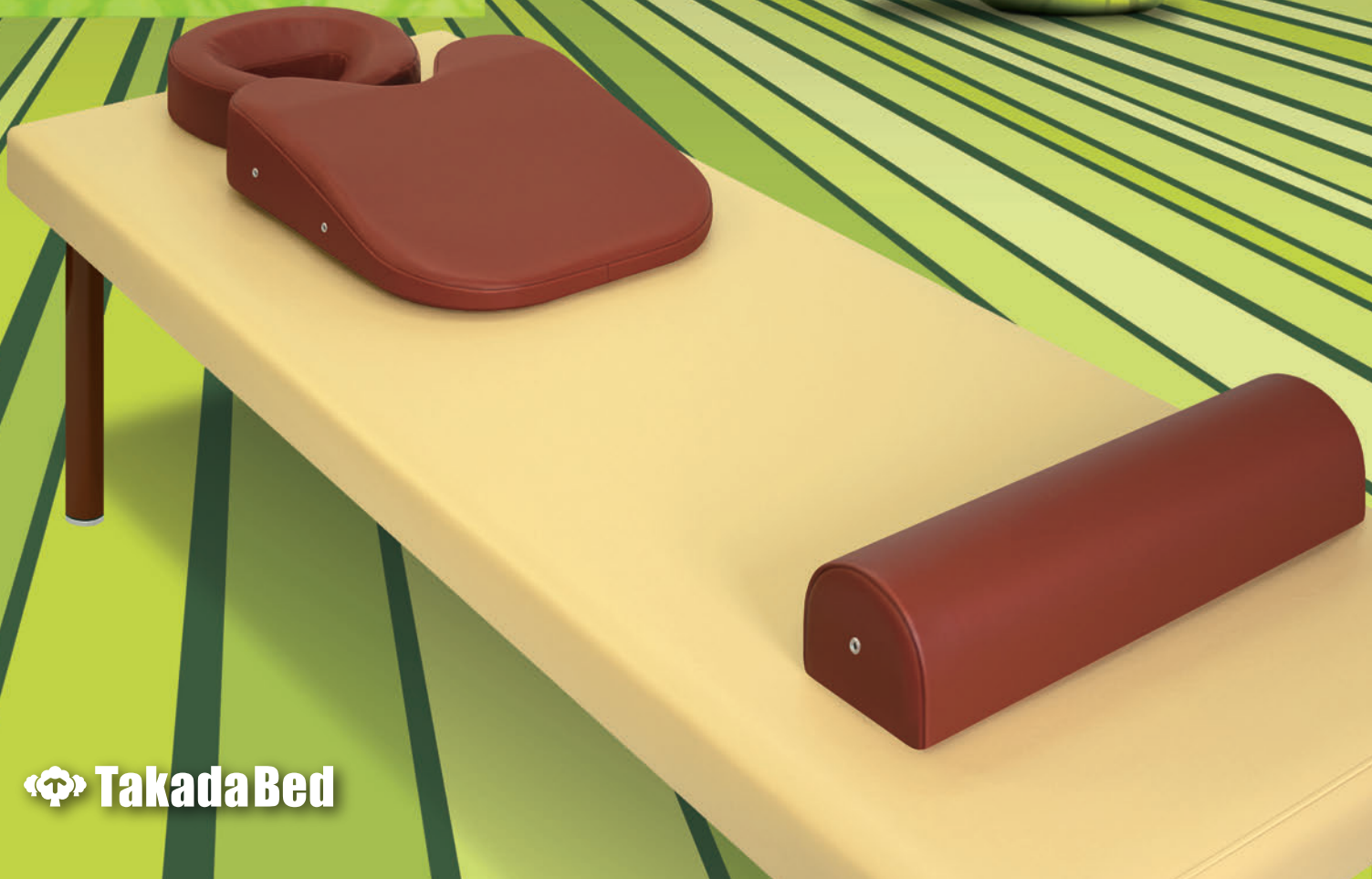

Takadaが 選ばれる 理由

豊富なレザーカラーと環境への配慮

人気の高い豊富なカラーバリエーションをラインナップし、環境にも配慮したレザーを積極的に採用しています。
[詳細P4-5-6]

国際品質規格ISO9001&ISO14001取得 国内生産工場だからご購入後も安心

購入前、購入後のサポートも充実。ISO取得工場での生産、メンテナンスなので、末永く製品をご愛用いただけます。
[詳細P353]

お客様専用のフリーコールでは、製品についてのお悩みに専任の担当者がご回答いたします。

心地よさを高めるカラー&デザイン

高性能な18色のオリジナルレザーを標準として、様々な要望に応じたカラーや素材を空間コンセプトに合わせてお選びいただけます。人にやさしい色合いと、人間工学に基づく先進のフォルムは心地よさを導き、空間の価値を高める大切な要素となっています。

さまざまなワークシーンに対応する空間創造

製品のサイズにもこだわりました。空間コンセプトに合わせて幅、長さ、高さの組合せを自由にご指定いただけます。様々な使用スペースを想定し、規格外のサイズにも対応しています。さらに、設置性能の向上は、レイアウトの自由度とインテリア性にも配慮し、こだわりの空間を自在に創造することができます。

パフォーマンスの高さが可能性を広げる

人が扱うことを前提とした「使いやすさ」、そして機能やデザイン、環境へのこだわりや安心して使っていただくための品質に関して、妥協を排し、より高い次元の製品づくりを具体化しました。豊富なコーディネートバリエーションが、さまざまなニーズに対応し、新たなワークスタイルの可能性を広げます。

世界にひとつだけの…

お気軽に特注加工を ご相談ください。

- クッションの厚みや柔らかさを変更したい!
- カタログに記載されていないサイズが欲しい!
- 綿製やレザー製カバーを特注で製作して欲しい!
- オリジナルマクラやベッドを開発して欲しい!

TakadaBed お客様相談室 [平日9:00~17:00]

F **0120-62-2382**
フリーコール

ご注文や価格等に関するお問い合わせには一切お答えできません。
予めご了承ください。

※お買い求めは販売代理店にお申し付けください。



PRODUCT

空間創造のお手伝い

NAVIGATION

Category Index

■ DXベッドシリーズ	P8-43
■ エクストラシリーズ	P44-67
■ 訓練台シリーズ	P68-81
■ 運動療法シリーズ	P82-95
■ 電動昇降台シリーズ	P96-125
■ 手動昇降台シリーズ	P126-135
■ アプローチシリーズ	P136-149
■ ポータブルシリーズ	P150-161
■ マッサージチェアシリーズ	P162-167
■ ユーティリティシリーズ	P168-183
■ メディカルシリーズ	P184-193
■ ソファ・チェアシリーズ	P194-249
■ 設備用品・オプションシリーズ	P250-291
■ マクラ・マット・カバーシリーズ	P292-331

photo/GSスリムベッド TB-559 [P138] (フレーム:ブルー塗装)

TakadaBedの製品は全国の医療器械店(代理店)でお買い求めいただけます。

お好みのフレームペイントカラー8色よりお選びいただけます。

カラーバリエーション



Original Color

オリジナルカラー **標準**

標準粉体塗装色

ストレスを感じさせない人肌に最も近いアイボリー色です。温もりのある長く愛され続ける色調は、医療機関向けに最適です。



White

ホワイト **有料** ¥5,000(税別/1台)



Blue

ブルー **有料** ¥5,000(税別/1台)



Orange

オレンジ **有料** ¥5,000(税別/1台)



Brown

ブラウン **有料** ¥5,000(税別/1台)



Roman Blue

ロマンブルー **有料** ¥10,000(税別/1台)



Roman Gray

ロマンガレー **有料** ¥10,000(税別/1台)



Chocolate

チョコレート **有料** ¥5,000(税別/1台)

Merit 粉体塗装の特徴

粉体塗装とは、高分子合成樹脂を主成分とした塗膜形成要素のみを粉末状にした粉体塗料を溶融コーティングすることにより従来の溶剤塗装の「塗る」よりさらに美しく、より強い塗膜を形成する塗装方法です。

Point1 高品質

粉体塗装は、塗料に使用される高分子樹脂の特性によって、高膜厚で優れた塗装強度・耐化学薬品性・耐食性・耐候性を保持します。

Point2 低公害性

粉体塗装に使用される塗料は無溶剤であるため、溶剤揮発に伴う大気汚染・火災・中毒などの危険性が少なく、環境問題に対応した塗装方法です。

別料の粉体塗装色でご注文いただく場合の納期▶ご注文後、土日・祝日を除く10~15日後の出荷となります。予めご了承ください。

オリジナルレザー [18色よりお選びいただけます。]

標準



Original Leather

メディカル専用として開発された実績のあるベーシックなビニルレザーです。

ソフトレザー [5色よりお選びいただけます。]





有料



Soft Leather

極上の風合いとマットな仕上げが高級感を演出する合成皮革レザーです。

オリジナルレザーの特性

-  **耐アルコール機能**
薬品・化粧品類が付着しても硬化しにくい特性です。
-  **抗菌機能**
大腸菌等の繁殖を抑え、防止する特性です。
-  **防汚機能**
トップ層にフッ素加工を施し、汚れを落としやすい特性です。
-  **難燃機能**
表面燃焼試験B法 [JIS1091合格品]
-  **RoHS対応**
鉛やカドミウムを使用しない環境にやさしい特性です。

レザーのお手入れについて

レザー機能を十分に発揮させ、衛生的にご使用いただくために、柔らかい清潔なウエス(布)でこまめに乾拭きしてください。また、洗剤には市販の専用クリーナー、メディクリーナー(P275参照)または、ぬるま湯で薄めた中性洗剤をご使用ください。

カラー・素材について

オリジナルレザー18色以外のカラーやファブリック(布地)のご要望にもお応えいたします。お気軽にご相談ください。

写真印刷について

製品の色調は、出来る限り実物どおりの写真印刷に努めておりますが、多少異なる場合がございます。予めご了承ください。





L-6508



L-6513



L-6510



L-6509



L-6515



L-6501



L-6507



L-6506



L-6503



L-6514



L-6516



L-6495



L-6502



L-6496



L-6505



L-6504



L-6518



L-6497



L-6498



L-6499



L-6500



L-6517



L-6483



L-6489



L-6488



L-6491



L-6492



L-6493



L-6418



L-6486



L-6487



L-6485



L-6445



L-6438



L-6417



L-6419



L-6431



L-6432



L-6427



L-6422



L-6413



L-6423



L-6425



L-6429



L-6430



L-6416



L-6411



L-6412



L-6424



L-6440



L-6473



L-6484



L-6490



L-6494



カタログの掲載について

■特別措置法による価格表示

□本カタログは特別措置法により消費税抜き(税別)の価格を表示しております。

■製品の寸法及び重量表示

□カタログ表示の製品寸法は、幅・長さ・奥行・高さをcm単位で表示しておりますが、実際の製品とは多少異なる場合がございます。予めご了承ください。

□カタログ表示の重量は、平均サイズに対する重量を表示しておりますが、実際の製品とは多少異なる場合がございます。予めご了承ください。

■印刷の色調

□製品の色調は、出来る限り実物どおりの写真印刷に努めておりますが、多少異なる場合もございます。予めご了承ください。

■製品の改良

□仕様および外観は改良のため予告なく変更される場合がございます。予めご了承ください。

製品の納期について

■オプション製品 ▶ ご注文後、土日・祝日を除く2～10日後の出荷

■マクラ製品 ▶ ご注文後、土日・祝日を除く4～6日後の出荷

■ベッド製品 ▶ ご注文後、土日・祝日を除く7～10日後の出荷

□特注製品、大口注文または欠品中の製品につきましては該当いたしません。予め販売窓口までお尋ねください。

□天候・交通事情、製造の不具合等により、ご指定日のお届けが困難な場合がございます。必ずゆとりを持ってご注文ください。

□製品のお届けは、運送便につき玄関口までとなります。また、一部の大型製品につきましては、搬入時のお手伝いをお願いさせていただく場合がございます。予めご了承ください。

表示マークについて



◀ 強度の目安(1～5段階:当社比)

強度の目安はアイコンで表示しております。一つのアイコンに対して製品強度(等分布荷重)は100kgとなり、製品の上から重り(荷重)を一定期間載せた時に生じる木部疲労や金属疲労をもとに算出しております。その際の強度基準は等分布に対する荷重であり、局部的荷重または縦横方向への荷重ではございません。予めご了承ください。

□強度レベル1～2/標準的な診察用ベッドに最適です。

□強度レベル3～5/強度を必要とする治療用ベッドに最適です。

(注)マッサージなどの治療にはレベル3以上が必要となります。詳しくは販売窓口までご相談ください。



◀ 組立必要(スパナ付属)

□簡単な組み立て作業が必要な製品となります。簡易工具を同梱しておりますが、ドライバー工具による組み立て作業が必要な製品には、簡易工具を同梱しておりません。予めご了承ください。



◀ かどまる加工

□座シート(天板)の四方にまるみを設けている加工です。空間の圧迫感を軽減させ、優しい外観に仕上がっている製品です。



◀ 本カタログに新しく掲載された製品です。



◀ お客様都合によるご返品をお受けできない製品です。

製品に関するご使用上の注意事項

□屋外または直射日光下でのご使用は、製品を劣化させる原因となりますのでお避けください。

□空調機(エアコン・ストーブ等)からの排気が直接あたる場所でのご使用はお避けください。製品の劣化または故障の原因となります。

□ベッド製品は必ず水平な場所に設置し、安全をご確認の上ご使用ください。また凹凸により安定しない場合は、アジャスター等で微調整してください。昇降機能付きの製品で、前後に円弧を描きながら昇降する製品を設置される場合は、移動範囲以上を壁または人から離して設置してください。

□電動昇降ベッド等は、摩擦音を軽減するために1ヶ月に1回程度、指定された箇所にグリス(付属)を注入してください。

□製品は適切な揮発処理を施しお届けしておりますが、原材料等のボンド臭が滞留している場合がございます。ご購入日から2～3週間程度は設置場所の換気にご注意ください。

□レザー製品(オリジナルレザー・オプションレザー)のお手入れは、柔らかい清潔なウエス(布)でこまめに乾拭きしてください。また、洗剤には市販の専用クリーナー、メディクリーナー(P275参照)または、ぬるま湯で薄めた中性洗剤をご使用ください。

□本革製品(本革リフレクソロチェアー等)のお手入れは、柔らかい清潔なウエス(布)でこまめに乾拭きしてください。また、市販の本革専用クリーナーでのお手入れをお勧めいたします。

□スチール材(フレーム・脚部等)のお手入れは乾拭きが基本です。水気の多い場所でのご使用は、金属疲労の原因となりますのでお避けください。



DELUXE BED SERIES

DXベッドシリーズ

photo/有孔DXクラウン TB-1190U [P11]





※画像は有孔タイプです。

DXボディベッド

TB-1211 ¥55,000(税別)

有孔DXボディベッド

TB-1211U ¥62,500(税別)

- 直径5cmの脚部とスリムなシート(天板)厚のシンプルなデザイン。
- 全身ボディマッサージに信頼性の高いDXシリーズの設計基準を採用。
- 落ち着きのある環境に優しいライトブラウン粉体塗装を特別標準装備。

▼サイズをご指定ください。[単位:cm] ※黒字が標準サイズとなります。

幅	50	55	60	65	70	75	80	85
長さ	170		180		190		200	
高さ	40	45	50	55	60	65	70	75

オリジナルレザー(18色対応) ◀レザー色をご指定ください。[P4参照]

●クッション厚:3cm ●重量:約25kg



DXマッサージベッド

TB-908 ¥60,000(税別)

- 治療院から病院・クリニックの診察室まで幅広く活躍している施術台。
- ベッド脚部を内側に取り付けることで頭足側のスムーズな施術を実現。
- 床面との隙間を微調整できる直径6cmのオリジナルアジャスター付き。

▼サイズをご指定ください。[単位:cm] ※黒字が標準サイズとなります。

幅	50	55	60	65	70	75	80	85
長さ	170		180		190		200	
高さ	40	45	50	55	60	65	70	75

オリジナルレザー(18色対応) ◀レザー色をご指定ください。[P4参照]

●クッション厚:3cm ●重量:約25kg

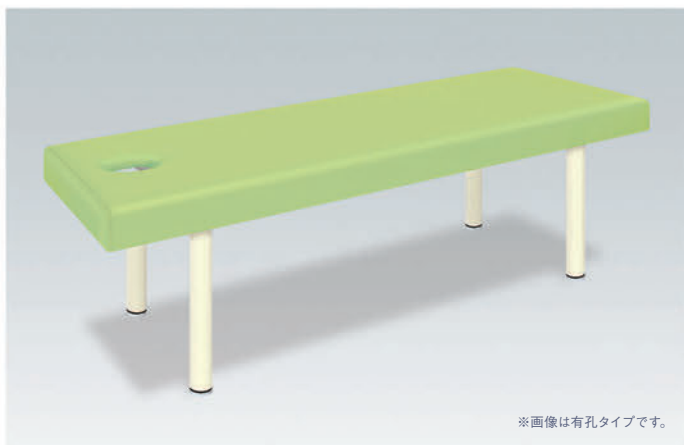

※画像は有孔タイプです。

有孔DXマッサージベッド

TB-908U ¥67,500(税別)

- うつ伏せでの呼吸を楽にする穴あき有孔。サイズ:幅9cm×長さ16cm。
- ベッド脚部を内側に取り付けることで頭足側のスムーズな施術を実現。
- 床面との隙間を微調整できる直径6cmのオリジナルアジャスター付き。

▼サイズをご指定ください。[単位:cm] ※黒字が標準サイズとなります。

幅	50	55	60	65	70	75	80	85
長さ	170		180		190		200	
高さ	40	45	50	55	60	65	70	75

オリジナルレザー(18色対応) ◀レザー色をご指定ください。[P4参照]

●クッション厚:3cm ●重量:約25kg

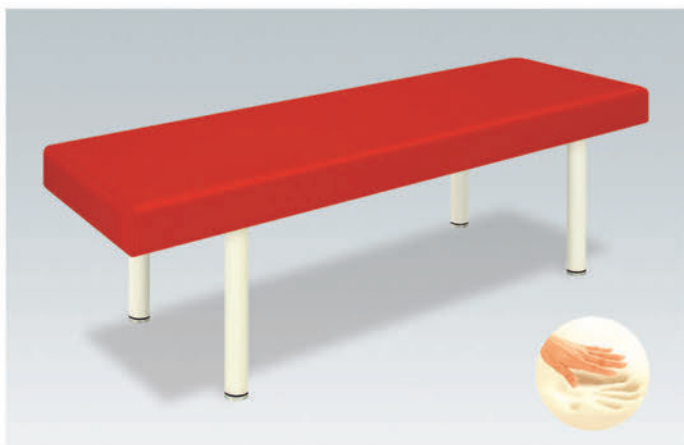

DXスリーパー

TB-994 ¥65,000(税別)

有孔DXスリーパー

TB-994U ¥72,500(税別)

- 体圧分散性に優れた厚み2cmの低反発ウレタンフォームを全面に採用。
- ベッド脚部を内側に取り付けることで頭足側のスムーズな施術を実現。
- 床面との隙間を微調整できる直径6cmのオリジナルアジャスター付き。

▼サイズをご指定ください。[単位:cm] ※黒字が標準サイズとなります。

幅	50	55	60	65	70	75	80	85
長さ	170		180		190		200	
高さ	40	45	50	55	60	65	70	75

オリジナルレザー(18色対応) ◀レザー色をご指定ください。[P4参照]

●クッション厚:3cm ●重量:約25kg

※低反発ウレタンは低温環境では硬くなる素材です。ご注意ください。

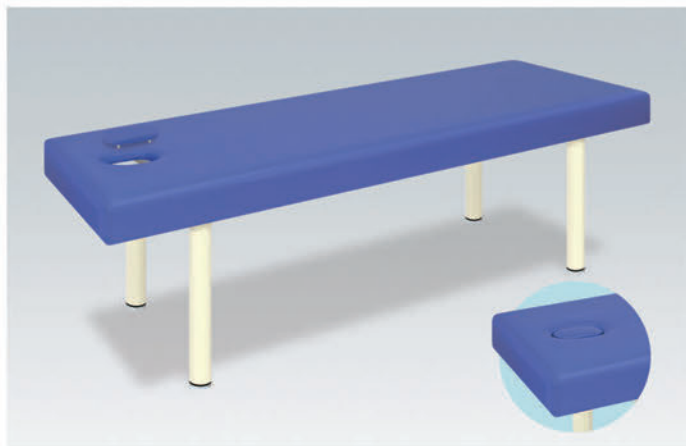
有孔フタ付DXベッド

TB-581

¥70,500(税別)

- 瞬時に無孔へ切り替えることができるフタクッション(TB-720)付き。
- ベッド脚部を内側に取り付けることで頭足側のスムーズな施術を実現。
- 床面との隙間を微調整できる直径6cmのオリジナルアジャスター付き。

▼サイズをご指定ください。[単位: cm] ※黒字が標準サイズとなります。

幅	50	55	60	65	70	75	80	85
長さ	170	180	190	200				
高さ	40	45	50	55	60	65	70	75

オリジナルレザー(18色対応) ◀レザー色をご指定ください。[P4参照]

●クッション厚: 3cm(本体) ●重量: 約25kg

外脚DXベッド

TB-585

¥60,000(税別)

有孔外脚DXベッド

TB-585U

¥67,500(税別)

- 治療院から病院・クリニックの診察室まで幅広く活躍している施術台。
- ベッド脚部を外側に取り付けることで外観上の安心感と安定性を実現。
- 床面との隙間を微調整できる直径6cmのオリジナルアジャスター付き。

▼サイズをご指定ください。[単位: cm] ※黒字が標準サイズとなります。

幅	50	55	60	65	70	75	80	85
長さ	170	180	190	200				
高さ	40	45	50	55	60	65	70	75

オリジナルレザー(18色対応) ◀レザー色をご指定ください。[P4参照]

●クッション厚: 3cm ●重量: 約25kg

DXブラウン

TB-993

¥65,000(税別)

有孔DXブラウン

TB-993U

¥72,500(税別)

- 深みのあるレトロなチョコレート塗装を採用したアジア風仕上げ。
- ベッド脚部を内側に取り付けることで頭足側のスムーズな施術を実現。
- 床面との隙間を微調整できる直径6cmのオリジナルアジャスター付き。

▼サイズをご指定ください。[単位: cm] ※黒字が標準サイズとなります。

幅	50	55	60	65	70	75	80	85
長さ	170	180	190	200				
高さ	40	45	50	55	60	65	70	75

オリジナルレザー(18色対応) ◀レザー色をご指定ください。[P4参照]

●クッション厚: 3cm ●重量: 約25kg

リキ

TB-445

¥95,000(税別)

有孔リキ

TB-445U

¥102,500(税別)

- ふんわりとしたクッション性がある極厚6cm(上面)ウレタン。側面2cm。
- ベッド脚部を内側に取り付けることで頭足側のスムーズな施術を実現。
- 床面との隙間を微調整できる直径6cmのオリジナルアジャスター付き。

▼サイズをご指定ください。[単位: cm] ※黒字が標準サイズとなります。

幅	50	55	60	65	70	75	80	85
長さ	170	180	190	200				
高さ	40	45	50	55	60	65	70	75

オリジナルレザー(18色対応) ◀レザー色をご指定ください。[P4参照]

●クッション厚: 6cm ●重量: 約25kg



NEW ※画像は有孔タイプです。

DXクラウン

TB-1190

¥110,000(税別)

有孔DXクラウン

TB-1190U

¥117,500(税別)

- 最高級のクッション性を実現した高反発・高密度ウレタンを標準装備。
- 極上の風合いを体感できるマット仕上げのソフト合皮レザーを採用。
- 強度レベルをアップした上段H型脚部。ベッド下部のスペースを確保。

▼サイズをご指定ください。[単位:cm] ※黒字が標準サイズとなります。

幅	50	55	60	65	70	75	80	85
長さ	170		180		190		200	
高さ	40	45	50	55	60	65	70	75

ソフトレザー(5色対応)

◀レザー色をご指定ください。[P4参照]

●クッション厚:8cm ●重量:約25kg  



※画像は有孔タイプです。

キルトDX

TB-1123

¥80,000(税別)

有孔キルトDX

TB-1123U

¥87,500(税別)



- レザー裏面に1cmの樹脂綿を挟み込んだ風合いの良いキルト加工仕上げ。
- ベッド脚部を内側に取り付けることで頭足側のスムーズな施術を実現。
- 床面との隙間を微調整できる直径6cmのオリジナルアジャスター付き。

▼サイズをご指定ください。[単位:cm] ※黒字が標準サイズとなります。

幅	50	55	60	65	70		
長さ	170		180		190		
高さ	40	45	50	55	60	65	70

オリジナルレザー(18色対応)

◀レザー色をご指定ください。[P4参照]

●クッション厚:3cm ●重量:約25kg  



※画像は有孔タイプです。

DXウィーヴ

TB-1141

¥100,000(税別)

有孔DXウィーヴ

TB-1141U

¥107,500(税別)

- 耐久性・通気性・クッション性に優れた3次元ウィーヴ構造シート。
- 体圧分散性が高く高反発で体位変換しやすい新感覚クッション材。
- 床面との隙間を微調整できる直径6cmのオリジナルアジャスター付き。

▼サイズをご指定ください。[単位:cm] ※黒字が標準サイズとなります。

幅	50	55	60	65	70	75	80	85
長さ	170		180		190		200	
高さ	40	45	50	55	60	65	70	75

オリジナルレザー(18色対応)

◀レザー色をご指定ください。[P4参照]

●クッション厚:5.5cm ●重量:約26kg  



DXベッド-R

TB-1068

¥70,000(税別)

有孔DXベッド-R

TB-1068U

¥77,500(税別)

- シート(天板)の四隅コーナーをやさしく演出するかどまる加工を採用。
- ベッド脚部を内側に取り付けることで頭足側のスムーズな施術を実現。
- 床面との隙間を微調整できる直径6cmのオリジナルアジャスター付き。

▼サイズをご指定ください。[単位:cm] ※黒字が標準サイズとなります。

幅	50	55	60	65	70	75	80	85
長さ	170		180		190		200	
高さ	40	45	50	55	60	65	70	75

オリジナルレザー(18色対応)

◀レザー色をご指定ください。[P4参照]

●クッション厚:3cm ●重量:約25kg  



ラム

TB-329

¥102,500(税別)

有孔ラム

TB-329U

¥110,000(税別)

- 体圧分散性と衝撃吸収性に優れている低反発ウレタンフォームを採用。
- シート(天板)の四隅コーナーをやさしく演出するかどまる加工を採用。
- 床面との隙間を微調整できる直径6cmのオリジナルアジャスター付き。

▼サイズをご指定ください。[単位:cm] ※黒字が標準サイズとなります。

幅	50	55	60	65	70	75	80	85
長さ	170	180			190		200	
高さ	40	45	50	55	60	65	70	75

オリジナルレザー(18色対応)

◀レザー色をご指定ください。[P4参照]

●クッション厚:6cm ●重量:約26kg          



DXトップ

TB-153

¥70,000(税別)

有孔DXトップ

TB-153U

¥77,500(税別)

- シート上面に施術中の滑りを防止するストップレザー(黒色)を加工。
- 施術による患者様の動きを最小限に軽減し施術効果を向上させます。
- 床面との隙間を微調整できる直径6cmのオリジナルアジャスター付き。

▼サイズをご指定ください。[単位:cm] ※黒字が標準サイズとなります。

幅	50	55	60	65	70	75	80	85
長さ	170		180		190		200	
高さ	40	45	50	55	60	65	70	75

オリジナルレザー(18色対応)

◀レザー色をご指定ください。[P4参照]

●クッション厚:3cm ●重量:約25kg

※滑り止め(ストップレザー)の黒色は変更できません。ご注意ください。

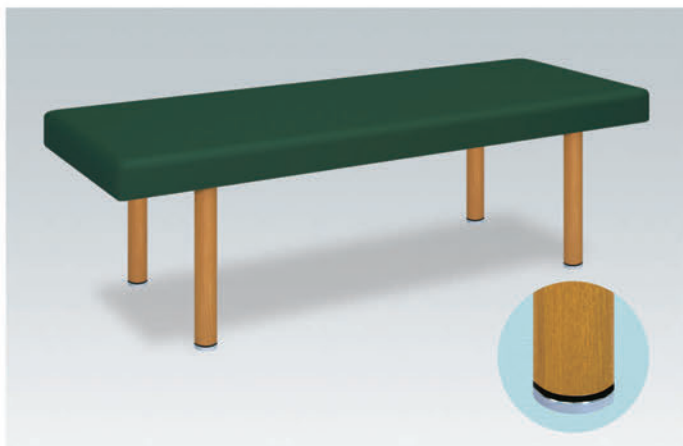

DXウッド

TB-634

¥64,000(税別)

有孔DXウッド

TB-634U

¥71,500(税別)

- ベッド脚部に温かみのある木目調の不燃認定化粧フィルムを貼付加工。
- ベッド脚部を内側に取り付けることで頭足側のスムーズな施術を実現。
- 床面との隙間を微調整できる直径6cmのオリジナルアジャスター付き。

▼サイズをご指定ください。[単位:cm] ※黒字が標準サイズとなります。

幅	50	55	60	65	70	75	80	85
長さ	170		180		190		200	
高さ	40	45	50	55	60	65	70	75

オリジナルレザー(18色対応)

◀レザー色をご指定ください。[P4参照]

●クッション厚:3cm ●重量:約25kg



シルバーDXベッド

TB-921

¥72,500(税別)

有孔シルバーDXベッド

TB-921U

¥80,000(税別)

- ベッド脚部に衛生的で清潔感のあるシルバークロムメッキ加工を採用。
- ベッド脚部を内側に取り付けることで頭足側のスムーズな施術を実現。
- 床面との隙間を微調整できる直径6cmのオリジナルアジャスター付き。

▼サイズをご指定ください。[単位:cm] ※黒字が標準サイズとなります。

幅	50	55	60	65	70	75	80	85
長さ	170		180		190		200	
高さ	40	45	50	55	60	65	70	75

オリジナルレザー(18色対応)

◀レザー色をご指定ください。[P4参照]

●クッション厚:3cm ●重量:約25kg



小児用DXベッド

TB-183

¥60,000(税別)

有孔小児用DXベッド

TB-183U

¥67,500(税別)

- 子供の身長に合わせた小児用専用サイズ。院内スペースを有効に活用。
- ベッド脚部を外側に取り付けることで外観上の安心感と安定性を実現。
- 床面との隙間を微調整できる直径6cmのオリジナルアジャスター付き。

▼サイズをご指定ください。[単位:cm] ※黒字が標準サイズとなります。

幅	45	50	55	60	65	70	75	80
長さ	130		140		150		160	
高さ	35	40	45	50	55	60	65	70

オリジナルレザー(18色対応)

◀レザー色をご指定ください。[P4参照]

●クッション厚:3cm ●重量:約23kg



※画像は有孔タイプです。

アイホット

TB-476

¥80,000(税別)

有孔アイホット

TB-476U

¥87,500(税別)

- ほんのりとした暖かさを実現する温熱シート内蔵の強化型DXベッド。
- 温度の強弱を設定できるスライドボリューム式コントローラー付き。
- 強度レベルをアップした上段H型脚部。オリジナルアジャスター付き。

▼サイズをご指定ください。[単位: cm] ※黒字が標準サイズとなります。

幅	60	65	70	75	80	85		
長さ	180		190					
高さ	40	45	50	55	60	65	70	75

オリジナルレザー(18色対応) ◀レザー色をご指定ください。[P4参照]

- クッション厚: 3cm ●重量: 約27kg
- ※季節や環境により、ベッドが最適温度になるまで30分~60分必要です。



H型DXベッド

TB-928

¥67,500(税別)

有孔H型DXベッド

TB-928U

¥75,000(税別)

- 強度を必要とする施術にお薦めするH型脚部を採用したDXベッド。
- ベッド脚部を内側に取り付けることで頭足側のスムーズな施術を実現。
- 床面との隙間を微調整できる直径6cmのオリジナルアジャスター付き。

▼サイズをご指定ください。[単位: cm] ※黒字が標準サイズとなります。

幅	50	55	60	65	70	75	80	85
長さ	170	180	190	200				
高さ	40	45	50	55	60	65	70	75

オリジナルレザー(18色対応) ◀レザー色をご指定ください。[P4参照]

- クッション厚: 3cm ●重量: 約26kg



※画像は有孔タイプです。

フレンド

TB-368

¥67,500(税別)

有孔フレンド

TB-368U

¥75,000(税別)

- 強度レベルをアップした上段H型脚部。ベッド下部のスペースを確保。
- ベッド脚部を内側に取り付けることで頭足側のスムーズな施術を実現。
- 床面との隙間を微調整できる直径6cmのオリジナルアジャスター付き。

▼サイズをご指定ください。[単位: cm] ※黒字が標準サイズとなります。

幅	50	55	60	65	70	75	80	85
長さ	170	180	190	200				
高さ	40	45	50	55	60	65	70	75

オリジナルレザー(18色対応) ◀レザー色をご指定ください。[P4参照]

- クッション厚: 3cm ●重量: 約26kg



外脚H型DXベッド

TB-941

¥67,500(税別)

有孔外脚H型DXベッド

TB-941U

¥75,000(税別)

- 強度レベルをアップした上段H型脚部。ベッド下部のスペースを確保。
- ベッド脚部を外側に取り付けることで外観上の安心感と安定性を実現。
- 床面との隙間を微調整できる直径6cmのオリジナルアジャスター付き。

▼サイズをご指定ください。[単位: cm] ※黒字が標準サイズとなります。

幅	50	55	60	65	70	75	80	85
長さ	170	180	190	200				
高さ	40	45	50	55	60	65	70	75

オリジナルレザー(18色対応) ◀レザー色をご指定ください。[P4参照]

- クッション厚: 3cm ●重量: 約26kg



外脚H型DXロマン

TB-164

¥77,500(税別)

有孔外脚H型DXロマン

TB-164U

¥85,000(税別)

- 高級感のあるロマン粉体塗装色を採用した強度重視の上段H型脚部。
- ベッド脚部を外側に取り付けることで外観上の安心感と安定性を実現。
- 床面との隙間を微調整できる直径6cmのオリジナルアジャスター付き。

▼サイズをご指定ください。[単位:cm] ※黒字が標準サイズとなります。

幅	50	55	60	65	70	75	80	85
長さ	170		180		190		200	
高さ	40	45	50	55	60	65	70	75

オリジナルレザー(18色対応) ◀レザー色をご指定ください。[P4参照]

●クッション厚:3cm ●重量:約26kg

※ロマン塗装は2色からお選びください。(P3参照)



デビッド

TB-360

¥78,000(税別)

- 瞬時に無孔へ切り替えることができるフタクッション(TB-720)付き。
- ベッド脚部を内側に取り付けることで頭足側のスムーズな施術を実現。
- 床面との隙間を微調整できる直径6cmのオリジナルアジャスター付き。

▼サイズをご指定ください。[単位:cm] ※黒字が標準サイズとなります。

幅	50	55	60	65	70	75	80	85
長さ	170		180		190		200	
高さ	40	45	50	55	60	65	70	75

オリジナルレザー(18色対応) ◀レザー色をご指定ください。[P4参照]

●クッション厚:3cm(本体) ●重量:約26kg



サイモン

TB-415

¥110,000(税別)

- 体圧分散性と衝撃吸収性に優れている低反発ウレタンフォームを採用。
- ベッド脚部を内側に取り付けることで頭足側のスムーズな施術を実現。
- 床面との隙間を微調整できる直径6cmのオリジナルアジャスター付き。

▼サイズをご指定ください。[単位:cm] ※黒字が標準サイズとなります。

幅	50	55	60	65	70	75	80	85
長さ	170		180		190		200	
高さ	40	45	50	55	60	65	70	75

オリジナルレザー(18色対応) ◀レザー色をご指定ください。[P4参照]

●クッション厚:6cm(本体) ●重量:約30kg

※低反発ウレタンは低温環境では硬くなる素材です。ご注意ください。



リニア

TB-188

¥78,000(税別)

- 瞬時に無孔へ切り替えることができるフタクッション(TB-720)付き。
- ベッド脚部を外側に取り付けることで外観上の安心感と安定性を実現。
- 床面との隙間を微調整できる直径6cmのオリジナルアジャスター付き。

▼サイズをご指定ください。[単位:cm] ※黒字が標準サイズとなります。

幅	50	55	60	65	70	75	80	85
長さ	170		180		190		200	
高さ	40	45	50	55	60	65	70	75

オリジナルレザー(18色対応) ◀レザー色をご指定ください。[P4参照]

●クッション厚:3cm(本体) ●重量:約26kg



コストロ

TB-416

¥110,000(税別)

- 体圧分散性と衝撃吸収性に優れている低反発ウレタンフォームを採用。
- 瞬時に無孔へ切り替えることができる同色専用フタクッション付き。
- 床面との隙間を微調整できる直径6cmのオリジナルアジャスター付き。

▼サイズをご指定ください。[単位: cm] ※黒字が標準サイズとなります。

幅	50	55	60	65	70	75	80	85
長さ	170	180	190	200				
高さ	40	45	50	55	60	65	70	75

オリジナルレザー(18色対応)

◀レザー色をご指定ください。[P4参照]

●クッション厚: 6cm (本体) ●重量: 約30kg

※低反発ウレタンは低温環境では硬くなる素材です。ご注意ください。

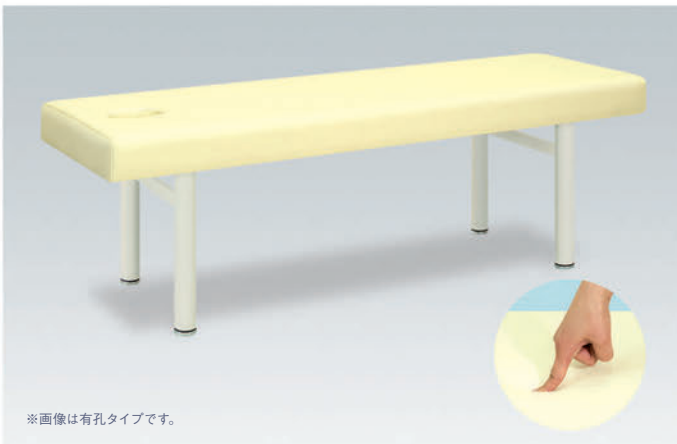

※画像は有孔タイプです。

ソフトDX

TB-459

¥90,000(税別)

有孔ソフトDX

TB-459U

¥97,500(税別)

- ふんわりとした極上の感触を実現するスーパーソフトウレタンを採用。
- ベッド脚部を内側に取り付けることで頭足側のスムーズな施術を実現。
- 床面との隙間を微調整できる直径6cmのオリジナルアジャスター付き。

▼サイズをご指定ください。[単位: cm] ※黒字が標準サイズとなります。

幅	50	55	60	65	70	75	80	85
長さ	170	180	190	200				
高さ	40	45	50	55	60	65	70	75

オリジナルレザー(18色対応)

◀レザー色をご指定ください。[P4参照]

●クッション厚: 6cm ●重量: 約27kg

※YJTウレタンはソフトウレタンの一種で、低反発ウレタンではありません。ご注意ください。



※画像は有孔タイプです。

アリス

TB-323

¥100,000(税別)

有孔アリス

TB-323U

¥107,500(税別)

- 体圧分散性と衝撃吸収性に優れている低反発ウレタンフォームを採用。
- ベッド脚部を外側に取り付けることで外観上の安心感と安定性を実現。
- 床面との隙間を微調整できる直径6cmのオリジナルアジャスター付き。

▼サイズをご指定ください。[単位: cm] ※黒字が標準サイズとなります。

幅	50	55	60	65	70	75	80	85
長さ	170	180	190	200				
高さ	40	45	50	55	60	65	70	75

オリジナルレザー(18色対応)

◀レザー色をご指定ください。[P4参照]

●クッション厚: 6cm ●重量: 約30kg

※低反発ウレタンは低温環境では硬くなる素材です。ご注意ください。



※画像は有孔タイプです。

アプロ

TB-230

¥85,000(税別)

有孔アプロ

TB-230U

¥92,500(税別)

- 上質な高反発・高密度ウレタンフォームが快適さと最適な硬質を実現。
- ベッド脚部を外側に取り付けることで外観上の安心感と安定性を実現。
- 床面との隙間を微調整できる直径6cmのオリジナルアジャスター付き。

▼サイズをご指定ください。[単位: cm] ※黒字が標準サイズとなります。

幅	50	55	60	65	70	75	80	85
長さ	170	180	190	200				
高さ	40	45	50	55	60	65	70	75

オリジナルレザー(18色対応)

◀レザー色をご指定ください。[P4参照]

●クッション厚: 5cm ●重量: 約26kg

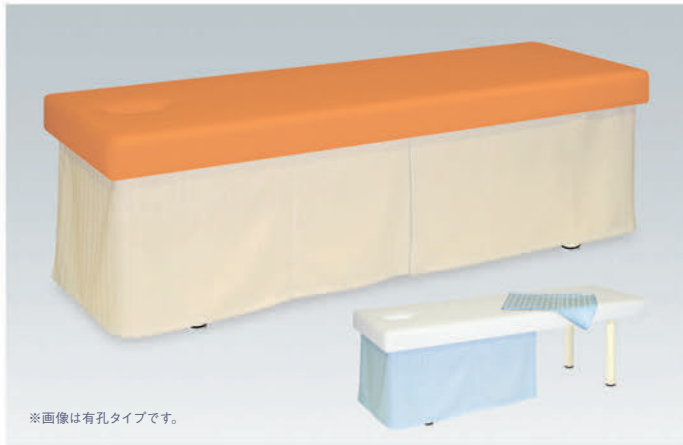

※画像は有孔タイプです。

DXセラピ

TB-677

¥70,000(税別)

有孔DXセラピ

TB-677U

¥77,500(税別)

- 脱衣カゴへ入れる患者様の私物や院内の備品等を衛生的に収納可能。
- マジックテープ式で簡単に脱着が可能。家庭用洗濯機で丸洗い可能。

▼サイズをご指定ください。[単位:cm] ※黒字が標準サイズとなります。

幅	50	55	60	65	70	75	80	85
長さ	170	180	190	200				
高さ	40	45	50	55	60	65	70	75

オリジナルレザー(18色対応) ◀レザー色をご指定ください。[P4参照]

●クッション厚:3cm ●重量:約26kg

カーテンカラー	クリーム TA-5229	ベージュ TA-5230	ピンク TA-5231	イエロー TA-5233	オレンジ TA-5234	グリーン TA-5235	ブルー TA-5236
---------	-----------------	-----------------	----------------	-----------------	-----------------	-----------------	----------------



※脱衣カゴはセットイメージです。別売りになっておりますので、ご注意ください。

DXセラピ(棚付き)

TB-701

¥90,000(税別)

有孔DXセラピ(棚付き)

TB-701U

¥97,500(税別)

- 収納力にこだわった2段の棚付き。院内の備品等を衛生的に収納可能。
- マジックテープ式で簡単に脱着が可能。家庭用洗濯機で丸洗い可能。

▼サイズをご指定ください。[単位:cm] ※黒字が標準サイズとなります。

幅	50	55	60	65	70	75	80	85
長さ	170	180	190	200				
高さ	65	70	75	80				

オリジナルレザー(18色対応) ◀レザー色をご指定ください。[P4参照]

●クッション厚:3cm ●重量:約39kg

カーテンカラー	クリーム TA-5229	ベージュ TA-5230	ピンク TA-5231	イエロー TA-5233	オレンジ TA-5234	グリーン TA-5235	ブルー TA-5236
---------	-----------------	-----------------	----------------	-----------------	-----------------	-----------------	----------------



DXベッド-2

TB-908-2

¥72,500(税別)

有孔DXベッド-2

TB-908U-2

¥80,000(税別)

- 脱衣カゴ(TB-73-01・TB-73-02)を2本のパイプ棚の間に収納可能。
- ベッド脚部を内側に取り付けることで頭足側のスムーズな施術を実現。
- 床面との隙間を微調整できる直径6cmのオリジナルアジャスター付き。

▼サイズをご指定ください。[単位:cm] ※黒字が標準サイズとなります。

幅	60	65	70	75	80	85	90	95
長さ	170	180	190	200				
高さ	45	50	55	60	65	70	75	80

オリジナルレザー(18色対応) ◀レザー色をご指定ください。[P4参照]

●クッション厚:3cm ●重量:約27kg



DXベッド-3

TB-908-3

¥75,000(税別)

有孔DXベッド-3

TB-908U-3

¥82,500(税別)

- マットやマクラ等の備品を衛生的に収納できる3本のパイプ棚付き。
- ベッド脚部を内側に取り付けることで頭足側のスムーズな施術を実現。
- 床面との隙間を微調整できる直径6cmのオリジナルアジャスター付き。

▼サイズをご指定ください。[単位:cm] ※黒字が標準サイズとなります。

幅	50	55	60	65	70	75	80	85
長さ	170	180	190	200				
高さ	45	50	55	60	65	70	75	80

オリジナルレザー(18色対応) ◀レザー色をご指定ください。[P4参照]

●クッション厚:3cm ●重量:約27kg



DXベッド-4

TB-908-4

¥77,500(税別)

有孔DXベッド-4

TB-908U-4

¥85,000(税別)

- マットやマクラ等の備品を衛生的に収納できる4本のパイプ棚付き。
- ベッド脚部を内側に取り付けることで頭足側のスムーズな施術を実現。
- 床面との隙間を微調整できる直径6cmのオリジナルアジャスター付き。

▼サイズをご指定ください。[単位:cm] ※黒字が標準サイズとなります。

幅	50	55	60	65	70	75	80	85
長さ	170		180		190		200	
高さ	45	50	55	60	65	70	75	80

オリジナルレザー(18色対応) ◀レザー色をご指定ください。[P4参照]

●クッション厚:3cm ●重量:約28kg



DXベッド-5

TB-908-5

¥77,500(税別)

有孔DXベッド-5

TB-908U-5

¥85,000(税別)

- マットやマクラ等の備品を衛生的に収納できる便利なレザー棚付き。
- ベッド脚部を内側に取り付けることで頭足側のスムーズな施術を実現。
- 床面との隙間を微調整できる直径6cmのオリジナルアジャスター付き。

▼サイズをご指定ください。[単位:cm] ※黒字が標準サイズとなります。

幅	50	55	60	65	70	75	80	85
長さ	170		180		190		200	
高さ	45	50	55	60	65	70	75	80

オリジナルレザー(18色対応) ◀レザー色をご指定ください。[P4参照]

●クッション厚:3cm(本体) ●重量:約28kg



外脚DXベッド-2

TB-122

¥80,000(税別)

有孔外脚DXベッド-2

TB-122U

¥87,500(税別)

- 脱衣カゴ(TB-73-01/ブルー)1個を標準装備した2本パイプ棚付き。
- ベッド脚部を外側に取り付けることで外観上の安心感と安定性を実現。
- 床面との隙間を微調整できる直径6cmのオリジナルアジャスター付き。

▼サイズをご指定ください。[単位:cm] ※黒字が標準サイズとなります。

幅	60	65	70	75
長さ	170	180	190	200
高さ	50	55	60	65

オリジナルレザー(18色対応) ◀レザー色をご指定ください。[P4参照]

●クッション厚:3cm ●重量:約32kg



外脚DXベッド-5

TB-108

¥80,000(税別)

有孔外脚DXベッド-5

TB-108U

¥87,500(税別)

- マットやマクラ等の備品を衛生的に収納できる便利なレザー棚付き。
- ベッド脚部を外側に取り付けることで外観上の安心感と安定性を実現。
- 床面との隙間を微調整できる直径6cmのオリジナルアジャスター付き。

▼サイズをご指定ください。[単位:cm] ※黒字が標準サイズとなります。

幅	50	55	60	65	70	75	80	85
長さ	170		180		190		200	
高さ	45	50	55	60	65	70	75	80

オリジナルレザー(18色対応) ◀レザー色をご指定ください。[P4参照]

●クッション厚:3cm(本体) ●重量:約35kg



外脚DXベッド-7

TB-141

¥80,000(税別)

有孔外脚DXベッド-7

TB-141U

¥87,500(税別)

- レザー棚と脱衣カゴ(TB-73-01/ブルー)を装備した複合的な収納力。
- ベッド脚部を外側に取り付けることで外観上の安心感と安定性を実現。
- 床面との隙間を微調整できる直径6cmのオリジナルアジャスター付き。

▼サイズをご指定ください。[単位:cm] ※黒字が標準サイズとなります。

幅	60	65	70	75	
長さ	170	180	190	200	
高さ	50	55	60	65	70

オリジナルレザー(18色対応)

◀レザー色をご指定ください。[P4参照]

●クッション厚:3cm(本体) ●重量:約35kg



外脚DXベッド-8

TB-1034

¥77,500(税別)

有孔外脚DXベッド-8

TB-1034U

¥85,000(税別)

- マットやマクラ等の備品を衛生的に収納できる頑丈なメッシュ棚付き。
- ベッド脚部を外側に取り付けることで外観上の安心感と安定性を実現。
- 床面との隙間を微調整できる直径6cmのオリジナルアジャスター付き。

▼サイズをご指定ください。[単位:cm] ※黒字が標準サイズとなります。

幅	50	55	60	65	70	75	80	85
長さ	170	180	190	200				
高さ	45	50	55	60	65	70	75	80

オリジナルレザー(18色対応)

◀レザー色をご指定ください。[P4参照]

●クッション厚:3cm ●重量:約30kg

※画像は有孔タイプです。



DXアイホット-5

TB-686

¥90,000(税別)

有孔DXアイホット-5

TB-686U

¥97,500(税別)

- ほんのりとした暖かさを実現する温熱シート内蔵の強化型DXベッド。
- 温度の強弱を設定できるスライドボリューム式コントローラー付き。
- マットやマクラ等の備品を衛生的に収納できる便利なレザー棚付き。

▼サイズをご指定ください。[単位:cm] ※黒字が標準サイズとなります。

幅	60	65	70	75				
長さ	180	190	200					
高さ	40	45	50	55	60	65	70	75

オリジナルレザー(18色対応)

◀レザー色をご指定ください。[P4参照]

●クッション厚:3cm(本体) ●重量:約29kg

※季節や環境により、ベッドが最適温度になるまで30~60分必要です。



ワイド

TB-292

¥135,000(税別)

有孔ワイド

TB-292U

¥142,500(税別)

- ワイドサイズを標準設定とした安定感のある強化型脚部仕様の施術台。
- ベッド脚部を内側に取り付けることで頭足側のスムーズな施術を実現。
- 床面との隙間を微調整できる直径6cmのオリジナルアジャスター付き。

▼サイズをご指定ください。[単位:cm] ※黒字が標準サイズとなります。

幅	85	90	95	100
長さ	170	180	190	200
高さ	45	50	55	60

オリジナルレザー(18色対応)

◀レザー色をご指定ください。[P4参照]

●クッション厚:3cm ●重量:約32kg



有孔フタ付ワイド

TB-288

¥145,500(税別)

- 瞬時に無孔へ切り替えることができるフタクッション(TB-720)付き。
- ワイドサイズを標準設定とした安定感のある強化型脚部仕様の施術台。
- ベッド脚部を内側に取り付けることで頭定側のスムーズな施術を実現。

▼サイズをご指定ください。[単位: cm] ※黒字が標準サイズとなります。

幅	85	90	95	100
長さ	170	180	190	200
高さ	45	50	55	60

オリジナルレザー(18色対応)

◀レザー色をご指定ください。[P4参照]

●クッション厚: 3cm(本体) ●重量: 約33kg



オーダス

TB-249

¥110,000(税別)

有孔オーダス

TB-249U

¥117,500(税別)

- 強度レベルをアップした上段H型脚部。ベッド下部のスペースを確保。
- ワイドサイズを標準設定とした安定感のある強化型脚部仕様の施術台。
- 床面との隙間を微調整できる直径6cmのオリジナルアジャスター付き。

▼サイズをご指定ください。[単位: cm] ※黒字が標準サイズとなります。

幅	75	80	85	90
長さ	170	180	190	200
高さ	45	50	55	60

オリジナルレザー(18色対応)

◀レザー色をご指定ください。[P4参照]

●クッション厚: 3cm ●重量: 約38kg



※画像は有孔タイプです。



マシュロ

TB-281

¥160,000(税別)

有孔マシュロ

TB-281U

¥167,500(税別)

- 体圧分散性と衝撃吸収性に優れている低反発ウレタンフォームを採用。
- ワイドサイズを標準設定とした安定感のある強化型脚部仕様の施術台。
- 床面との隙間を微調整できる直径6cmのオリジナルアジャスター付き。

▼サイズをご指定ください。[単位: cm] ※黒字が標準サイズとなります。

幅	75	80	85	90
長さ	170	180	190	200
高さ	45	50	55	60

オリジナルレザー(18色対応)

◀レザー色をご指定ください。[P4参照]

●クッション厚: 6cm ●重量: 約36kg



※低反発ウレタンは低温環境では硬くなる素材です。ご注意ください。

※画像は有孔タイプです。



ハイロー-DXベッド

TB-951

¥100,000(税別)

有孔ハイロー-DXベッド

TB-951U

¥107,500(税別)

- 高さを2cm間隔の5段階調節(工具不要)できる手動昇降式脚部を採用。
- 患者様への施術内容に応じた適切な高さを容易に設定可能な施術台。
- ベッド脚部を内側に取り付けることで頭定側のスムーズな施術を実現。

▼サイズをご指定ください。[単位: cm] ※黒字が標準サイズとなります。

幅	50	55	60	65	70	75	80	85
長さ	170	180	190	200				
高さ	40/50	45/55	50/60	55/65	60/70	65/75	70/80	75/85

オリジナルレザー(18色対応)

◀レザー色をご指定ください。[P4参照]

●クッション厚: 3cm ●重量: 約30kg



※調節方法/アジャスターを足で踏みながらベッドを持ち上げてください。

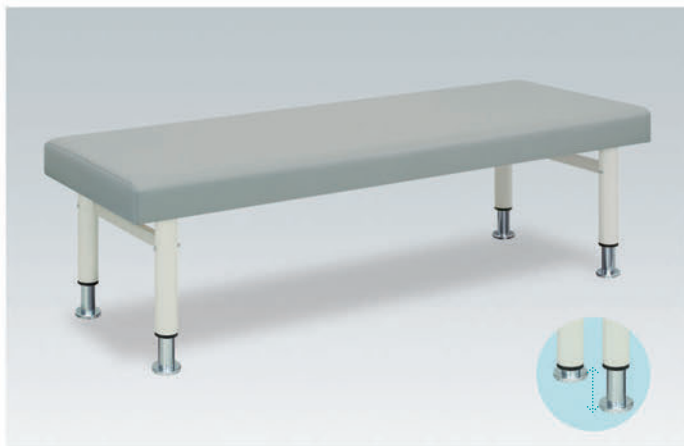

外脚ハイローDXベッド

TB-953

¥100,000(税別)

有孔外脚ハイローDXベッド

TB-953U

¥107,500(税別)

- 高さを2cm間隔の5段階調節(工具不要)できる手動昇降式脚部を採用。
- 患者様への施術内容に応じた適切な高さを容易に設定可能な施術台。
- ベッド脚部を外側に取り付けることで外観上の安心感と安定性を実現。

▼サイズをご指定ください。[単位:cm] ※黒字が標準サイズとなります。

幅	50	55	60	65	70	75	80	85
長さ	170		180		190		200	
高さ	40/50	45/55	50/60	55/65	60/70	65/75	70/80	75/85

オリジナルレザー(18色対応) ◀レザー色をご指定ください。[P4参照]

●クッション厚:3cm ●重量:約30kg

※調節方法/アジャスターを足で踏みながらベッドを持ち上げてください。

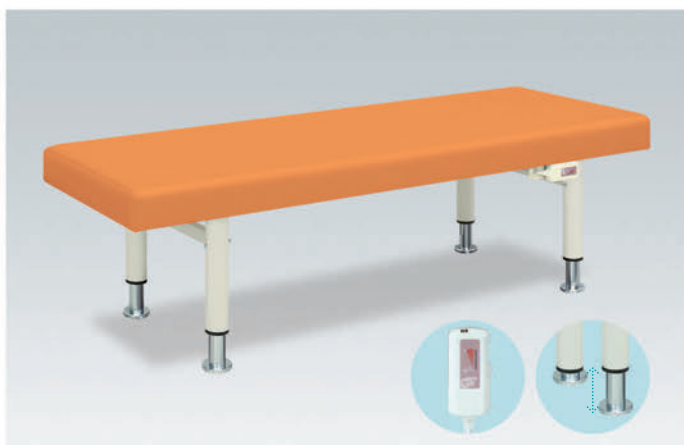

ハイローDXアイホット

TB-687

¥112,500(税別)

有孔ハイローDXアイホット

TB-687U

¥120,000(税別)

- ほんのりとした暖かさを実現する温熱シート内蔵の手動昇降式施術台。
- 高さを2cm間隔の5段階調節(工具不要)できる手動昇降式脚部を採用。
- ▼サイズをご指定ください。[単位:cm] ※黒字が標準サイズとなります。

幅	60	65	70	75				
長さ	180		190		200			
高さ	40/50	45/55	50/60	55/65	60/70	65/75	70/80	75/85

オリジナルレザー(18色対応) ◀レザー色をご指定ください。[P4参照]

●クッション厚:3cm ●重量:約31kg

※調節方法/アジャスターを足で踏みながらベッドを持ち上げてください。
※季節や環境により、ベッドが最適温度になるまで30~60分必要です。

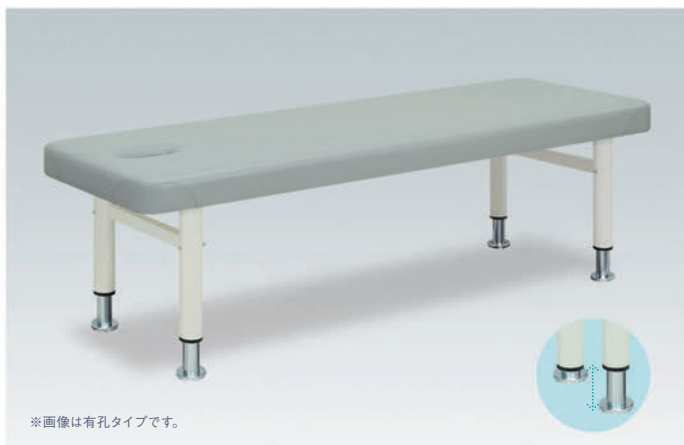

※画像は有孔タイプです。

ロハス

TB-273

¥110,000(税別)

有孔ロハス

TB-273U

¥117,500(税別)

- 高さを2cm間隔の5段階調節(工具不要)できる手動昇降式脚部を採用。
- シート(天板)の四隅コーナーをやさしく演出するかどまる加工を採用。
- ベッド脚部を外側に取り付けることで外観上の安心感と安定性を実現。

▼サイズをご指定ください。[単位:cm] ※黒字が標準サイズとなります。

幅	60	65	70	75		
長さ	170		180		190	200
高さ	45/55	50/60	55/65	60/70		

オリジナルレザー(18色対応) ◀レザー色をご指定ください。[P4参照]

●クッション厚:3cm ●重量:約30kg

※調節方法/アジャスターを足で踏みながらベッドを持ち上げてください。

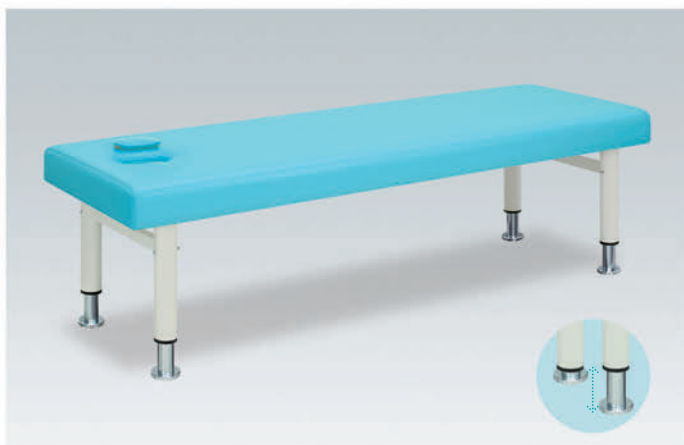

クリオ

TB-172

¥110,500(税別)

- 高さを2cm間隔の5段階調節(工具不要)できる手動昇降式脚部を採用。
- 瞬時に無孔へ切り替えることができるフタクッション(TB-720)付き。
- ベッド脚部を外側に取り付けることで外観上の安心感と安定性を実現。

▼サイズをご指定ください。[単位:cm] ※黒字が標準サイズとなります。

幅	50	55	60	65	70	75	80	85
長さ	170		180		190		200	
高さ	40/50	45/55	50/60	55/65	60/70	65/75	70/80	75/85

オリジナルレザー(18色対応) ◀レザー色をご指定ください。[P4参照]

●クッション厚:3cm(本体) ●重量:約31kg

※調節方法/アジャスターを足で踏みながらベッドを持ち上げてください。

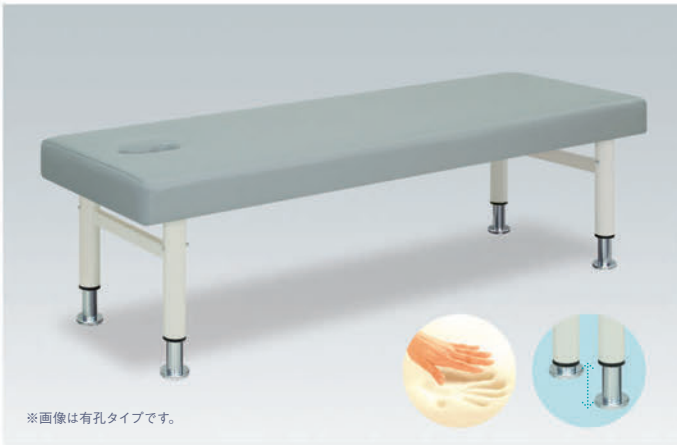

※画像は有孔タイプです。

リセナ

TB-227

¥130,000(税別)

有孔リセナ

TB-227U

¥137,500(税別)

- 高さを2cm間隔の5段階調節(工具不要)できる手動昇降式脚部を採用。
- 体圧分散性と衝撃吸収性に優れている低反発ウレタンフォームを採用。

▼サイズをご指定ください。[単位: cm] ※黒字が標準サイズとなります。

幅	50	55	60	65	70	75	80	85
長さ	170	180	190	200				
高さ	45/55	50/60	55/65	60/70				

オリジナルレザー(18色対応) ◀レザー色をご指定ください。[P4参照]

●クッション厚: 6cm ●重量: 約32kg 

※低反発ウレタンは低温環境では硬くなる素材です。ご注意ください。
※調節方法/アジャスターを足で踏みながらベッドを持ち上げてください。



リョフ

TB-431

¥120,500(税別)

- 高さを2cm間隔の5段階調節(工具不要)できる手動昇降式脚部を採用。
- シート(天板)の四隅コーナーをやさしく演出するかどまる加工を採用。
- 瞬時に無孔へ切り替えることができるフタクッション(TB-720)付き。

▼サイズをご指定ください。[単位: cm] ※黒字が標準サイズとなります。

幅	60	65	70	75
長さ	170	180	190	200
高さ	45/55	50/60	55/65	60/70

オリジナルレザー(18色対応) ◀レザー色をご指定ください。[P4参照]

●クッション厚: 3cm(本体) ●重量: 約31kg  かどまる

※調節方法/アジャスターを足で踏みながらベッドを持ち上げてください。

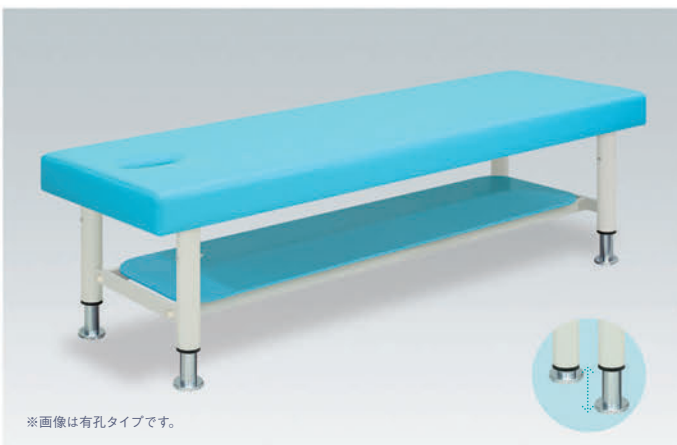

※画像は有孔タイプです。

リユース

TB-213

¥130,000(税別)

有孔リユース

TB-213U

¥137,500(税別)

- 高さを2cm間隔の5段階調節(工具不要)できる手動昇降式脚部を採用。
- マットやマクラ等の備品を衛生的に収納できる便利なレザー棚付き。
- ベッド脚部を外側に取り付けることで外観上の安心感と安定性を実現。

▼サイズをご指定ください。[単位: cm] ※黒字が標準サイズとなります。

幅	50	55	60	65	70	75	80	85
長さ	170	180	190	200				
高さ	45/55	50/60	55/65	60/70				

オリジナルレザー(18色対応) ◀レザー色をご指定ください。[P4参照]

●クッション厚: 3cm(本体) ●重量: 約38kg 

※調節方法/アジャスターを足で踏みながらベッドを持ち上げてください。



※画像は有孔タイプです。

ウルフ

TB-397

¥130,000(税別)

有孔ウルフ

TB-397U

¥137,500(税別)

- 高さを2cm間隔の5段階調節(工具不要)できる手動昇降式脚部を採用。
- マットやマクラ等の備品を衛生的に収納できる便利なレザー棚付き。
- ベッド脚部を内側に取り付けることで頭足側のスムーズな施術を実現。

▼サイズをご指定ください。[単位: cm] ※黒字が標準サイズとなります。

幅	50	55	60	65	70	75	80	85
長さ	170	180	190	200				
高さ	45/55	50/60	55/65	60/70				

オリジナルレザー(18色対応) ◀レザー色をご指定ください。[P4参照]

●クッション厚: 3cm(本体) ●重量: 約38kg 

※調節方法/アジャスターを足で踏みながらベッドを持ち上げてください。



※画像は有孔タイプです。

低反発ウルフ

TB-406

¥150,000(税別)

有孔低反発ウルフ

TB-406U

¥157,500(税別)

- 高さを2cm間隔の5段階調節(工具不要)できる手動昇降式脚部を採用。
- 体圧分散性と衝撃吸収性に優れている低反発ウレタンフォームを採用。

▼サイズをご指定ください。[単位:cm] ※黒字が標準サイズとなります。

幅	50	55	60	65	70	75	80	85
長さ	170	180	190	200				
高さ	45/55	50/60	55/65	60/70	65/75	70/80	75/85	

オリジナルレザー(18色対応) ◀レザー色をご指定ください。[P4参照]

- クッション厚:6cm(本体) ●重量:約40kg
- ※低反発ウレタンは低温環境では硬くなる素材です。ご注意ください。
- ※調節方法/アジャスターを足で踏みながらベッドを持ち上げてください。

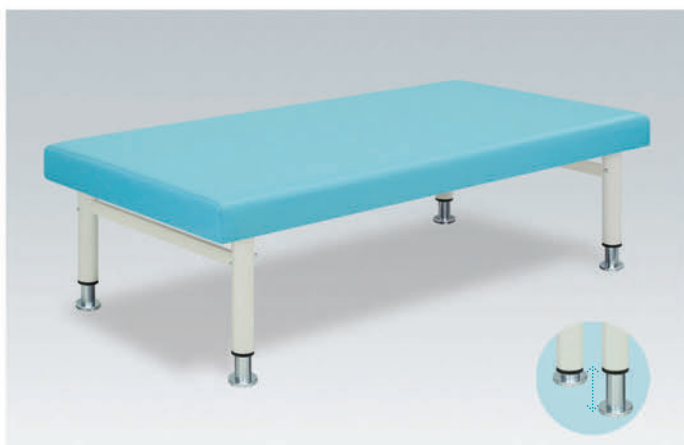

ハイローワイドDX

TB-607

¥130,000(税別)

有孔ハイローワイドDX

TB-607U

¥137,500(税別)

- ワイドサイズを標準設定とした安定感のある強化型脚部仕様の施術台。
- 高さを2cm間隔の5段階調節(工具不要)できる手動昇降式脚部を採用
- ベッド脚部を外側に取り付けることで外観上の安心感と安定性を実現。

▼サイズをご指定ください。[単位:cm] ※黒字が標準サイズとなります。

幅	75	80	85	90
長さ	170	180	190	200
高さ	40/50	45/55	50/60	55/65

オリジナルレザー(18色対応) ◀レザー色をご指定ください。[P4参照]

- クッション厚:3cm ●重量:約40kg
- ※調節方法/アジャスターを足で踏みながらベッドを持ち上げてください。



ダルメシアン

TB-1518

¥85,000(税別)

有孔ダルメシアン

TB-1518U

¥92,500(税別)

- 白黒の模様が特徴的なダルメシアン柄のレザーを採用したDXベッド。
- やさしい印象のかどまる加工と一体感を与えるソックス式の脚部加工。
- 床面との隙間を微調整できる直径6cmのオリジナルアジャスター付き。

▼サイズをご指定ください。[単位:cm] ※黒字が標準サイズとなります。

幅	50	55	60	65	70	75	80	85
長さ	170	180	190	200				
高さ	40	45	50	55	60	65	70	75

カラー/チャッピーレザー(L-2899) ※防汚・難燃・RoHS対応。

- クッション厚:3cm ●重量:約25kg
- かどまる



ソックスベッド

TB-755

¥70,000(税別)

有孔ソックスベッド

TB-755U

¥77,500(税別)

- シート(天板)と脚部に同色のレザーを加工した一体感のある施術台。
- ベッド脚部を内側に取り付けることで頭足側のスムーズな施術を実現。
- 床面との隙間を微調整できる直径6cmのオリジナルアジャスター付き。

▼サイズをご指定ください。[単位:cm] ※黒字が標準サイズとなります。

幅	50	55	60	65	70	75	80	85
長さ	170	180	190	200				
高さ	40	45	50	55	60	65	70	75

オリジナルレザー(18色対応) ◀レザー色をご指定ください。[P4参照]

- クッション厚:3cm ●重量:約25kg



※画像は有孔タイプです。

H型ソックスベッド

TB-756

¥80,000(税別)

有孔H型ソックスベッド

TB-756U

¥87,500(税別)

- シート(天板)と脚部に同色のレザーを加工した一体感のある施術台。
- 強度を必要とする施術にお薦めするH型脚部を採用した施術ベッド。
- 床面との隙間を微調整できる直径6cmのオリジナルアジャスター付き。

▼サイズをご指定ください。[単位:cm] ※黒字が標準サイズとなります。

幅	50	55	60	65	70	75	80	85
長さ	170		180		190		200	
高さ	40	45	50	55	60	65	70	75

オリジナルレザー(18色対応)

◀レザー色をご指定ください。[P4参照]

●クッション厚:3cm ●重量:約26kg



オメガソックス

TB-265

¥105,000(税別)

- うつ伏せ時に快適な埋込式ケアフェイスマット(TB-77C-28)付き。
- フラットな無孔ベッドとしても利用が可能な埋込式無孔マット付き。
- シート(天板)と脚部に同色のレザーを加工した一体感のある施術台。

▼サイズをご指定ください。[単位:cm] ※黒字が標準サイズとなります。

幅	50	55	60	65	70	75	80	85
長さ	170		180		190		200	
高さ	40	45	50	55	60	65	70	75

オリジナルレザー(18色対応)

◀レザー色をご指定ください。[P4参照]

●クッション厚:5cm(本体) ●重量:約31kg

※オメガ式DXベッド用綿製カバー(P331参照)



※画像は有孔タイプです。

キャスター付DXベッド

TB-926

¥100,000(税別)

有孔キャスター付DXベッド

TB-926U

¥107,500(税別)

- ベッドの移動に便利な直径7.5cmのダブルロック式キャスター仕様。
- ワンタッチのダブル方式で車輪停止と旋回停止を行える安全機能付き。
- ベッド脚部を内側にに取り付けることで頭足側のスムーズな施術を実現。

▼サイズをご指定ください。[単位:cm] ※黒字が標準サイズとなります。

幅	50	55	60	65	70	75	80	85
長さ	170		180		190		200	
高さ	40	45	50	55	60	65	70	75

オリジナルレザー(18色対応)

◀レザー色をご指定ください。[P4参照]

●クッション厚:3cm ●重量:約27kg



※画像は有孔タイプです。

キャスタ

TB-178

¥100,000(税別)

有孔キャスタ

TB-178U

¥107,500(税別)

- ベッドの移動に便利な直径7.5cmのダブルロック式キャスター仕様。
- ワンタッチのダブル方式で車輪停止と旋回停止を行える安全機能付き。
- ベッド脚部を外側に取り付けることで外観上の安心感と安定性を実現。

▼サイズをご指定ください。[単位:cm] ※黒字が標準サイズとなります。

幅	50	55	60	65	70	75	80	85
長さ	170		180		190		200	
高さ	40	45	50	55	60	65	70	75

オリジナルレザー(18色対応)

◀レザー色をご指定ください。[P4参照]

●クッション厚:3cm ●重量:約27kg



キャスト100

TB-405

¥110,000(税別)

有孔キャスト100

TB-405U

¥117,500(税別)

- 移動時の安定性を重視した直径10cmのダブルロック式キャスター仕様。
- ワンタッチのダブル方式で車輪停止と旋回停止を行える安全機能付き。
- ベッド脚部を外側に取り付けることで外観上の安心感と安定性を実現。

▼サイズをご指定ください。[単位: cm] ※黒字が標準サイズとなります。

幅	50	55	60	65	70	75	80	85
長さ	170		180		190		200	
高さ	40	45	50	55	60	65	70	75

オリジナルレザー(18色対応)

◀レザー色をご指定ください。[P4参照]

●クッション厚: 3cm ●重量: 約30kg 

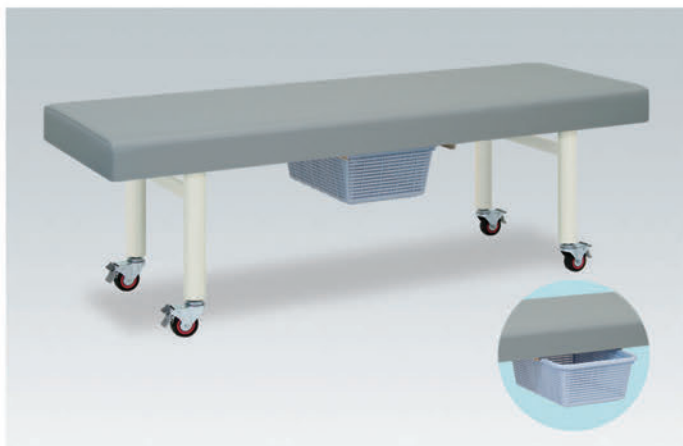

ドワーフ

TB-437

¥115,000(税別)

有孔ドワーフ

TB-437U

¥122,500(税別)

- ベッドの移動に便利な直径7.5cmのダブルロック式キャスター仕様。
- 患者様の私物や小物類の収納に便利な引出式の脱衣カゴを標準装備。
- ベッド脚部を内側に取り付けることで頭定側のスムーズな施術を実現。

▼サイズをご指定ください。[単位: cm] ※黒字が標準サイズとなります。

幅	55	60	65	70	75	80	85	90
長さ	170		180		190		200	
高さ	40	45	50	55	60	65	70	75

オリジナルレザー(18色対応)

◀レザー色をご指定ください。[P4参照]

●クッション厚: 3cm ●重量: 約35kg 



キャストロン

TB-205

¥140,000(税別)

有孔キャストロン

TB-205U

¥147,500(税別)

- ワイドサイズを標準設定の直径7.5cmのダブルロック式キャスター仕様。
- ワンタッチのダブル方式で車輪停止と旋回停止を行える安全機能付き。
- ベッド脚部を外側に取り付けることで外観上の安心感と安定性を実現。

▼サイズをご指定ください。[単位: cm] ※黒字が標準サイズとなります。

幅	75	80	85	90				
長さ	170	180	190	200				
高さ	40	45	50	55	60	65	70	75

オリジナルレザー(18色対応)

◀レザー色をご指定ください。[P4参照]

●クッション厚: 3cm ●重量: 約36kg 



メディス

TB-262

¥130,000(税別)

有孔メディス

TB-262U

¥137,500(税別)

- 長さ方向にスライドができるF型ベッドガード(TB-27-01)1本付き。
- ベッドの移動に便利な直径7.5cmのダブルロック式キャスター仕様。
- ワンタッチのダブル方式で車輪停止と旋回停止を行える安全機能付き。

▼サイズをご指定ください。[単位: cm] ※黒字が標準サイズとなります。

幅	60	65	70	75
長さ	170	180	190	200
高さ	50	55	60	65

オリジナルレザー(18色対応)

◀レザー色をご指定ください。[P4参照]

●クッション厚: 3cm ●重量: 約35kg 

F型キャスタ

TB-371

¥120,000(税別)

有孔F型キャスタ

TB-371U

¥127,500(税別)

- ベッドからの転落を防止するF型ベッドガード(TB-27-01)1本付き。
- ベッドガードが不要な時には逆さに向けて差し込むことで収納可能。
- ベッドの移動に便利な直径7.5cmのダブルロック式キャスター仕様。

▼サイズをご指定ください。[単位:cm] ※黒字が標準サイズとなります。

幅	50	55	60	65	70	75	80	85
長さ	170	180	190	200				
高さ	50	55	60	65	70	75	80	85

オリジナルレザー(18色対応)

◀レザー色をご指定ください。[P4参照]

●クッション厚:3cm ●重量:約35kg

M型DXベッド

TB-929

¥85,000(税別)

有孔M型DXベッド

TB-929U

¥92,500(税別)

- タオル等を掛けられる衛生的なクロムメッキのハンガーパイプ付き。
- ベッド脚部を内側に取り付けることで頭足側のスムーズな施術を実現。
- 床面との隙間を微調整できる直径6cmのオリジナルアジャスター付き。

▼サイズをご指定ください。[単位:cm] ※黒字が標準サイズとなります。

幅	50	55	60	65	70	75	80	85
長さ	170	180	190	200				
高さ	40	45	50	55	60	65	70	75

オリジナルレザー(18色対応)

◀レザー色をご指定ください。[P4参照]

●クッション厚:3cm ●重量:約28kg

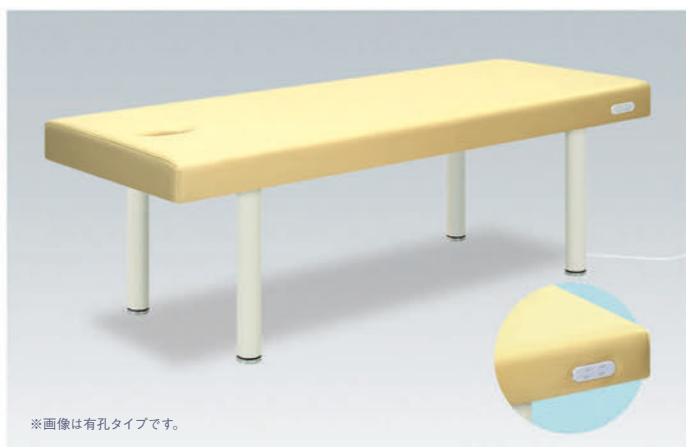
ミント

TB-457

¥80,000(税別)

有孔ミント

TB-457U

¥87,500(税別)

- 最大1200Wまでの機器類が使用できる2口コンセント(安全扉式)付き。
- 治療に使用する医療機器等の電源コードがスムーズに脱着可能です。
- 床面との隙間を微調整できる直径6cmのオリジナルアジャスター付き。

▼サイズをご指定ください。[単位:cm] ※黒字が標準サイズとなります。

幅	50	55	60	65	70	75	80	85
長さ	170	180	190	200				
高さ	40	45	50	55	60	65	70	75

オリジナルレザー(18色対応)

◀レザー色をご指定ください。[P4参照]

●クッション厚:3cm ●重量:約25kg



※画像は有孔タイプです。

コンセント付DXベッド

TB-927

¥72,500(税別)

有孔コンセント付DXベッド

TB-927U

¥80,000(税別)

- 合計1200Wまでの電気機器が使用できる3口用コンセントボックス付き。
- ベッド脚部を内側に取り付けることで頭足側のスムーズな施術を実現。
- 床面との隙間を微調整できる直径6cmのオリジナルアジャスター付き。

▼サイズをご指定ください。[単位:cm] ※黒字が標準サイズとなります。

幅	50	55	60	65	70	75	80	85
長さ	170	180	190	200				
高さ	40	45	50	55	60	65	70	75

オリジナルレザー(18色対応)

◀レザー色をご指定ください。[P4参照]

●クッション厚:3cm ●重量:約25kg





※画像は有孔タイプです。

リード

TB-313

¥112,500(税別)

有孔リード

TB-313U

¥120,000(税別)

- ワイドサイズを標準設定とした3口用コンセントボックス付き施術台。
- ベッド脚部を内側に取り付けることで頭足側のスムーズな施術を実現。
- 床面との隙間を微調整できる直径6cmのオリジナルアジャスター付き。

▼サイズをご指定ください。[単位:cm] ※黒字が標準サイズとなります。

幅	75	80	85	90
長さ	180	190	200	210
高さ	50	55	60	65

オリジナルレザー(18色対応)

◀レザー色をご指定ください。[P4参照]

●クッション厚:3cm ●重量:約34kg



アクチベッド

TB-812

¥90,000(税別)

- 特殊なテクニックの為の施術台。脱着式の足置きクッション1個付き。
- 足側からの施術を主体として開発した幅調整可能なセパレートシート。
- 床面との隙間を微調整できる直径6cmのオリジナルアジャスター付き。

▼サイズをご指定ください。[単位:cm] ※黒字が標準サイズとなります。

幅	60	65	70
長さ	180	190	
高さ	50	55	60

オリジナルレザー(18色対応)

◀レザー色をご指定ください。[P4参照]

●クッション厚:8cm(本体) ●重量:約35kg



クロス

TB-334

¥95,000(税別)

- うつ伏せでの呼吸を楽にする穴あき有孔。サイズ:幅9cm×長さ70cm。
- 専門的うつ伏せでの施術にお薦めする長穴有孔&強化型脚部仕様。
- ベッド脚部を外側に取り付けることで外観上の安心感と安定性を実現。

▼サイズをご指定ください。[単位:cm] ※黒字が標準サイズとなります。

幅	50	55	60	65	70	75	80	85
長さ	170	180	190	200				
高さ	40	45	50	55	60	65	70	75

オリジナルレザー(18色対応)

◀レザー色をご指定ください。[P4参照]

●クッション厚:5cm ●重量:約30kg



前開き有孔H型DXベッド

TB-372

¥90,000(税別)

- 専門的うつ伏せでの施術にお薦めする前開き有孔&強化型脚部仕様。
- ベッド脚部を内側に取り付けることで頭足側のスムーズな施術を実現。
- 床面との隙間を微調整できる直径6cmのオリジナルアジャスター付き。

▼サイズをご指定ください。[単位:cm] ※黒字が標準サイズとなります。

幅	50	55	60	65	70	75	80	85
長さ	170	180	190	200				
高さ	40	45	50	55	60	65	70	75

オリジナルレザー(18色対応)

◀レザー色をご指定ください。[P4参照]

●クッション厚:6cm ●重量:約32kg



整体DX

TB-105



¥90,000(税別)

- うつ伏せでの呼吸を楽にするU字型有孔。サイズ：幅15cm×長さ25cm。
- 専門的なうつ伏せでの施術にお薦めする贅沢な極厚6cmウレタン仕様。
- 床面との隙間を微調整できる直径6cmのオリジナルアジャスター付き。

▼サイズをご指定ください。[単位：cm] ※黒字が標準サイズとなります。

幅	50	55	60	65	70	75	80	85
長さ	170	180	190	200				
高さ	40	45	50	55	60	65	70	75

オリジナルレザー(18色対応) ◀レザー色をご指定ください。[P4参照]

●クッション厚：6cm ●重量：約28kg   

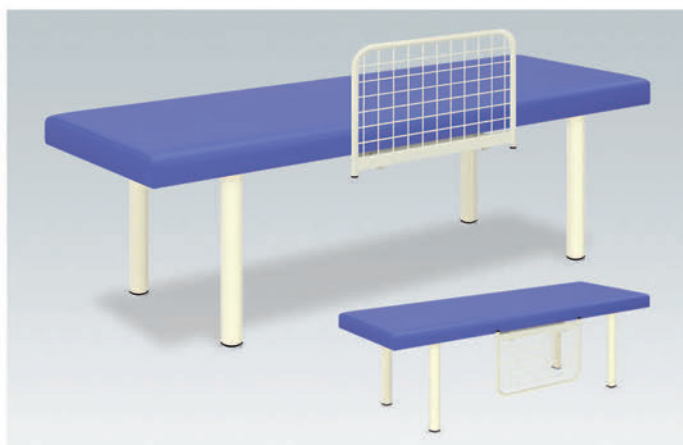

N型DXベッド

TB-1127

¥90,000(税別)

有孔N型DXベッド

TB-1127U

¥97,500(税別)

- ベッドからの転落を防止する安心感のあるN型ベッドガード1本付き。
- ベッドガードが不要な時には逆さに向けて差し込むことで装着可能。
- 床面との隙間を微調整できる直径6cmのオリジナルアジャスター付き。

▼サイズをご指定ください。[単位：cm] ※黒字が標準サイズとなります。

幅	50	55	60	65	70	75	80	85
長さ	170	180	190	200				
高さ	50	55	60	65	70			

オリジナルレザー(18色対応) ◀レザー色をご指定ください。[P4参照]

●クッション厚：3cm ●重量：約28kg  



R型DXベッド

TB-923

¥84,000(税別)

有孔R型DXベッド

TB-923U



¥91,500(税別)

- ベッドからの転落を防止するR型ベッドガード(TB-28)1本付き。
- ベッドガードの装着が容易な差込式。別売の点滴棒(TB-29)を装着可能。
- 床面との隙間を微調整できる直径6cmのオリジナルアジャスター付き。

▼サイズをご指定ください。[単位：cm] ※黒字が標準サイズとなります。

幅	50	55	60	65	70	75	80	85
長さ	170	180	190	200				
高さ	40	45	50	55	60	65	70	75

オリジナルレザー(18色対応) ◀レザー色をご指定ください。[P4参照]

●クッション厚：3cm ●重量：約28kg  



R型オーダス

TB-250

¥130,000(税別)

有孔R型オーダス

TB-250U



¥137,500(税別)

- ワイドサイズが標準設定のR型ベッドガード(TB-28)1本付き施術台。
- ベッドガードの装着が容易な差込式。別売の点滴棒(TB-29)を装着可能。
- 床面との隙間を微調整できる直径6cmのオリジナルアジャスター付き。

▼サイズをご指定ください。[単位：cm] ※黒字が標準サイズとなります。

幅	75	80	85	90
長さ	170	180	190	200
高さ	45	50	55	60

オリジナルレザー(18色対応) ◀レザー色をご指定ください。[P4参照]

●クッション厚：3cm ●重量：約42kg  



E型DXベッド

TB-1138

¥88,500(税別)

有孔E型DXベッド

TB-1138U

¥96,000(税別)

- ベッドからの転落を防止する安全性の高いE型ベッドガード1本付き。
- ベッドガードの装着が容易な差込式。別売の点滴棒(TB-29)を収納可能。
- 床面との隙間を微調整できる直径6cmのオリジナルアジャスター付き。

▼サイズをご指定ください。[単位:cm] ※黒字が標準サイズとなります。

幅	50	55	60	65	70	75	80	85
長さ	170	180		190		200		
高さ	40	45	50	55	60	65	70	75

オリジナルレザー(18色対応)

◀レザー色をご指定ください。[P4参照]

●クッション厚:3cm ●重量:約28kg



F型DXベッド

TB-924

¥88,000(税別)

有孔F型DXベッド

TB-924U

¥95,500(税別)

- ベッドからの転落を防止するF型ベッドガード(TB-27-01)1本付き。
- ベッドガードが不要な時には逆さに向けて差し込むことで収納可能。
- 床面との隙間を微調整できる直径6cmのオリジナルアジャスター付き。

▼サイズをご指定ください。[単位:cm] ※黒字が標準サイズとなります。

幅	50	55	60	65	70	75	80	85
長さ	170	180		190		200		
高さ	50	55		60	65			70

オリジナルレザー(18色対応)

◀レザー色をご指定ください。[P4参照]

●クッション厚:3cm ●重量:約28kg



FG型DXベッド

TB-1088

¥93,000(税別)

有孔FG型DXベッド

TB-1088U

¥100,500(税別)

- ベッドからの転落を防止するレザーカバー付きF型ベッドガード。
- ベッドガードが不要な時には逆さに向けて差し込むことで収納可能。
- 床面との隙間を微調整できる直径6cmのオリジナルアジャスター付き。

▼サイズをご指定ください。[単位:cm] ※黒字が標準サイズとなります。

幅	50	55	60	65	70	75	80	85
長さ	170	180		190		200		
高さ	50	55		60	65			70

オリジナルレザー(18色対応)

◀レザー色をご指定ください。[P4参照]

●クッション厚:3cm ●重量:約25kg



F型オーダス

TB-339

¥130,000(税別)

有孔F型オーダス

TB-339U

¥137,500(税別)

- ワイドサイズが標準のF型ベッドガード(TB-27-01)1本付き施術台。
- ベッド脚部を外側に取付けることで外観上の安心感と安定性を実現。
- 床面との隙間を微調整できる直径6cmのオリジナルアジャスター付き。

▼サイズをご指定ください。[単位:cm] ※黒字が標準サイズとなります。

幅	75	80	85	90	
長さ	170	180		190	200
高さ	45	50	55		60

オリジナルレザー(18色対応)

◀レザー色をご指定ください。[P4参照]

●クッション厚:3cm ●重量:約42kg



スイング型DXベッド

TB-568

¥98,000(税別)

有孔スイング型DXベッド

TB-568U

¥105,500(税別)

- 回転機能付きストッパー式スイングガード(クロムメッキ)2本付き。
- ベッドガードの取り外しを頻繁に行う施術にお薦めするスイング式。
- 床面との隙間を微調整できる直径6cmのオリジナルアジャスター付き。

▼サイズをご指定ください。[単位:cm] ※黒字が標準サイズとなります。

幅	50	55	60	65	70	75	80	85
長さ	170		180		190		200	
高さ	50	55	60	65	70	75	80	85

オリジナルレザー(18色対応)

◀レザー色をご指定ください。[P4参照]

●クッション厚:3cm ●重量:約31kg



粉体F型DXベッド

TB-145

¥88,000(税別)

有孔粉体F型DXベッド

TB-145U

¥95,500(税別)

- ベッドからの転落を防止する粉体F型ベッドガード(TB-27-02)1本付き。
- ベッドガードが不要な時には逆さに向けて差し込むことで収納可能。
- 床面との隙間を微調整できる直径6cmのオリジナルアジャスター付き。

▼サイズをご指定ください。[単位:cm] ※黒字が標準サイズとなります。

幅	50	55	60	65	70	75	80	85
長さ	170		180		190		200	
高さ	50	55	60	65	70	75	80	85

オリジナルレザー(18色対応)

◀レザー色をご指定ください。[P4参照]

●クッション厚:3cm ●重量:約28kg



ファミリー

TB-324

¥128,000(税別)

有孔ファミリー

TB-324U

¥135,500(税別)

- ベッドからの転落を防止するF型ベッドガード(TB-27-01)1本付き。
- ベッドガードが不要な時には逆さに向けて差し込むことで収納可能。
- 高さを2cm間隔の5段階調節(工具不要)できる手動昇降式脚部を採用。

▼サイズをご指定ください。[単位:cm] ※黒字が標準サイズとなります。

幅	60	65	70	75
長さ	170	180	190	200
高さ	50/60	55/65	60/70	65/75

オリジナルレザー(18色対応)

◀レザー色をご指定ください。[P4参照]

●クッション厚:3cm ●重量:約32kg

※調節方法/アジャスターを足で踏みながらベッドを持ち上げてください。



ナース

TB-335

¥108,000(税別)

有孔ナース

TB-335U

¥115,500(税別)

- ベッドからの転落を防止するF型ベッドガード(TB-27-01)1本付き。
- ベッドガードが不要な時には逆さに向けて差し込むことで収納可能。
- 高さ調節(100~160cm)できるクロムメッキの点滴棒(TB-29)1本付き。

▼サイズをご指定ください。[単位:cm] ※黒字が標準サイズとなります。

幅	50	55	60	65	70	75	80	85
長さ	170		180		190		200	
高さ	50	55	60	65	70	75	80	85

オリジナルレザー(18色対応)

◀レザー色をご指定ください。[P4参照]

●クッション厚:3cm ●重量:約35kg



S型DXベッド

TB-925

¥98,000(税別)

有孔S型DXベッド

TB-925U

¥105,500(税別)

- ベッドからの転落を防止するS型ベッドガード(TB-30)1本付き。
- ストッパー式で上下に移動する便利なスライド機能。取り外し可能。
- 床面との隙間を微調整できる直径6cmのオリジナルアジャスター付き。

▼サイズをご指定ください。[単位:cm] ※黒字が標準サイズとなります。

幅	50	55	60	65	70	75	80	85
長さ	170		180		190		200	
高さ	50	55	60	65	70	75	80	85

オリジナルレザー(18色対応) ◀レザー色をご指定ください。[P4参照]

●クッション厚:3cm ●重量:約30kg



S型小児用DX

TB-340

¥100,000(税別)

有孔S型小児用DX

TB-340U

¥107,500(税別)

- ベッドからの転落を防止するS型ベッドガード(TB-30)1本付き。
- ストッパー式で上下に移動する便利なスライド機能。取り外し可能。
- 子供の身長に合わせた小児用専用サイズ。院内スペースを有効に活用。

▼サイズをご指定ください。[単位:cm] ※黒字が標準サイズとなります。

幅	60	65	70	75				
長さ	140	150	160	170				
高さ	50	55	60	65	70	75	80	85

オリジナルレザー(18色対応) ◀レザー色をご指定ください。[P4参照]

●クッション厚:3cm ●重量:約30kg



4面F型DXベッド

TB-597

¥115,000(税別)

有孔4面F型DXベッド

TB-597U

¥122,500(税別)

- ベッドガードを四方から装着できる多目的に安全性を考慮した施術台。
- ベッドからの転落を防止するF型ベッドガード(TB-27-01)2本付き。
- 床面との隙間を微調整できる直径6cmのオリジナルアジャスター付き。

▼サイズをご指定ください。[単位:cm] ※黒字が標準サイズとなります。

幅	60	65	70	75	80	85		
長さ	170		180		190	200		
高さ	50	55	60	65	70	75	80	85

オリジナルレザー(18色対応) ◀レザー色をご指定ください。[P4参照]

●クッション厚:3cm ●重量:約30kg



ハウスペッド

TB-1225

¥115,000(税別)

有孔ハウスペッド

TB-1225U

¥122,500(税別)

- ベッドガードを片側3カ所に装着できる機能を両側に備えた施術台。
- ベッドからの転落を防止するF型ベッドガード(TB-27-01)2本付き。
- 床面との隙間を微調整できる直径6cmのオリジナルアジャスター付き。

▼サイズをご指定ください。[単位:cm] ※黒字が標準サイズとなります。

幅	50	55	60	65	70	75	80	85
長さ	170		180		190		200	
高さ	50	55	60	65	70	75	80	85

オリジナルレザー(18色対応) ◀レザー色をご指定ください。[P4参照]

●クッション厚:3cm ●重量:約30kg



ガードキャスト

TB-173

¥150,000(税別)

有孔ガードキャスト

TB-173U

¥157,500(税別)

- ベッドガードを四方から装着できる多目的に安全性を考慮した施術台。
- ベッドからの転落を防止するF型ベッドガード(TB-27-01)4本付き。
- ベッドの移動に便利な直径7.5cmのダブルロック式キャスター仕様。

▼サイズをご指定ください。[単位:cm] ※黒字が標準サイズとなります。

幅	65	70	75	80
長さ	170	180	190	200
高さ	50	55	60	65

オリジナルレザー(18色対応)

◀レザー色をご指定ください。[P4参照]

●クッション厚:3cm ●重量:約48kg



クリニカ

TB-236

¥102,500(税別)

有孔クリニカ

TB-236U

¥110,000(税別)

- ベッドからの転落を防止するF型ベッドガード(TB-27-01)1本付き。
- ベッドガードが不要な時には逆さに向けて差し込むことで収納可能。
- レザー棚と脱衣カゴ(TB-73-01/ブルー)を装備した複合的な収納力。

▼サイズをご指定ください。[単位:cm] ※黒字が標準サイズとなります。

幅	60	65	70	75
長さ	170	180	190	200
高さ	50	55	60	65

オリジナルレザー(18色対応)

◀レザー色をご指定ください。[P4参照]

●クッション厚:3cm(本体) ●重量:約38kg



609型診察ベッド

TB-609

¥130,000(税別)

有孔609型診察ベッド

TB-609U

¥137,500(税別)

- ベッドガードを四方から装着できる多目的に安全性を考慮した施術台。
- ベッドからの転落を防止するF型ベッドガード(TB-27-01)2本付き。
- 脱衣カゴ(TB-73-01/ブルー)1個を標準装備した2本のパイプ棚付き。

▼サイズをご指定ください。[単位:cm] ※黒字が標準サイズとなります。

幅	65	70	75	80
長さ	170	180	190	200
高さ	50	55	60	65

オリジナルレザー(18色対応)

◀レザー色をご指定ください。[P4参照]

●クッション厚:3cm ●重量:約45kg



レザーガード型DXベッド

TB-931

¥100,000(税別)

有孔レザーガード型DXベッド

TB-931U

¥107,500(税別)

- 激しい施術でも安心感を与える転落防止ワイドレザーガード1本付き。
- レザーガードが不要な時には逆さに向けて差し込むことで収納可能。
- レザーガードサイズ:長さ160cm×高さ15cm。

▼サイズをご指定ください。[単位:cm] ※黒字が標準サイズとなります。

幅	50	55	60	65	70	75	80	85
長さ	170	180	190	200				
高さ	45	50	55	60	65	70	75	80

オリジナルレザー(18色対応)

◀レザー色をご指定ください。[P4参照]

●クッション厚:3cm(本体) ●重量:約34kg





G型オーダス

TB-305 ¥160,000 (税別)

有孔G型オーダス

TB-305U ¥167,500 (税別)

- ワイドサイズを標準設定とした転落防止レザーガード1本付き施術台。
- レザーガードが不要な時には逆さに向けて差し込むことで収納可能。
- ベッド脚部を外側に取り付けることで外観上の安心感と安定性を実現。

▼サイズをご指定ください。[単位: cm] ※黒字が標準サイズとなります。

幅	75	80	85	90
長さ	170	180	190	200
高さ	45	50	55	60

オリジナルレザー(18色対応) ◀レザー色をご指定ください。[P4参照]

●クッション厚: 3cm (本体) ●重量: 約46kg



エレガード

TB-451 ¥125,000 (税別)

有孔エレガード

TB-451U ¥132,500 (税別)

- 激しい施術でも安心感を与える転落防止ワイドレザーガード1本付き。
- ベッドからの転落を防止するF型ベッドガード(TB-27-01)1本付き。
- 床面との隙間を微調整できる直径6cmのオリジナルアジャスター付き。

▼サイズをご指定ください。[単位: cm] ※黒字が標準サイズとなります。

幅	50	55	60	65	70	75	80	85
長さ	170	180	190	200				
高さ	50	55	60	65	70	75	80	85

オリジナルレザー(18色対応) ◀レザー色をご指定ください。[P4参照]

●クッション厚: 3cm (本体) ●重量: 約41kg



LFGキャスト

TB-1021 ¥160,000 (税別)

有孔LFGキャスト

TB-1021U ¥167,500 (税別)

- ベッドからの転落を防止するF型ベッドガード(TB-27-01)2本付き。
- 激しい施術でも安心感を与える転落防止ワイドレザーガード2本付き。
- ベッドの移動に便利な直径7.5cmのダブルロック式キャスター仕様。

▼サイズをご指定ください。[単位: cm] ※黒字が標準サイズとなります。

幅	65	70	75	80
長さ	170	180	190	200
高さ	50	55	60	65

オリジナルレザー(18色対応) ◀レザー色をご指定ください。[P4参照]

●クッション厚: 3cm ●重量: 約52kg



移動式F型DXベッド

TB-266 ¥110,000 (税別)

有孔移動式F型DXベッド

TB-266U ¥117,500 (税別)

- 長さ方向にスライドができるF型ベッドガード(TB-27-01)1本付き。
- ベッド脚部を外側に取り付けることで外観上の安心感と安定性を実現。
- 床面との隙間を微調整できる直径6cmのオリジナルアジャスター付き。

▼サイズをご指定ください。[単位: cm] ※黒字が標準サイズとなります。

幅	50	55	60	65	70	75	80	85
長さ	170	180	190	200				
高さ	40	45	50	55	60	65	70	75

オリジナルレザー(18色対応) ◀レザー色をご指定ください。[P4参照]

●クッション厚: 3cm ●重量: 約30kg



リンクス

TB-411

¥130,000(税別)

有孔リンクス

TB-411U

¥137,500(税別)

- ベッドガードを片側3カ所に装着できる機能を両側に備えた施術台。
- ベッドからの転落を防止するS型ベッドガード(TB-30)2本付き。
- ストッパー式で上下に移動する便利なスライド機能。取り外し可能。

▼サイズをご指定ください。[単位:cm] ※黒字が標準サイズとなります。

幅	50	55	60	65	70	75	80	85
長さ	170	180	190	200				
高さ	50	55	60	65	70	75	80	85

オリジナルレザー(18色対応) ◀レザー色をご指定ください。[P4参照]

●クッション厚:3cm ●重量:約40kg



※画像は有孔タイプです。

フォルダ

TB-418

¥90,000(税別)

有孔フォルダ

TB-418U

¥97,500(税別)

- 小物が収納できるスチール棚付き。サイズ:幅29×奥行28×高さ13cm。
- ベッド脚部を外側に取り付けることで外観上の安心感と安定性を実現。
- 床面との隙間を微調整できる直径6cmのオリジナルアジャスター付き。

▼サイズをご指定ください。[単位:cm] ※黒字が標準サイズとなります。

幅	50	55	60	65	70	75	80	85
長さ	170	180	190	200				
高さ	40	45	50	55	60	65	70	75

オリジナルレザー(18色対応) ◀レザー色をご指定ください。[P4参照]

●クッション厚:3cm ●重量:約28kg



天板付DXベッド

TB-930

¥88,000(税別)

有孔天板付DXベッド

TB-930U

¥95,500(税別)

- 小物類が収納できる白色化粧板製の棚付き。落下防止用の棚付き。
- 強度を必要とする施術にお薦めするH型脚部を採用したDXベッド。
- ベッド脚部を内側に取り付けることで頭定側のスムーズな施術を実現。

▼サイズをご指定ください。[単位:cm] ※黒字が標準サイズとなります。

幅	60	65	70	75	80	85	90	95
長さ	170	180	190	200				
高さ	40	45	50	55	60	65	70	75

オリジナルレザー(18色対応) ◀レザー色をご指定ください。[P4参照]

●クッション厚:3cm ●重量:約27kg



スライド上肢台付DXベッド

TB-588

¥110,000(税別)

有孔スライド上肢台付DXベッド

TB-588U

¥117,500(税別)

- 長さ方向にスライドできる画期的な上肢台1個付き。両側取付可能。
- ベッド脚部を外側に取り付けることで外観上の安心感と安定性を実現。
- 床面との隙間を微調整できる直径6cmのオリジナルアジャスター付き。

▼サイズをご指定ください。[単位:cm] ※黒字が標準サイズとなります。

幅	50	55	60	65	70	75	80	85
長さ	170	180	190	200				
高さ	40	45	50	55	60	65	70	75

オリジナルレザー(18色対応) ◀レザー色をご指定ください。[P4参照]

●クッション厚:3cm(本体) ●重量:約33kg



オメガ式DXベッド

TB-934

¥90,000(税別)

- うつ伏せ時に快適な埋込式ケアフェイスマット(TB-77C-28)付き。
- フラットな無孔ベッドとしても利用が可能な埋込式無孔マット付き。
- ベッド脚部を内側に取り付けることで頭足側のスムーズな施術を実現。

▼サイズをご指定ください。[単位:cm] ※黒字が標準サイズとなります。

幅	50	55	60	65	70	75	80	85
長さ	170	180	190	200				
高さ	40	45	50	55	60	65	70	75

オリジナルレザー(18色対応) ◀レザー色をご指定ください。[P4参照]

●クッション厚:5cm(本体) ●重量:約29kg

※オメガ式DXベッド用綿製カバー (P331参照)



オメガ式H型DXベッド

TB-935

¥90,000(税別)

- うつ伏せ時に快適な埋込式ケアフェイスマット(TB-77C-28)付き。
- フラットな無孔ベッドとしても利用が可能な埋込式無孔マット付き。
- 強度を必要とする施術にお薦めするH型脚部を採用したDXベッド。

▼サイズをご指定ください。[単位:cm] ※黒字が標準サイズとなります。

幅	50	55	60	65	70	75	80	85
長さ	170	180	190	200				
高さ	40	45	50	55	60	65	70	75

オリジナルレザー(18色対応) ◀レザー色をご指定ください。[P4参照]

●クッション厚:5cm(本体) ●重量:約30kg

※オメガ式DXベッド用綿製カバー (P331参照)

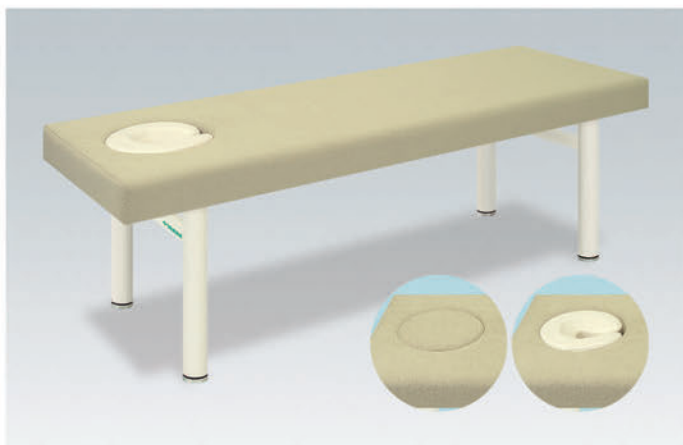

オメガ式FRベッド

TB-1041

¥100,000(税別)

- メンテナンスが容易で衛生的なレザー式ケアフェイスマットを採用。
- フラットな無孔ベッドとしても利用が可能な埋込式マット付き。
- 保温性の高いポリエステル100%のファブリック生地を贅沢に採用。

▼サイズをご指定ください。[単位:cm] ※黒字が標準サイズとなります。

幅	50	55	60	65	70	75	80	85
長さ	170	180	190	200				
高さ	40	45	50	55	60	65	70	75

ケアフェイスマット/オリジナルレザー(18色対応) ◀レザー色をご指定ください。[P4参照]

●クッション厚:5cm(本体) ●重量:約30kg

ベッド本体・埋込式マット/ファブリックカラー(8色対応)



オメガ式アイホット

TB-688

¥102,500(税別)

- うつ伏せ時に快適な埋込式ケアフェイスマット(TB-77C-28)付き。
- フラットな無孔ベッドとしても利用が可能な埋込式無孔マット付き。
- ほんのりとした暖かさを実現する温熱シート内蔵の強化型DXベッド。

▼サイズをご指定ください。[単位:cm] ※黒字が標準サイズとなります。

幅	60	65	70	75			
長さ	190	200					
高さ	45	50	55	60	65	70	75

オリジナルレザー(18色対応) ◀レザー色をご指定ください。[P4参照]

●クッション厚:5cm(本体) ●重量:約30kg

※オメガ式DXベッド用綿製カバー (P331参照)

※季節や環境により、ベッドが最適温度になるまで30~60分必要です。

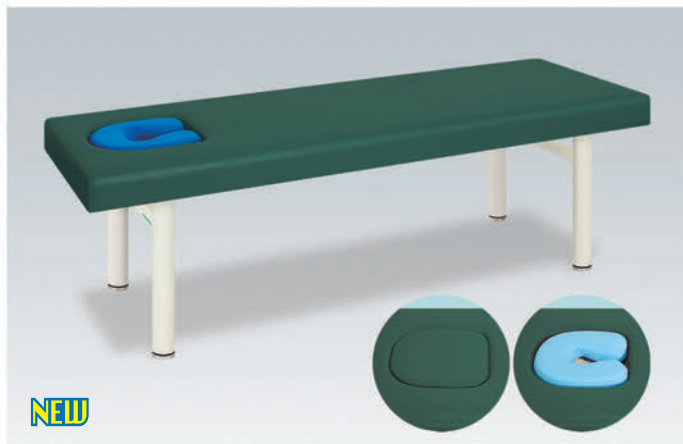

オメガ式GFベッド

TB-1176

¥97,000(税別)

- うつ伏せ時の快適さを追求したジェルフェイス(TB-77-63)付き。
- フラットな無孔ベッドとしても利用可能な埋込式無孔マット付き。
- ジェル素材に最適なジェルフェイス用ニットカバー(TB-55)1枚付き。

▼サイズをご指定ください。[単位: cm] ※黒字が標準サイズとなります。

幅	50	55	60	65	70	75	80	85
長さ	170	180	190	200				
高さ	40	45	50	55	60	65	70	75

オリジナルレザー(18色対応) ◀レザー色をご指定ください。[P4参照]

●クッション厚: 5cm(本体) ●重量: 約30kg

※ジェルフェイスのカラーはブルー・グリーンからお選びいただけます。



オメガ式MRベッド

TB-1050

¥73,000(税別)

- 体圧分散性と衝撃吸収性に優れている低反発ウレタンフォームを採用。
- うつ伏せ時に快適な厚み4cmの薄型ニューフェイス付き廉価タイプ。
- フラットな無孔ベッドとしても利用可能な埋込式無孔マット付き。

▼サイズをご指定ください。[単位: cm] ※黒字が標準サイズとなります。

幅	60	65	70		
長さ	180				
高さ	40	45	50	55	60

オリジナルレザー(18色対応) ◀レザー色をご指定ください。[P4参照]

●クッション厚: 3cm(本体) ●重量: 約27kg

※低反発ウレタンは低温環境では硬くなる素材です。ご注意ください。

※オメガ式DXベッド用綿製カバーは取付できません。ご注意ください。



オメガ式SDベッド

TB-1049

¥63,000(税別)

- うつ伏せ時に快適な厚み4cmの薄型ニューフェイス付き廉価タイプ。
- フラットな無孔ベッドとしても利用可能な埋込式無孔マット付き。
- 床面との隙間を微調整できる直径3.8cmの便利なアジャスター付き。

▼サイズをご指定ください。[単位: cm] ※黒字が標準サイズとなります。

幅	60	65	70		
長さ	180				
高さ	40	45	50	55	60

オリジナルレザー(18色対応) ◀レザー色をご指定ください。[P4参照]

●クッション厚: 3cm(本体) ●重量: 約27kg

※オメガ式DXベッド用綿製カバーは取付できません。ご注意ください。



ボイジャ

TB-425

¥100,000(税別)

- うつ伏せ時に快適な埋込式ケアフェイスマット(TB-77C-28)付き。
- フラットな無孔ベッドとしても利用可能な埋込式無孔マット付き。
- マットやマクラ等の備品を衛生的に収納できる3本のパイプ棚付き。

▼サイズをご指定ください。[単位: cm] ※黒字が標準サイズとなります。

幅	50	55	60	65	70	75	80	85
長さ	170	180	190	200				
高さ	45	50	55	60	65	70	75	80

オリジナルレザー(18色対応) ◀レザー色をご指定ください。[P4参照]

●クッション厚: 5cm(本体) ●重量: 約31kg

※オメガ式DXベッド用綿製カバー(P331参照)



低反発オメガDX

TB-161

¥150,000(税別)

- うつ伏せ時に快適な埋込式ケアフェイスマット(低反発仕様)付き。
- フラットな無孔ベッドとしても利用可能な埋込式無孔マット付き。
- 体圧分散性と衝撃吸収性に優れている低反発ウレタンフォームを採用。

▼サイズをご指定ください。[単位:cm] ※黒字が標準サイズとなります。

幅	50	55	60	65	70	75	80	85
長さ	170	180	190	200				
高さ	40	45	50	55	60	65	70	75

オリジナルレザー(18色対応) ◀レザー色をご指定ください。[P4参照]

●クッション厚:6cm(本体) ●重量:約29kg 

※低反発ウレタンは低温環境では硬くなる素材です。ご注意ください。

※オメガ式DXベッド用綿製カバー(P331参照)

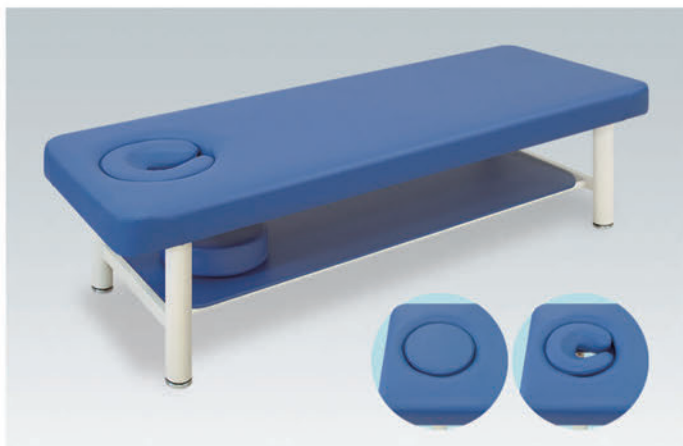

オメガ式DXベッド-5

TB-1067

¥125,000(税別)

- 埋込式ケアフェイスマット(TB-77C-28) & 埋込式無孔マット付き。
- シート(天板)の四隅コーナーをやさしく演出するかどまる加工を採用。
- マットやマクラ等の備品を衛生的に収納できる便利なレザー棚付き。

▼サイズをご指定ください。[単位:cm] ※黒字が標準サイズとなります。

幅	50	55	60	65	70	75	80	85
長さ	170	180	190	200				
高さ	45	50	55	60	65	70	75	80

オリジナルレザー(18色対応) ◀レザー色をご指定ください。[P4参照]

●クッション厚:5cm(本体) ●重量:約32kg 



オメガ式DXベッド-6

TB-106

¥140,000(税別)

- 埋込式ケアフェイスマット(TB-77C-28) & 埋込式無孔マット付き。
- シート(天板)の四隅コーナーをやさしく演出するかどまる加工を採用。
- 最強レベルの強度を実現する6本脚仕様。収納に便利なレザー棚付き。

▼サイズをご指定ください。[単位:cm] ※黒字が標準サイズとなります。

幅	50	55	60	65	70	75	80	85
長さ	170	180	190	200				
高さ	45	50	55	60	65	70	75	80

オリジナルレザー(18色対応) ◀レザー色をご指定ください。[P4参照]

●クッション厚:5cm(本体) ●重量:約45kg 

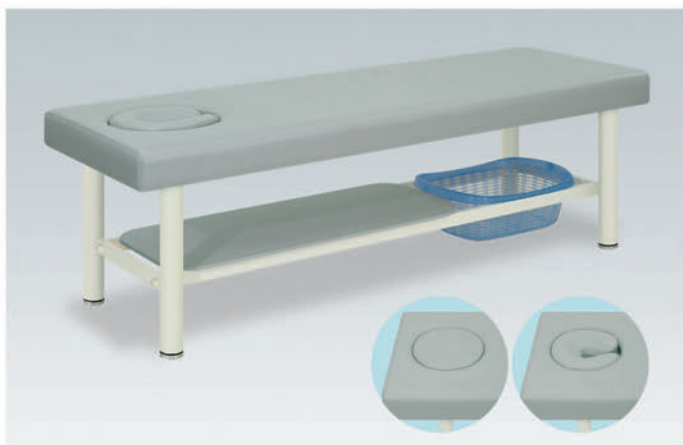

オメガセブン

TB-233

¥125,000(税別)

- うつ伏せ時に快適な埋込式ケアフェイスマット(TB-77C-28)付き。
- フラットな無孔ベッドとしても利用可能な埋込式無孔マット付き。
- レザー棚と脱衣カゴ(TB-73-01/ブルー)を装備した複合的な収納力。

▼サイズをご指定ください。[単位:cm] ※黒字が標準サイズとなります。

幅	60	65	70	75
長さ	170	180	190	200
高さ	50	55	60	65

オリジナルレザー(18色対応) ◀レザー色をご指定ください。[P4参照]

●クッション厚:5cm(本体) ●重量:約35kg 

※本体の長さが180cmの場合、レザー棚の長さは100cmです。

※オメガ式DXベッド用綿製カバー(P331参照)

オメガ式ハイローDXベッド

TB-955

¥130,000(税別)

- 埋込式ケアフェイスマット(TB-77C-28)&埋込式無孔マット付き。
- 高さを2cm間隔の5段階調節(工具不要)できる手動昇降式脚部を採用。
- 患者様への施術内容に応じた適切な高さを容易に設定可能な施術台。

▼サイズをご指定ください。[単位: cm] ※黒字が標準サイズとなります。

	50	55	60	65	70	75	80	85
幅								
長さ	170	180	190	200				
高さ	45/55	50/60	55/65	60/70				

オリジナルレザー(18色対応)

◀レザー色をご指定ください。[P4参照]

- クッション厚: 5cm(本体) ●重量: 約35kg



※調節方法/アジャスターを足で踏みながらベッドを持ち上げてください。

※オメガ式DXベッド用綿製カバー(P331参照)

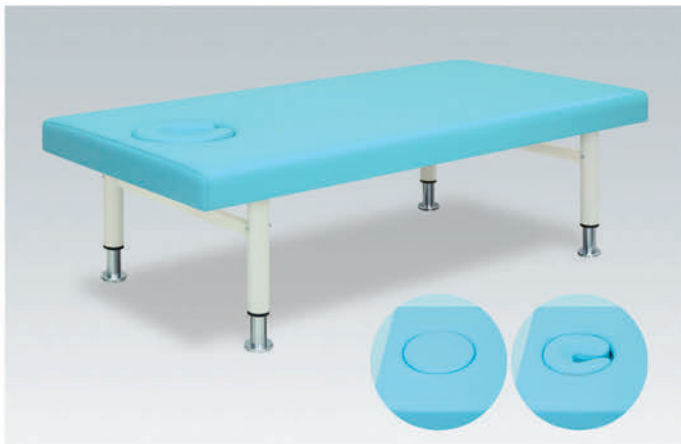
ラッコ

TB-357

¥175,000(税別)

- ワイドサイズが標準設定の手動昇降式脚部&オメガ機能付き施術台。
- 埋込式ケアフェイスマット(TB-77C-28)&埋込式無孔マット付き。
- 高さを2cm間隔の5段階調節(工具不要)できる手動昇降式脚部を採用。

▼サイズをご指定ください。[単位: cm] ※黒字が標準サイズとなります。

	75	80	85	90
幅				
長さ	180	190	200	210
高さ	45/55	50/60	55/65	60/70

オリジナルレザー(18色対応)

◀レザー色をご指定ください。[P4参照]

- クッション厚: 5cm(本体) ●重量: 約44kg



※調節方法/アジャスターを足で踏みながらベッドを持ち上げてください。

オメガゴ

TB-241

¥140,000(税別)

- ワイドサイズを標準設定とした安定感のあるオメガ機能付き施術台。
- うつ伏せ時に快適な埋込式ケアフェイスマット(TB-77C-28)付き。
- フラットな無孔ベッドとしても利用が可能な埋込式無孔マット付き。

▼サイズをご指定ください。[単位: cm] ※黒字が標準サイズとなります。

	75	80	85	90
幅				
長さ	180	190	200	210
高さ	45	50	55	60

オリジナルレザー(18色対応)

◀レザー色をご指定ください。[P4参照]

- クッション厚: 5cm(本体) ●重量: 約38kg

外脚H型クレードル

TB-1037

¥83,000(税別)

有孔外脚H型クレードル

TB-1037U

¥90,500(税別)

- 最適な施術ポジションを提供する無段階角度調節機能付きフェイス。
- 強度レベルをアップした上段H型脚部。ベッド下部のスペースを確保。
- ベッド脚部を外側に取り付けることで外観上の安心感と安定感を実現。

▼サイズをご指定ください。[単位: cm] ※黒字が標準サイズとなります。

	50	55	60	65	70	75	80	85
幅								
長さ	170	180	190	200				
高さ	45	50	55	60	65	70	75	80

※上記の長さに差込式フェイスマットの長さ(約30cm)は含まれておりません。

オリジナルレザー(18色対応)

◀レザー色をご指定ください。[P4参照]

- クッション厚: 3cm(本体) ●重量: 約27kg





598型オメガマルチ

TB-598

¥140,000(税別)

- フェイス型ヘッドガスシリンダー式角度調節機能(15°~90°)付き。
- 脱着式ケアフェイスマット&埋込式無孔マット付き。レザー棚付き。
- 患者様の身長に応じて30cmの伸縮可能なフットレスト機能付き。

▼サイズをご指定ください。[単位:cm] ※黒字が標準サイズとなります。

幅	50	55	60	65	70	75	80	85
長さ	160~190	170~200	180~210	190~220				
高さ	50	55	60	65	70	75	80	85

※上記の長さにヘッドレストの長さ(約33cm)は含まれておりません。

オリジナルレザー(18色対応) ◀レザー色をご指定ください。[P4参照]

●クッション厚:5cm(本体) ●重量:約35kg



635型GSベッド

TB-635

¥110,000(税別)

- フェイス型ヘッドガスシリンダー式角度調節機能(15°~90°)付き。
- うつ伏せ時を快適な時間に変える脱着式スロープフェイス1個付き。
- 強度を必要とする施術にお薦めするH型脚部を採用した施術ベッド。

▼サイズをご指定ください。[単位:cm] ※黒字が標準サイズとなります。

幅	50	55	60	65	70	75	80	85
長さ	160	170	180	190				
高さ	45	50	55	60	65	70	75	80

※上記の長さにヘッドレストの長さ(33cm)は含まれておりません。

オリジナルレザー(18色対応) ◀レザー色をご指定ください。[P4参照]

●クッション厚:3cm(本体) ●重量:約35kg

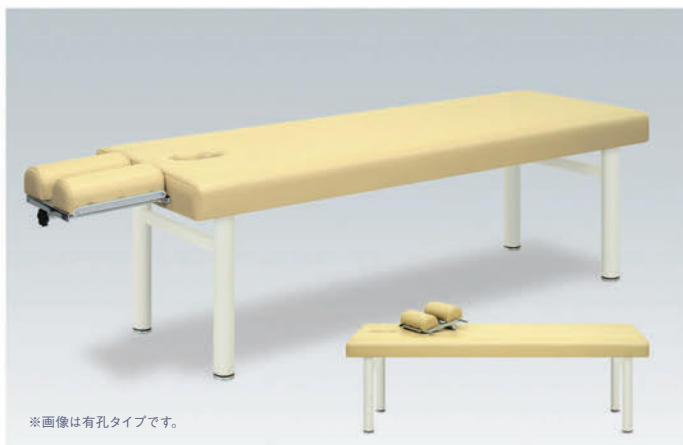

タテスタ

TB-351

¥115,000(税別)

有孔タテスタ

TB-351U

¥122,500(税別)

- 差込式の縦型ヘッド1個付き。ロールペーパー(TB-41-01)1本付き。
- ベッド脚部を外側に取付けることで外観上の安心感と安定性を実現。
- 床面との隙間を微調整できる直径6cmのオリジナルアジャスター付き。

▼サイズをご指定ください。[単位:cm] ※黒字が標準サイズとなります。

幅	50	55	60	65	70	75	80	85
長さ	160	170	180	190				
高さ	40	45	50	55	60	65	70	75

※上記の長さに差込式縦型ヘッドの長さ(約30cm)は含まれておりません。

オリジナルレザー(18色対応) ◀レザー色をご指定ください。[P4参照]

●クッション厚:5cm(本体) ●重量:約35kg

※画像は有孔タイプです。



フェスタ

TB-176

¥95,000(税別)

有孔フェスタ

TB-176U

¥102,500(税別)

- うつ伏せ時を快適な時間に変える差込式のフェイス型ヘッド1個付き。
- ベッド脚部を外側に取付けることで外観上の安心感と安定性を実現。
- 床面との隙間を微調整できる直径6cmのオリジナルアジャスター付き。

▼サイズをご指定ください。[単位:cm] ※黒字が標準サイズとなります。

幅	50	55	60	65	70	75	80	85
長さ	160	170	180	190				
高さ	40	45	50	55	60	65	70	75

※上記の長さに差込式フェイスマットの長さ(約30cm)は含まれておりません。

オリジナルレザー(18色対応) ◀レザー色をご指定ください。[P4参照]

●クッション厚:3cm(本体) ●重量:約27kg

※画像は有孔タイプです。



アーバン

TB-326

¥105,500(税別)

- うつ伏せ時を快適な時間に変える差込式のフェイス型ヘッド1個付き。
- 瞬時に無孔へ切り替えることができるフタクッション(TB-720)付き。
- 床面との隙間を微調整できる直径6cmのオリジナルアジャスター付き。

▼サイズをご指定ください。[単位: cm] ※黒字が標準サイズとなります。

幅	50	55	60	65	70	75	80	85
長さ	160	170	180	190				
高さ	40	45	50	55	60	65	70	75

※上記の長さに差込式フェイスマットの長さ(約30cm)は含まれておりません。

オリジナルレザー(18色対応) ◀レザー色をご指定ください。[P4参照]

●クッション厚: 3cm(本体) ●重量: 約27kg



※画像は有孔タイプです。※アームマット(TB-389)は別売です。

アラジン

TB-393

¥105,000(税別)

有孔アラジン

TB-393U

¥112,500(税別)

- うつ伏せ時を快適な時間に変える差込式のフェイス型ヘッド1個付き。
- シート(天板)の四隅コーナーをやさしく演出するかどまる加工を採用。
- 床面との隙間を微調整できる直径6cmのオリジナルアジャスター付き。

▼サイズをご指定ください。[単位: cm] ※黒字が標準サイズとなります。

幅	50	55	60	65	70	75	80	85
長さ	160	170	180	190				
高さ	40	45	50	55	60	65	70	75

※上記の長さに差込式フェイスマットの長さ(約30cm)は含まれておりません。

オリジナルレザー(18色対応) ◀レザー色をご指定ください。[P4参照]

●クッション厚: 3cm(本体) ●重量: 約27kg



※画像は有孔タイプです。

オーム

TB-177

¥130,000(税別)

有孔オーム

TB-177U

¥137,500(税別)

- うつ伏せ時を快適な時間に変える差込式のフェイス型ヘッド1個付き。
- 高さを2cm間隔の5段階調節(工具不要)できる手動昇降式脚部を採用。

▼サイズをご指定ください。[単位: cm] ※黒字が標準サイズとなります。

幅	50	55	60	65	70	75	80	85
長さ	160	170	180	190				
高さ	45/55	50/60	55/65	60/70				

※上記の長さに差込式フェイスマットの長さ(約30cm)は含まれておりません。

オリジナルレザー(18色対応) ◀レザー色をご指定ください。[P4参照]

●クッション厚: 3cm(本体) ●重量: 約30kg

※調節方法/アジャスターを足で踏みながらベッドを持ち上げてください。



※画像は有孔タイプです。

138型DXベッド

TB-138

¥82,500(税別)

有孔138型DXベッド

TB-138U

¥90,000(税別)

- 高低差5cmのスロープ式シート。頭部や脚部の姿勢を安定させる傾斜。
- ベッド脚部を内側に取り付けることで頭足側のスムーズな施術を実現。
- 床面との隙間を微調整できる直径6cmのオリジナルアジャスター付き。

▼サイズをご指定ください。[単位: cm] ※黒字が標準サイズとなります。

幅	50	55	60	65	70	75	80	85
長さ	170	180	190	200				
高さ	50/55	55/60	60/65	65/70				

オリジナルレザー(18色対応) ◀レザー色をご指定ください。[P4参照]

●クッション厚: 5/10cm ●重量: 約27kg



DXベッド・CP型カゴ付

TB-932 ￥75,000(税別)

有孔DXベッド・CP型カゴ付

TB-932U ￥82,500(税別)

- 患者様の私物や小物類の収納に便利な引出式の脱衣カゴを標準装備。
- ベッド脚部を内側に取り付けることで頭足側のスムーズな施術を実現。
- 床面との隙間を微調整できる直径6cmのオリジナルアジャスター付き。

▼サイズをご指定ください。[単位: cm] ※黒字が標準サイズとなります。

幅	55	60	65	70	75	80	85	90
長さ	170	180		190		200		
高さ	40	45	50	55	60	65	70	75

オリジナルレザー(18色対応) ◀レザー色をご指定ください。[P4参照]

●クッション厚: 3cm ●重量: 約27kg



トレンチDXベッド

TB-1303 ￥85,000(税別)

有孔トレンチDXベッド

TB-1303U ￥92,500(税別)

- 患者様の私物や小物類の収納に便利な引出式の脱衣カゴ2個を標準。
- ベッド脚部を内側に取り付けることで頭足側のスムーズな施術を実現。
- 床面との隙間を微調整できる直径6cmのオリジナルアジャスター付き。

▼サイズをご指定ください。[単位: cm] ※黒字が標準サイズとなります。

幅	55	60	65	70	75	80	85	90
長さ	170	180		190		200		
高さ	40	45	50	55	60	65	70	75

オリジナルレザー(18色対応) ◀レザー色をご指定ください。[P4参照]

●クッション厚: 3cm ●重量: 約29kg



チャコ

TB-290 ￥135,000(税別)

有孔チャコ

TB-290U ￥142,500(税別)

- ワイドサイズが標準設定の収納に便利な引出式の脱衣カゴ付き施術台。
- ベッド脚部を外側に取り付けることで外観上の安心感と安定性を実現。
- 床面との隙間を微調整できる直径6cmのオリジナルアジャスター付き。

▼サイズをご指定ください。[単位: cm] ※黒字が標準サイズとなります。

幅	75	80	85	90
長さ	170	180	190	200
高さ	45	50	55	60

オリジナルレザー(18色対応) ◀レザー色をご指定ください。[P4参照]

●クッション厚: 3cm ●重量: 約50kg

※画像は有孔タイプです。



H型DXマルチベッド

TB-587 ￥85,000(税別)

有孔H型DXマルチベッド

TB-587U ￥92,500(税別)

- 患者様の身長に応じて30cmの伸縮が可能なフットレスト機能付き。
- ベッド脚部を外側に取り付けることで外観上の安心感と安定性を実現。
- 床面との隙間を微調整できる直径6cmのオリジナルアジャスター付き。

▼サイズをご指定ください。[単位: cm] ※黒字が標準サイズとなります。

幅	50	55	60	65	70	75	80	85
長さ	160~190	170~200	180~210	190~220				
高さ	40	45	50	55	60	65	70	75

オリジナルレザー(18色対応) ◀レザー色をご指定ください。[P4参照]

●クッション厚: 3cm(本体) ●重量: 約27kg

ツインマルチ

TB-507

¥110,000(税別)

有孔ツインマルチ

TB-507U

¥117,500(税別)

- 患者様の身長に応じて30cmの伸縮可能なフットレスト機能付き。
- ベッド脚部を外側に取り付けることで外観上の安心感と安定性を実現。
- 床面との隙間を微調整できる直径6cmのオリジナルアジャスター付き。

▼サイズをご指定ください。[単位:cm] ※黒字が標準サイズとなります。

幅	50	55	60	65	70	75	80	85
長さ	150~210	160~220	170~230	180~240				
高さ	40	45	50	55	60	65	70	75

オリジナルレザー(18色対応)

◀レザー色をご指定ください。[P4参照]

●クッション厚:3cm(本体) ●重量:約34kg



※画像は有孔タイプです。

バード

TB-341

¥100,000(税別)

有孔バード

TB-341U

¥107,500(税別)

- うつ伏せ時に便利な高さ7段階手動調節機能付き手置き台を標準装備。
- ベッド脚部を内側に取り付けることで頭足側のスムーズな施術を実現。
- 床面との隙間を微調整できる直径6cmのオリジナルアジャスター付き。

▼サイズをご指定ください。[単位:cm] ※黒字が標準サイズとなります。

幅	45	50	55	60	65	70		
長さ	170	180	190	200				
高さ	50	55	60	65	70	75	80	85

オリジナルレザー(18色対応)

◀レザー色をご指定ください。[P4参照]

●クッション厚:3cm(本体) ●重量:約30kg



※手置き台は取り外しできます。

ビブレ

TB-342

¥130,000(税別)

- うつ伏せ時に便利な高さ7段階手動調節機能付き手置き台を標準装備。
- 埋込式ケアフェイスマット(TB-77C-28) & 埋込式無孔マット付き。
- 床面との隙間を微調整できる直径6cmのオリジナルアジャスター付き。

▼サイズをご指定ください。[単位:cm] ※黒字が標準サイズとなります。

幅	50	55	60	65	70			
長さ	170	180	190	200				
高さ	50	55	60	65	70	75	80	85

オリジナルレザー(18色対応)

◀レザー色をご指定ください。[P4参照]

●クッション厚:5cm(本体) ●重量:約32kg



※手置き台は取り外しできます。

※オメガ式DXベッド用綿製カバー(P331参照)

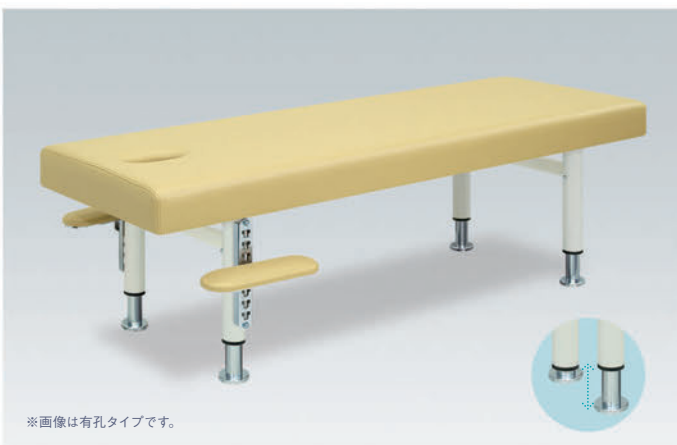

※画像は有孔タイプです。

アクセス

TB-354

¥140,000(税別)

有孔アクセス

TB-354U

¥147,500(税別)

- うつ伏せ時に便利な高さ7段階手動調節機能付き手置き台を標準装備。
- 高さを2cm間隔の5段階調節(工具不要)できる手動昇降式脚部を採用。
- 床面との隙間を微調整できる直径6cmのオリジナルアジャスター付き。

▼サイズをご指定ください。[単位:cm] ※黒字が標準サイズとなります。

幅	45	50	55	60	65	70
長さ	170	180	190	200		
高さ	50/60	55/65	60/70	65/75		

オリジナルレザー(18色対応)

◀レザー色をご指定ください。[P4参照]

●クッション厚:3cm(本体) ●重量:約34kg



※調節方法/アジャスターを足で踏みながらベッドを持ち上げてください。



アスリートSD

TB-1535

¥105,000(税別)

- 上質な高反発・高密度ウレタンフォームが快適さと最適な硬質を実現。
- パイプ棚付きの完全固定式フレームを採用。専用フタクッション付き。

▼サイズをご指定ください。[単位:cm] ※黒字が標準サイズとなります。

幅	50	55	60	65	70	75	80	85
長さ	170		180		190		200	
高さ	45	50	55	60	65	70	75	80

オリジナルレザー (18色対応) ◀レザー色をご指定ください。[P4参照]

●クッション厚:6cm(表面)・2cm(側面) ●重量:約32kg



ドルチェレールCタイプ

TB-700

¥100,000(税別)

- 天井への取付工事が不要な画期的な医療用カーテン。意匠登録済み。
- 施術室の増設やレイアウトの変更等が気軽に行える抜群の設置力。
- カーテン取付位置はL字(2面)を採用。複数台の設置にも対応可能。

▼サイズをご指定ください。[単位:cm] ※黒字が標準サイズとなります。

全幅	100	110	120	130	140
全長	180	200	220	240	260
全高	190	200	200	210	220

カーテン/防炎ラベル付き。防炎機能・防汚機能・制菌機能(SEK)

家庭用洗濯機で丸洗い可能 ●重量:約24kg

カーテンカラー7色よりお選びください。

クリーム TA-5229	ベージュ TA-5230	ピンク TA-5231	イエロー TA-5233	オレンジ TA-5234	グリーン TA-5235	ブルー TA-5236
-----------------	-----------------	----------------	-----------------	-----------------	-----------------	----------------



ドルチェAタイプ

TB-527

¥180,000(税別)

- 天井への取付工事が不要な画期的な医療用カーテン。意匠登録済み。
- 施術室の増設やレイアウトの変更等が気軽に行える抜群の設置力。
- カーテン取付位置はU字(3面)を採用。ベッドへの取付加工が必要。

▼サイズをご指定ください。[単位:cm] ※黒字が標準サイズとなります。

全幅	80	85	90	95	100	105	110	115
全長		230	240		250		260	
全高	200 (ドルチェAタイプの取付け位置により変化します)							

●カーテン:セラピカーテン ●重量:約22kg

※ご注文時には使用されるベッドの製品名・長さを必ずご提示ください。

カーテンカラー7色よりお選びください。

クリーム TA-5229	ベージュ TA-5230	ピンク TA-5231	イエロー TA-5233	オレンジ TA-5234	グリーン TA-5235	ブルー TA-5236
-----------------	-----------------	----------------	-----------------	-----------------	-----------------	----------------



※画像は有孔タイプです。

ドルチェAタイプ&フレンド

TB-528

¥242,000(税別)

ドルチェAタイプ&有孔フレンド

TB-528U

¥249,500(税別)

- 天井への取付工事が不要な画期的な医療用カーテン。意匠登録済み。
- カーテン取付位置はU字(3面)を採用。ベッドへの取付加工が必要。

▼ベッドのサイズをご指定ください。[単位:cm] ※黒字が標準サイズとなります。

幅	50	55	60	65	70	75	80	85
長さ	170		180		190		200	
高さ	40	45	50	55	60	65	70	75

ベッド:オリジナルレザー (18色対応) ◀レザー色をご指定ください。[P4参照]

●クッション厚:3cm ●重量:約26kg(ベッドのみ)

カーテンカラー	クリーム TA-5229	ベージュ TA-5230	ピンク TA-5231	イエロー TA-5233	オレンジ TA-5234	グリーン TA-5235	ブルー TA-5236
---------	-----------------	-----------------	----------------	-----------------	-----------------	-----------------	----------------



EXTRA SERIES

エクストラシリーズ

photo/ナース901 TB-1192 [P47]





スチールベッド

TB-901 ￥55,000(税別)

有孔スチールベッド

TB-901U ￥62,500(税別)

- 一般的な医科向け診察台・鍼灸治療・電気治療の施術台として開発。
- ベッド脚部を外側に取り付けることで外観上の安心感と安定性を実現。
- 床面との隙間を微調整できる直径3.8cmの便利なアジャスター付き。

▼サイズをご指定ください。[単位:cm] ※黒字が標準サイズとなります。

幅	50	55	60	65	70	75	80	85
長さ	170		180		190		200	
高さ	40	45	50	55	60	65	70	75

オリジナルレザー(18色対応) ◀レザー色をご指定ください。[P4参照]

●クッション厚:無孔/2cm・有孔/3cm ●重量:約24kg



脱衣カゴ付ベッド

TB-911 ￥65,000(税別)

有孔脱衣カゴ付ベッド

TB-911U ￥72,500(税別)

- 一般的な医科向け診察台・鍼灸治療・電気治療の施術台として開発。
- 脱衣カゴ(TB-73-01/ブルー)1個を標準装備した2本のパイプ棚付き。
- 床面との隙間を微調整できる直径3.8cmの便利なアジャスター付き。

▼サイズをご指定ください。[単位:cm] ※黒字が標準サイズとなります。

幅	55	60	65	70	75	80	85	90
長さ	170		180		190		200	
高さ	50	55	60	65	70	75	80	85

オリジナルレザー(18色対応) ◀レザー色をご指定ください。[P4参照]

●クッション厚:無孔/2cm・有孔/3cm ●重量:約26kg



アイホット901

TB-685 ￥67,500(税別)

有孔アイホット901

TB-685U ￥75,000(税別)

- 一般的な医科向け診察台・鍼灸治療・電気治療の施術台として開発。
- ほんのりとした暖かさを実現する温熱シート内蔵の一般型施術ベッド。
- 温度の強弱を設定できるスライドボリューム式コントローラー付き。

▼サイズをご指定ください。[単位:cm] ※黒字が標準サイズとなります。

幅	60	65	70	75				
長さ	180		190	200				
高さ	40	45	50	55	60	65	70	75

オリジナルレザー(18色対応) ◀レザー色をご指定ください。[P4参照]

●クッション厚:無孔/2cm・有孔/3cm ●重量:約25kg

※季節や環境により、ベッドが最適温度になるまで30~60分が必要です。



チャイス

TB-452 ￥55,000(税別)

有孔チャイス

TB-452U ￥62,500(税別)

- 子供の身長に合わせた小児用専用サイズ。院内スペースを有効に活用。
- ベッド脚部を外側に取り付けることで外観上の安心感と安定性を実現。
- 床面との隙間を微調整できる直径3.8cmの便利なアジャスター付き。

▼サイズをご指定ください。[単位:cm] ※黒字が標準サイズとなります。

幅	55	60	65	70
長さ	130	140	150	160
高さ	50	55	60	65

オリジナルレザー(18色対応) ◀レザー色をご指定ください。[P4参照]

●クッション厚:無孔/2cm・有孔/3cm ●重量:約21kg



こどもテーブル

TB-219

¥65,000(税別)

有孔こどもテーブル

TB-219U

¥72,500(税別)

- 子供の身長に合わせた小児用専用サイズ。院内スペースを有効に活用。
- 脱衣カゴ(TB-73-01/ブルー)1個を標準装備した2本のパイプ棚付き。
- 床面との隙間を微調整できる直径3.8cmの便利なアジャスター付き。

▼サイズをご指定ください。[単位:cm] ※黒字が標準サイズとなります。

幅	55	60	65	70
長さ	130	140	150	160
高さ	50	55	60	65

オリジナルレザー(18色対応)

◀レザー色をご指定ください。[P4参照]

●クッション厚:無孔/2cm・有孔/3cm ●重量:約22kg



L-2903・L-8198・L-8199

チャイルダー

TB-780

¥85,000(税別)

- 子供の身長に合わせた小児用専用サイズ。院内スペースを有効に活用。
- キリン等の子供達に人気の動物柄をプリントしたパークレザーを採用。
- 同色かどまるマクラ(小)1個付き。大きな収納力を実現したレザー棚。

▼サイズをご指定ください。[単位:cm] ※黒字が標準サイズとなります。

幅	50	55	60	65	70	75
長さ	130(全長146)	140(全長156)	150(全長166)	160(全長176)		
高さ	45(全高63)	50(全高68)	55(全高73)	60(全高78)	65(全高83)	70(全高88)

パークレザー(3色対応)

◀レザー色をご指定ください。[左記参照]

●クッション厚:3cm ●重量:約41kg

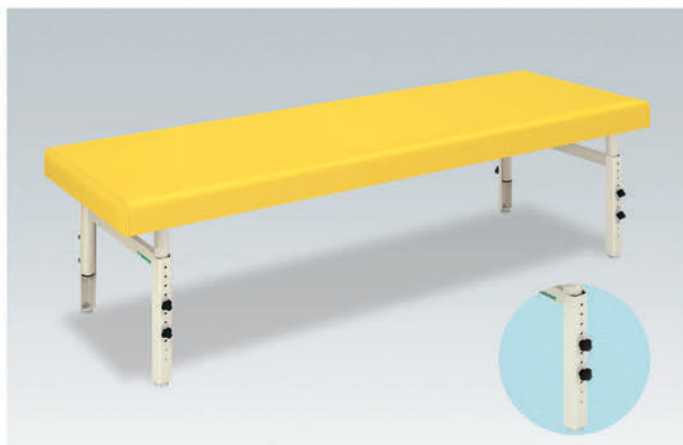

SDエイト

TB-1001

¥70,000(税別)

有孔SDエイト

TB-1001U

¥77,500(税別)

- 高さを2.5cm間隔8段階調節できるノブネジ固定式昇降脚部を採用。
- 徹底的な低原価を実現した高さ調節機能付き廉価版マッサージベッド。
- 床面との隙間を微調整できる直径3.5cmの便利なアジャスター付き。

▼サイズをご指定ください。[単位:cm] ※黒字が標準サイズとなります。

幅	50	55	60	65	70
長さ	170		180		
高さ	45/63				

オリジナルレザー(18色対応)

◀レザー色をご指定ください。[P4参照]

●クッション厚:3cm ●重量:約24kg

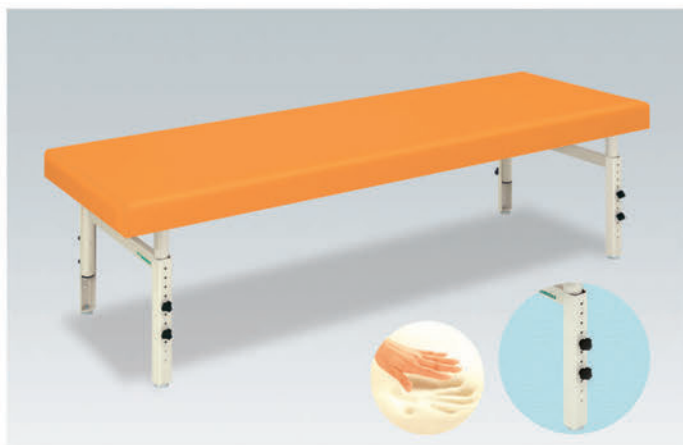

MRエイト

TB-1002

¥75,000(税別)

有孔MRエイト

TB-1002U

¥82,500(税別)

- 体圧分散性と衝撃吸収性に優れている低反発ウレタンフォームを採用。
- 高さを2.5cm間隔8段階調節できるノブネジ固定式昇降脚部を採用。
- 床面との隙間を微調整できる直径3.5cmの便利なアジャスター付き。

▼サイズをご指定ください。[単位:cm] ※黒字が標準サイズとなります。

幅	50	55	60	65	70
長さ	170		180		
高さ	45/63				

オリジナルレザー(18色対応)

◀レザー色をご指定ください。[P4参照]

●クッション厚:3cm ●重量:約24kg



スキルアップ901

TB-1364

¥75,000(税別)

有孔スキルアップ901

TB-1364U

¥82,500(税別)



- ベッドからの転落を防止するF型ベッドガード(TB-27-01)1本付き。
- ベッドガードが不要な時には逆さに向けて差し込むことで収納可能。
- 床面との隙間を微調整できる直径3.8cmの便利なアジャスター付き。

▼サイズをご指定ください。[単位:cm] ※黒字が標準サイズとなります。

幅	50	55	60	65	70	75	80	85
長さ	170		180		190		200	
高さ	50	55	60	65	70	75	80	85

オリジナルレザー(18色対応)

◀レザー色をご指定ください。[P4参照]

●クッション厚:無孔/2cm・有孔/3cm ●重量:約30kg  



スキルアップ911

TB-1353

¥85,000(税別)

有孔スキルアップ911

TB-1353U

¥92,500(税別)



- ベッドからの転落を防止するF型ベッドガード(TB-27-01)1本付き。
- ベッドガードが不要な時には逆さに向けて差し込むことで収納可能。
- 脱衣カゴ(TB-73-01/ブルー)1個を標準装備した2本のパイプ棚付き。

▼サイズをご指定ください。[単位:cm] ※黒字が標準サイズとなります。

幅	55	60	65	70	75	80	85	90
長さ	170		180		190		200	
高さ	50	55	60	65	70	75	80	85

オリジナルレザー(18色対応)

◀レザー色をご指定ください。[P4参照]

●クッション厚:無孔/2cm・有孔/3cm ●重量:約32kg  

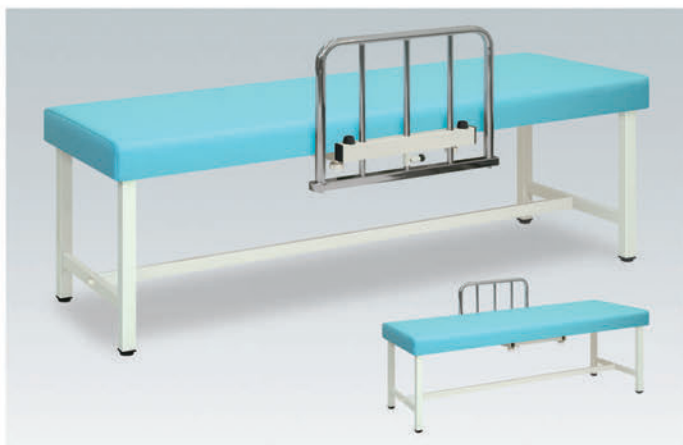

S型テーブル

TB-374

¥85,000(税別)

有孔S型テーブル

TB-374U

¥92,500(税別)



- ベッドからの転落を防止するS型ベッドガード(TB-30)1本付き。
- ストッパー式で上下に移動する便利なスライド機能。取り外し可能。
- 床面との隙間を微調整できる直径3.8cmの便利なアジャスター付き。

▼サイズをご指定ください。[単位:cm] ※黒字が標準サイズとなります。

幅	50	55	60	65	70	75	80	85
長さ	170		180		190		200	
高さ	50	55	60	65	70	75	80	85

オリジナルレザー(18色対応)

◀レザー色をご指定ください。[P4参照]

●クッション厚:無孔/2cm・有孔/3cm ●重量:約30kg  



ナース901

TB-1192

¥87,500(税別)

有孔ナース901

TB-1192U

¥95,000(税別)



- ベッドからの転落を防止するF型ベッドガード(TB-27-01)1本付き。
- 高さ調節(100~160cm)できるクロムメッキの点滴棒(TB-29)1本付き。
- ベッド脚部を外側に取り付けることで外観上の安心感と安定性を実現。

▼サイズをご指定ください。[単位:cm] ※黒字が標準サイズとなります。

幅	50	55	60	65	70	75	80	85
長さ	170		180		190		200	
高さ	50	55	60	65	70	75	80	85

オリジナルレザー(18色対応)

◀レザー色をご指定ください。[P4参照]

●クッション厚:無孔/2cm・有孔/3cm ●重量:約31kg  

NEW

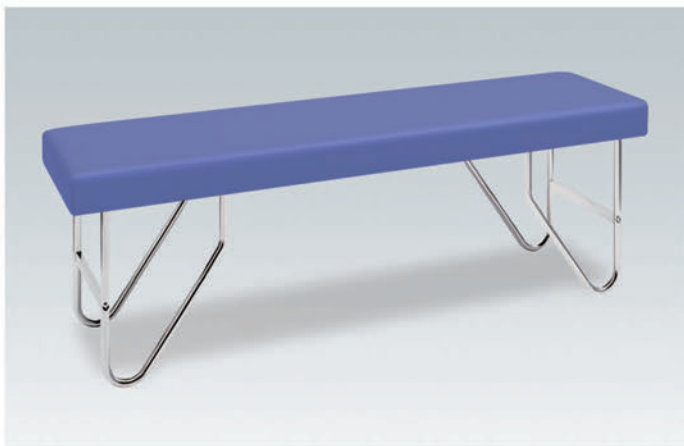

V脚ベッド

TB-903

¥65,000(税別)

有孔V脚ベッド

TB-903U

¥72,500(税別)

- 一般的な医科向け診察台として実績のある昔ながらのレトロな施術台。
- 清潔感を演出する衛生的なクロムメッキ加工のV型デザインの脚部。
- ベッド脚部を外側に取り付けることで外観上の安心感と安定性を実現。

▼サイズをご指定ください。[単位:cm] ※黒字が標準サイズとなります。

幅	50	55	60	65	70	75	80	85
長さ	170	180	180	180	190	190	200	200
高さ	50	55	55	55	60	60	65	65

オリジナルレザー(18色対応) ◀レザー色をご指定ください。[P4参照]

●クッション厚: 無孔/2cm・有孔/3cm ●重量: 約22kg



※画像は有孔タイプです。

ソニーSX

TB-710

¥57,000(税別)

有孔ソニーSX

TB-710U

¥64,500(税別)

- 斬新なデザイン性が一体感のある個性的な院内を演出できる施術台。
- スチールを使用しない木部式構造を採用。画期的なオールレザー張り。
- 床面との隙間を微調整できる直径6cmのオリジナルアジャスター付き。

▼サイズをご指定ください。[単位:cm] ※黒字が標準サイズとなります。

幅	50	55	60	65	70	75	80	85
長さ	170	180	180	180	190	190	200	200
高さ	40	45	50	55	60	65	70	75

オリジナルレザー(18色対応) ◀レザー色をご指定ください。[P4参照]

●クッション厚: 3cm(本体) ●重量: 約30kg

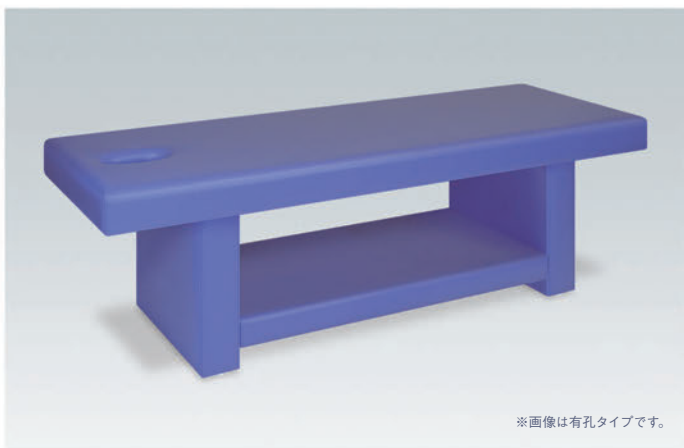

※画像は有孔タイプです。

ソニーDX

TB-711

¥67,000(税別)

有孔ソニーDX

TB-711U

¥74,500(税別)

- 斬新なデザイン性が個性的な院内を演出できる収納棚付きの施術台。
- スチールを使用しない木部式構造を採用。画期的なオールレザー張り。
- 床面との隙間を微調整できる直径6cmのオリジナルアジャスター付き。

▼サイズをご指定ください。[単位:cm] ※黒字が標準サイズとなります。

幅	50	55	60	65	70	75	80	85
長さ	170	180	180	180	190	190	200	200
高さ	40	45	50	55	60	65	70	75

オリジナルレザー(18色対応) ◀レザー色をご指定ください。[P4参照]

●クッション厚: 3cm(本体) ●重量: 約35kg

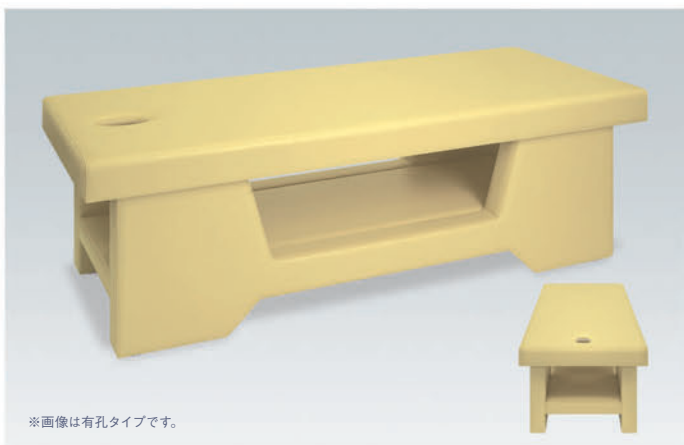

※画像は有孔タイプです。

ソニーRX

TB-1137

¥93,000(税別)

有孔ソニーRX

TB-1137U

¥100,500(税別)

- 未来形デザインの個性的な院内を演出できるマッサージテーブル。
- 豊富な収納力を実現できる衛生的で耐久性の高い大型レザー棚付き。
- 床面との隙間を微調整できる直径6cmのオリジナルアジャスター付き。

▼サイズをご指定ください。[単位:cm] ※黒字が標準サイズとなります。

幅	60	65	70	75
長さ	170	180	180	190
高さ	50	55	60	65

オリジナルレザー(18色対応) ◀レザー色をご指定ください。[P4参照]

●クッション厚: 3cm(本体) ●重量: 約40kg



※画像は有孔タイプです。

スタンダードベッド

TB-902 ¥58,000(税別)

有孔スタンダードベッド

TB-902U ¥65,500(税別)

- 移動や収納に便利な脚部が簡単に折りたためる緊急用等の補助ベッド。
- ベッド脚部を外側に取り付けることで外観上の安心感と安定性を実現。
- 床面との隙間を微調整できる直径3.8cmの便利なアジャスター付き。

▼サイズをご指定ください。[単位:cm] ※黒字が標準サイズとなります。

幅	50	55	60	65	70	75	80	85
長さ	170		180		190		200	
高さ	50		55		60		65	

オリジナルレザー(18色対応) ◀レザー色をご指定ください。[P4参照]

●クッション厚:3cm ●重量:約20kg

※設置時の脚部はハの字になります。ご注意ください。



ステージ

TB-267 ¥68,500(税別)

- 移動や収納に便利な脚部が簡単に折りたためる緊急用等の補助ベッド。
- 瞬時に無孔へ切り替えることができるフタクッション(TB-720)付き。
- 床面との隙間を微調整できる直径3.8cmの便利なアジャスター付き。

▼サイズをご指定ください。[単位:cm] ※黒字が標準サイズとなります。

幅	50	55	60	65	70	
長さ	170		180		190	200
高さ	50		55		60	65

オリジナルレザー(18色対応) ◀レザー色をご指定ください。[P4参照]

●クッション厚:3cm(本体) ●重量:約22kg

※設置時の脚部はハの字になります。ご注意ください。



スタンロン

TB-179 ¥90,000(税別)

有孔スタンロン

TB-179U ¥97,500(税別)

- ワイドサイズが標準設定の収納に便利な脚部が折りたたみ式のベッド。
- ベッド脚部を外側に取り付けることで外観上の安心感と安定性を実現。
- 床面との隙間を微調整できる直径3.8cmの便利なアジャスター付き。

▼サイズをご指定ください。[単位:cm] ※黒字が標準サイズとなります。

幅	75	80	85	90		
長さ	170		180		190	200
高さ	50		55		60	65

オリジナルレザー(18色対応) ◀レザー色をご指定ください。[P4参照]

●クッション厚:3cm ●重量:約38kg

※設置時の脚部はハの字になります。ご注意ください。



オープンベッド

TB-716 ¥75,000(税別)

有孔オープンベッド

TB-716U ¥82,500(税別)

- 移動や収納に便利な脚部が簡単に折りたためる緊急用等の補助ベッド。
- ワンタッチロックステーと脚部に衛生的なクロムメッキ加工を採用。
- 床面をキズから守る専用脚キャップ付き。アジャスター機能無し。

▼サイズをご指定ください。[単位:cm] ※黒字が標準サイズとなります。

幅	60	65	70	75				
長さ	170		180		190	200		
高さ	40	45	50	55	60	65	70	75

オリジナルレザー(18色対応) ◀レザー色をご指定ください。[P4参照]

●クッション厚:3cm ●重量:約18kg

※設置時の脚部はハの字になります。ご注意ください。



※画像は有孔タイプです。

アジャスト

TB-600

¥90,000(税別)

有孔アジャスト

TB-600U

¥97,500(税別)

- うつ伏せ時を快適にするDX有孔と長さ32cmのワイド手置き台付き。
- 本格的な激しい施術に対応可能な硬質3層式ウレタンフォームを採用。
- シート(天板)の四隅コーナーをやさしく演出するかどまる加工を採用。

▼サイズをご指定ください。[単位:cm] ※黒字が標準サイズとなります。

幅	40	45	50	55	60	65	70	75
長さ	170	180	190	200				
高さ	40	45	50	55	60	65	70	75

オリジナルレザー(18色対応)

◀レザー色をご指定ください。[P4参照]

●クッション厚:6cm(本体) ●重量:約28kg



かどまる



※画像は有孔タイプです。

ラックス

TB-303

¥120,000(税別)

有孔ラックス

TB-303U

¥127,500(税別)

- うつ伏せ時に便利な高さ7段階手動調節機能付き手置き台を標準装備。
- 本格的な激しい施術に対応可能な硬質3層式ウレタンフォームを採用。
- シート(天板)の四隅コーナーをやさしく演出するかどまる加工を採用。

▼サイズをご指定ください。[単位:cm] ※黒字が標準サイズとなります。

幅	40	45	50	55	60	65	70
長さ	170	180	190	200			
高さ	45	50	55	60	65	70	75 80

オリジナルレザー(18色対応)

◀レザー色をご指定ください。[P4参照]

●クッション厚:6cm(本体) ●重量:約30kg



かどまる



※画像は有孔タイプです。

リズム

TB-353

¥140,000(税別)

有孔リズム

TB-353U

¥147,500(税別)

- うつ伏せ時に便利な高さ7段階手動調節機能付き手置き台を標準装備。
- 体圧分散性と衝撃吸収性に優れている低反発ウレタンフォームを採用。
- シート(天板)の四隅コーナーをやさしく演出するかどまる加工を採用。

▼サイズをご指定ください。[単位:cm] ※黒字が標準サイズとなります。

幅	40	45	50	55	60	65	70
長さ	170	180	190	200			
高さ	45	50	55	60	65	70	75 80

オリジナルレザー(18色対応)

◀レザー色をご指定ください。[P4参照]

●クッション厚:6cm(本体) ●重量:約32kg



かどまる

※低反発ウレタンは低温環境では硬くなる素材です。ご注意ください。



※画像は有孔タイプです。

フロント

TB-970

¥95,000(税別)

有孔フロント

TB-970U

¥102,500(税別)

- 腰部からの施術に快適なポジションを確保できる3セクションシート。
- うつ伏せでの呼吸を楽にして顔への負担を軽減する穴あきDX有孔。
- シート(天板)の四隅コーナーをやさしく演出するかどまる加工を採用。

▼サイズをご指定ください。[単位:cm] ※黒字が標準サイズとなります。

幅	60(40)	65(45)	70(50)	75(55)
長さ	180(44)	190(54)	200(64)	210(74)
高さ	40	45	50	55 60 65 70 75

※()内の数字は中央のスリムシートのサイズです。

オリジナルレザー(18色対応)

◀レザー色をご指定ください。[P4参照]

●クッション厚:7cm ●重量:約30kg



かどまる



フェリー

TB-124

¥90,000(税別)

有孔フェリー

TB-124U

¥97,500(税別)

- 専門的なマッサージのプロも愛用する頭部側スロープ式シートを採用。
- マットやマクラ等の備品を衛生的に収納できる3本のパイプ棚付き。
- 床面との隙間を微調整できる直径6cmのオリジナルアジャスター付き。

▼サイズをご指定ください。[単位:cm] ※黒字が標準サイズとなります。

幅	50	55	60	65	70	75	80	85
長さ	170		180		190		200	
高さ	45	50	55	60	65	70	75	80

オリジナルレザー(18色対応)

◀レザー色をご指定ください。[P4参照]

●クッション厚:3cm ●重量:約26kg



シャロル

TB-343

¥95,000(税別)

- 専門的なマッサージのプロも愛用する頭部側スロープ式シートを採用。
- 専門的なうつ伏せでの施術にお薦めする長穴有孔&強化型脚部仕様。
- 床面との隙間を微調整できる直径6cmのオリジナルアジャスター付き。

▼サイズをご指定ください。[単位:cm] ※黒字が標準サイズとなります。

幅	50	55	60	65	70	75	80	85
長さ	170		180		190		200	
高さ	40	45	50	55	60	65	70	75

オリジナルレザー(18色対応)

◀レザー色をご指定ください。[P4参照]

●クッション厚:3cm ●重量:約25kg



低反発フェリー

TB-204

¥130,000(税別)

有孔低反発フェリー

TB-204U

¥137,500(税別)

- 専門的なマッサージのプロも愛用する頭部側スロープ式シートを採用。
- 体圧分散性と衝撃吸収性に優れている低反発ウレタンフォームを採用。
- 床面との隙間を微調整できる直径6cmのオリジナルアジャスター付き。

▼サイズをご指定ください。[単位:cm] ※黒字が標準サイズとなります。

幅	50	55	60	65	70	75	80	85
長さ	170		180		190		200	
高さ	45	50	55	60	65	70	75	80

オリジナルレザー(18色対応)

◀レザー色をご指定ください。[P4参照]

●クッション厚:6cm(本体) ●重量:約32kg

※低反発ウレタンは低温環境では硬くなる素材です。ご注意ください。



リセッタ

TB-327

¥120,000(税別)

有孔リセッタ

TB-327U

¥127,500(税別)

- 専門的なマッサージのプロも愛用する頭部側スロープ式シートを採用。
- 患者様の身長に応じて30cmの伸縮が可能なフットレスト機能付き。
- マットやマクラ等の備品を衛生的に収納できる3本のパイプ棚付き。

▼サイズをご指定ください。[単位:cm] ※黒字が標準サイズとなります。

幅	60	65	70	75				
長さ	160~190	170~200	180~210	190~220				
高さ	45	50	55	60	65	70	75	80

オリジナルレザー(18色対応)

◀レザー色をご指定ください。[P4参照]

●クッション厚:3cm(本体) ●重量:約30kg



※画像は有孔タイプです。

アマダ

TB-436

¥95,000(税別)

有孔アマダ

TB-436U

¥102,500(税別)

- 専門的なマッサージのプロも愛用する頭部側スロープ式シートを採用。
- マットやマクラ等の備品を衛生的に収納できる便利なレザー棚付き。
- 床面との隙間を微調整できる直径6cmのオリジナルアジャスター付き。

▼サイズをご指定ください。[単位:cm] ※黒字が標準サイズとなります。

幅	50	55	60	65	70	75	80	85
長さ	170		180		190		200	
高さ	45	50	55	60	65	70	75	80

オリジナルレザー(18色対応) ◀レザー色をご指定ください。[P4参照]

●クッション厚:3cm(本体) ●重量:約31kg



※画像は有孔タイプです。

ビオレ

TB-358

¥105,000(税別)

有孔ビオレ

TB-358U

¥112,500(税別)

- 専門的なマッサージのプロも愛用する頭部側スロープ式シートを採用。
- マットやマクラ等の備品を衛生的に収納できる便利なレザー棚付き。
- 床面との隙間を微調整できる直径3.8cmの便利なアジャスター付き。

▼サイズをご指定ください。[単位:cm] ※黒字が標準サイズとなります。

幅	60	65	70	75
長さ	180	190	200	210
高さ	50	55	60	65

オリジナルレザー(18色対応) ◀レザー色をご指定ください。[P4参照]

●クッション厚:9cm(本体) ●重量:約38kg

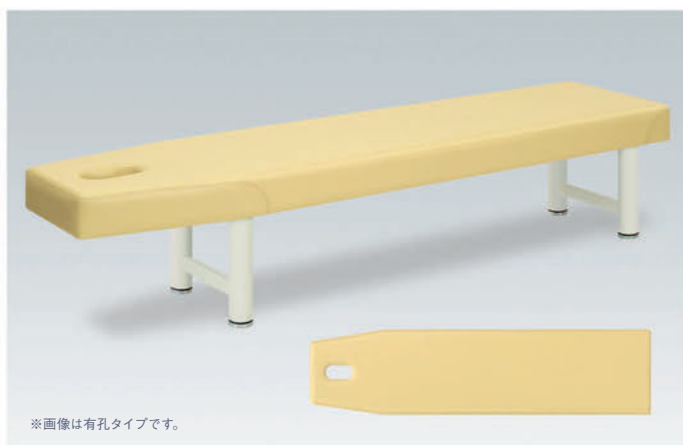

※画像は有孔タイプです。

マスタ

TB-247

¥88,000(税別)

有孔マスタ

TB-247U

¥95,500(税別)

- 低床&幅狭タイプの特種マッサージベッド。スロープ式シートを採用。
- うつ伏せでの呼吸を楽にして顔への負担を軽減する穴あきDX有孔。

▼サイズ [単位:cm]

幅	32/44
長さ	190
高さ	42

オリジナルレザー(18色対応) ◀レザー色をご指定ください。[P4参照]

●クッション厚:5cm ●重量:約20kg

※頭部側の脚部は木枠から40cm内側になります。
不安定な構造につきご使用には十分ご注意ください。

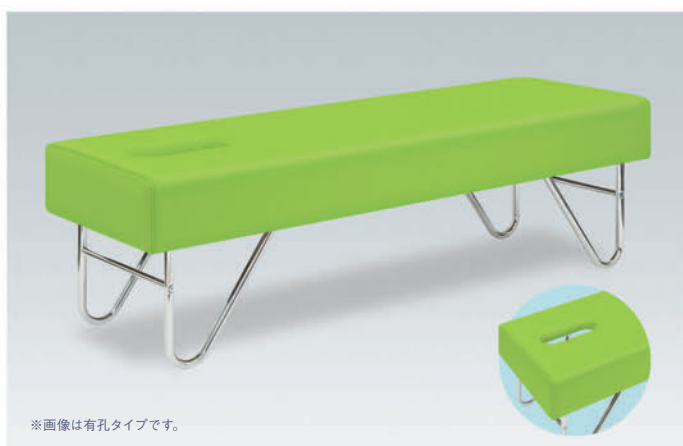

※画像は有孔タイプです。

オブロンベンチ

TB-1260

¥140,000(税別)

有孔オブロンベンチ

TB-1260U

¥147,500(税別)

- 標準製品の約2倍の側面幅を持つ安定感を重視した特殊シートを採用。
- 清潔感を演出する衛生的なクロムメッキ加工のV型デザインの脚部。
- うつ伏せでの呼吸を楽にする穴あき有孔。サイズ:幅9cm×長さ30cm。

▼サイズをご指定ください。[単位:cm] ※黒字が標準サイズとなります。

幅	40	45	50	55	60	65	70	75
長さ	170		180		190		200	
高さ	50		55		60		65	

オリジナルレザー(18色対応) ◀レザー色をご指定ください。[P4参照]

●クッション厚:5cm(表面)・2cm(側面) ●重量:約35kg



※画像は有孔タイプです。

マッサージSD

TB-123

¥80,000(税別)

有孔マッサージSD

TB-123U

¥87,500(税別)

- マッサージを主体とした強い施術に最適な完全固定式フレームを採用。
- 長年の使用にも耐えるスリムで頑丈な直径3.8cmの脚部パイプを採用。
- 床面をキズから守る専用脚ゴム付き。床面との滑りも防止する軟質系。

▼サイズをご指定ください。[単位:cm] ※黒字が標準サイズとなります。

幅	50	55	60	65	70	75	80	85
長さ	170		180		190		200	
高さ	40	45	50	55	60	65	70	75

オリジナルレザー(18色対応)

◀レザー色をご指定ください。[P4参照]

●クッション厚:3cm ●重量:約27kg



※画像は有孔タイプです。

アップマッサージSD

TB-1386

¥87,500(税別)

有孔アップマッサージSD

TB-1386U

¥95,000(税別)

- マッサージを主体とした強い施術に最適な完全固定式フレームを採用。
- マットやマクラ等の備品を衛生的に収納できる3本のパイプ棚付き。
- 床面をキズから守る専用脚ゴム付き。床面との滑りも防止する軟質系。

▼サイズをご指定ください。[単位:cm] ※黒字が標準サイズとなります。

幅	50	55	60	65	70	75	80	85
長さ	170		180		190		200	
高さ	45	50	55	60	65	70	75	80

オリジナルレザー(18色対応)

◀レザー色をご指定ください。[P4参照]

●クッション厚:3cm ●重量:約30kg



プレイ

TB-311

¥150,000(税別)

有孔プレイ

TB-311U

¥157,500(税別)

- ワイドサイズを標準の激しい施術に最適な完全固定式フレームを採用。
- マットやマクラ等の備品を衛生的に収納できる5本のパイプ棚付き。
- 床面をキズから守る専用脚ゴム付き。床面との滑りも防止する軟質系。

▼サイズをご指定ください。[単位:cm] ※黒字が標準サイズとなります。

幅	75	80	85	90
長さ	170	180	190	200
高さ	45	50	55	60

オリジナルレザー(18色対応)

◀レザー色をご指定ください。[P4参照]

●クッション厚:3cm ●重量:約42kg



マッサージベッド

TB-909

¥80,000(税別)

有孔マッサージベッド

TB-909U

¥87,500(税別)

- 昔ながらの人気の高いデザインを採用。直径3.8cmの脚部パイプを採用。
- マッサージを主体とした強い施術に最適な完全固定式フレームを採用。
- 床面をキズから守る専用脚ゴム付き。床面との滑りも防止する軟質系。

▼サイズをご指定ください。[単位:cm] ※黒字が標準サイズとなります。

幅	50	55	60	65	70	75	80	85
長さ	170		180		190		200	
高さ	40	45	50	55	60	65	70	75

オリジナルレザー(18色対応)

◀レザー色をご指定ください。[P4参照]

●クッション厚:3cm ●重量:約27kg





タフベッド
TB-936 ¥85,000(税別)

有孔タフベッド
TB-936U ¥92,500(税別)

- 最強レベルの強度を実現する6本脚仕様。清掃に便利な上段H型脚部。
- ベッド脚部を外側に取り付けることで外観上の安心感と安定性を実現。
- 床面との隙間を微調整できる直径6cmのオリジナルアジャスター付き。

▼サイズをご指定ください。[単位: cm] ※黒字が標準サイズとなります。

幅	50	55	60	65	70	75	80	85
長さ	170		180		190		200	
高さ	40	45	50	55	60	65	70	75

オリジナルレザー(18色対応) ◀レザー色をご指定ください。[P4参照]

●クッション厚: 3cm ●重量: 約28kg



タフフロ
TB-253 ¥130,000(税別)

有孔タフフロ
TB-253U ¥137,500(税別)

- ワイドサイズを標準設定とした最強レベルの強度を実現する施術台。
- ベッド脚部を外側に取り付けることで外観上の安心感と安定性を実現。
- 床面との隙間を微調整できる直径6cmのオリジナルアジャスター付き。

▼サイズをご指定ください。[単位: cm] ※黒字が標準サイズとなります。

幅	75	80	85	90				
長さ	170	180	190	200				
高さ	40	45	50	55	60	65	70	75

オリジナルレザー(18色対応) ◀レザー色をご指定ください。[P4参照]

●クッション厚: 3cm ●重量: 約41kg

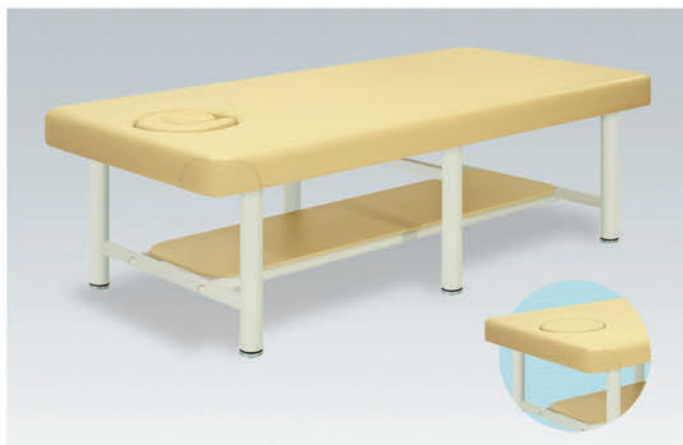

トーマス
TB-350 ¥160,000(税別)

- ワイドサイズを標準設定とした最強レベルのオメガ機能付き施術台。
- うつ伏せ時に快適な埋込式ケアフェイスマット(TB-77C-28)付き。
- フラットな無孔ベッドとしても利用可能な埋込式無孔マット付き。

▼サイズをご指定ください。[単位: cm] ※黒字が標準サイズとなります。

幅	75	80	85	90
長さ	180	190	200	210
高さ	45	50	55	60

オリジナルレザー(18色対応) ◀レザー色をご指定ください。[P4参照]

●クッション厚: 5cm(本体) ●重量: 約48kg かどまる



りんごベッド
TB-939 ¥75,000(税別)

有孔りんごベッド
TB-939U ¥82,500(税別)

- シートセンター10cmのスリムラインがより近くでのアプローチを実現。
- ベッド脚部を内側に取り付けることで頭足側のスムーズな施術を実現。
- 床面との隙間を微調整できる直径6cmのオリジナルアジャスター付き。

▼サイズをご指定ください。[単位: cm] ※黒字が標準サイズとなります。

幅	60/50	65/55	70/60	75/65				
長さ	180	190	200	210				
高さ	40	45	50	55	60	65	70	75

オリジナルレザー(18色対応) ◀レザー色をご指定ください。[P4参照]

●クッション厚: 3cm ●重量: 約26kg



ポム

TB-446 ￥125,000(税別)

有孔ポム

TB-446U ￥132,500(税別)

- シートセンター10cmのスリムラインがより近くでのアプローチを実現。
- 体圧分散性と衝撃吸収性に優れている低反発ウレタンフォームを採用。
- 床面との隙間を微調整できる直径6cmのオリジナルアジャスター付き。

▼サイズをご指定ください。[単位:cm] ※黒字が標準サイズとなります。

幅	60/50	65/55	70/60	75/65				
長さ	180	190	200	210				
高さ	40	45	50	55	60	65	70	75

オリジナルレザー(18色対応) ◀レザー色をご指定ください。[P4参照]

- クッション厚:6cm ●重量:約27kg
- ※低反発ウレタンは低温環境では硬くなる素材です。ご注意ください。



りんごベッド20

TB-1325 ￥90,000(税別)

有孔りんごベッド20

TB-1325U ￥97,500(税別)

- シートセンター20cmのスリムラインがより近くでのアプローチを実現。
- マッサージを主体とした施術に最適な固定ブリッジ式フレームを採用。
- 床面との隙間を微調整できる直径6cmのオリジナルアジャスター付き。

▼サイズをご指定ください。[単位:cm] ※黒字が標準サイズとなります。

幅	65/45	70/50	75/55	80/60				
長さ	180	190	200	210				
高さ	40	45	50	55	60	65	70	75

オリジナルレザー(18色対応) ◀レザー色をご指定ください。[P4参照]

- クッション厚:3cm ●重量:約25kg



マールベッド

TB-596 ￥80,000(税別)

有孔マールベッド

TB-596U ￥87,500(税別)

- クッション性の良いスタンダードで頑丈なシンプルマッサージベッド。
- シート(天板)の四隅コーナーをやさしく演出するかどまる加工を採用。
- 床面との隙間を微調整できる直径6cmのオリジナルアジャスター付き。

▼サイズをご指定ください。[単位:cm] ※黒字が標準サイズとなります。

幅	50	55	60	65	70	75	80	85
長さ	170	180	190	200				
高さ	40	45	50	55	60	65	70	75

オリジナルレザー(18色対応) ◀レザー色をご指定ください。[P4参照]

- クッション厚:6cm ●重量:約27kg



マールアプロ

TB-170 ￥90,000(税別)

有孔マールアプロ

TB-170U ￥97,500(税別)

- 上質な高反発・高密度ウレタンフォームが快適さと最適な硬質を実現。
- シート(天板)の四隅コーナーをやさしく演出するかどまる加工を採用。
- 床面との隙間を微調整できる直径6cmのオリジナルアジャスター付き。

▼サイズをご指定ください。[単位:cm] ※黒字が標準サイズとなります。

幅	50	55	60	65	70	75	80	85
長さ	170	180	190	200				
高さ	40	45	50	55	60	65	70	75

オリジナルレザー(18色対応) ◀レザー色をご指定ください。[P4参照]

- クッション厚:6cm ●重量:約23kg



マールロマン

TB-165

¥90,000(税別)

有孔マールロマン

TB-165U

¥97,500(税別)

- クッション性の良いシックなロマン塗装のシンプルマッサージベッド。
- シート(天板)の四隅コーナーをやさしく演出するかどまる加工を採用。
- 床面との隙間を微調整できる直径6cmのオリジナルアジャスター付き。

▼サイズをご指定ください。[単位:cm] ※黒字が標準サイズとなります。

幅	50	55	60	65	70	75	80	85
長さ	170		180		190		200	
高さ	40	45	50	55	60	65	70	75

オリジナルレザー(18色対応)

◀レザー色をご指定ください。[P4参照]

●クッション厚:6cm ●重量:約27kg  

※ロマン塗装は2色からお選び下さい。(P3参照)



メモリー

TB-309

¥112,500(税別)



- 体圧分散性と衝撃吸収性に優れている低反発ウレタンフォームを採用。
- うつ伏せでの呼吸を楽にして顔への負担を軽減する穴あきDX有孔。
- 瞬時に無孔へ切り替えることができる同色専用フタクッション付き。

▼サイズをご指定ください。[単位:cm] ※黒字が標準サイズとなります。

幅	60	65	70	75
長さ	170	180	190	200
高さ	50	55	60	65

オリジナルレザー(18色対応)

◀レザー色をご指定ください。[P4参照]

●クッション厚:6cm(本体) ●重量:約30kg  

※低反発ウレタンは低温環境では硬くなる素材です。ご注意ください。



スイート

TB-257

¥90,000(税別)

有孔スイート

TB-257U

¥97,500(税別)

- こだわりの薄型ウレタンフォームを採用のシンプルマッサージベッド。
- シート(天板)の四隅コーナーをやさしく演出するかどまる加工を採用。
- 床面との隙間を微調整できる直径6cmのオリジナルアジャスター付き。

▼サイズをご指定ください。[単位:cm] ※黒字が標準サイズとなります。

幅	50	55	60	65	70	75	80	85
長さ	170		180		190		200	
高さ	39	44	49	54	59	64	69	74

オリジナルレザー(18色対応)

◀レザー色をご指定ください。[P4参照]

●クッション厚:4cm ●重量:約24kg  

※画像は有孔タイプです。



ロデオ

TB-355

¥110,000(税別)

有孔ロデオ

TB-355U

¥117,500(税別)

- ワイドサイズを標準設定としたクッション性の良いシンプルな施術台。
- シート(天板)の四隅コーナーをやさしく演出するかどまる加工を採用。
- 床面との隙間を微調整できる直径6cmのオリジナルアジャスター付き。

▼サイズをご指定ください。[単位:cm] ※黒字が標準サイズとなります。

幅	75	80	85	90				
長さ	170	180	190	200				
高さ	40	45	50	55	60	65	70	75

オリジナルレザー(18色対応)

◀レザー色をご指定ください。[P4参照]

●クッション厚:6cm ●重量:約36kg  

※画像は有孔タイプです。



グッチ

TB-380

¥130,000(税別)

有孔グッチ

TB-380U

¥137,500(税別)

- 最強レベルの強度を実現する6本脚仕様。クッション性の良い施術台。
- シート(天板)の四隅コーナーをやさしく演出するかどまる加工を採用。
- 床面との隙間を微調整できる直径6cmのオリジナルアジャスター付き。

▼サイズをご指定ください。[単位:cm] ※黒字が標準サイズとなります。

幅	75	80	85	90				
長さ	170	180	190	200				
高さ	40	45	50	55	60	65	70	75

オリジナルレザー(18色対応)

◀レザー色をご指定ください。[P4参照]

●クッション厚:5cm ●重量:約44kg

※シートの裏面は同色レザー張り仕上げです。



※画像は有孔タイプです。

スマイル

TB-136

¥90,000(税別)

有孔スマイル

TB-136U

¥97,500(税別)

- 片側(頭部)のシート形状が丸く円形状になりアプローチ範囲を拡大。
- クッション性が良く頭部からの施術主体の頑丈なマッサージベッド。
- 床面との隙間を微調整できる直径6cmのオリジナルアジャスター付き。

▼サイズをご指定ください。[単位:cm] ※黒字が標準サイズとなります。

幅	50	55	60	65	70	75	80	85
長さ	170	180	190	200				
高さ	40	45	50	55	60	65	70	75

オリジナルレザー(18色対応)

◀レザー色をご指定ください。[P4参照]

●クッション厚:6cm ●重量:約28kg



※画像は有孔タイプです。

フィールド

TB-248

¥100,000(税別)

有孔フィールド

TB-248U

¥107,500(税別)

- 両側のシート形状が丸く円形状になりアプローチ範囲を大きく拡大。
- クッション性の良い頭足からの施術主体の頑丈なマッサージベッド。
- 床面との隙間を微調整できる直径6cmのオリジナルアジャスター付き。

▼サイズをご指定ください。[単位:cm] ※黒字が標準サイズとなります。

幅	60	65	70	75
長さ	170	180	190	200
高さ	50	55	60	65

オリジナルレザー(18色対応)

◀レザー色をご指定ください。[P4参照]

●クッション厚:6cm ●重量:約29kg



※画像は有孔タイプです。

おしゃれベッド

TB-1394

¥90,000(税別)

有孔おしゃれベッド

TB-1394U

¥97,500(税別)

- クッション性の良いスタンダードで頑丈なシンプルマッサージベッド。
- シート(天板)の四隅コーナーをやさしく演出するかどまる加工を採用。
- 床面との隙間を微調整できる直径6cmのオリジナルアジャスター付き。

▼サイズをご指定ください。[単位:cm] ※黒字が標準サイズとなります。

幅	50	55	60	65	70	75	80	85
長さ	170	180	190	200				
高さ	50	55	60	65	70	75	80	85

オリジナルレザー(18色対応)

◀レザー色をご指定ください。[P4参照]

●クッション厚:6cm ●重量:約30kg



マールオフ

TB-146

¥120,000(税別)

有孔マールオフ

TB-146U

¥127,500(税別)

- 心エコー検査等にも活用できる脱着可能な専用処置マット1個付き。
- 装着が容易で取り外し可能な処置マット。サイズ：幅34×奥行34cm。
- 床面との隙間を微調整できる直径6cmのオリジナルアジャスター付き。

▼サイズをご指定ください。[単位：cm] ※黒字が標準サイズとなります。

幅	60	65	70	75				
長さ	170	180	190	200				
高さ	40	45	50	55	60	65	70	75

オリジナルレザー(18色対応) ◀レザー色をご指定ください。[P4参照]

●クッション厚：6cm ●重量：約30kg 

※処置マットは取り外しできます。



ツインマールオフ

TB-193

¥140,000(税別)

有孔ツインマールオフ

TB-193U

¥147,500(税別)

- 心エコー検査等にも活用できる脱着可能な専用処置マット2個付き。
- 装着が容易で取り外し可能な処置マット。サイズ：幅34×奥行34cm。
- 床面との隙間を微調整できる直径6cmのオリジナルアジャスター付き。

▼サイズをご指定ください。[単位：cm] ※黒字が標準サイズとなります。

幅	60	65	70	75				
長さ	170	180	190	200				
高さ	40	45	50	55	60	65	70	75

オリジナルレザー(18色対応) ◀レザー色をご指定ください。[P4参照]

●クッション厚：6cm ●重量：約31kg 

※処置マットは取り外しできます。



マウンテンベッド

TB-1015

¥92,500(税別)

有孔マウンテンベッド

TB-1015U

¥100,000(税別)

- 専門的な治療グループが愛用するマウンテン式シート形状の施術台。
- ベッド脚部を外側に取り付けることで外観上の安心感と安定性を実現。
- 床面との隙間を微調整できる直径6cmのオリジナルアジャスター付き。

▼サイズをご指定ください。[単位：cm] ※黒字が標準サイズとなります。

幅	50	55	60	65	70	75	80	85
長さ	170	180	190	200				
高さ	40	45	50	55	60	65	70	75

オリジナルレザー(18色対応) ◀レザー色をご指定ください。[P4参照]

●クッション厚：3/13cm ●重量：約28kg 



スーパー低反発ベッド

TB-608

¥100,000(税別)

有孔スーパー低反発ベッド

TB-608U

¥107,500(税別)

- 体圧分散性と衝撃吸収性に優れている低反発ウレタンフォームを採用。
- シート(天板)の四隅コーナーをやさしく演出するかどまる加工を採用。
- 床面との隙間を微調整できる直径6cmのオリジナルアジャスター付き。

▼サイズをご指定ください。[単位：cm] ※黒字が標準サイズとなります。

幅	50	55	60	65	70	75	80	85
長さ	170	180	190	200				
高さ	40	45	50	55	60	65	70	75

オリジナルレザー(18色対応) ◀レザー色をご指定ください。[P4参照]

●クッション厚：6cm ●重量：約30kg 

※低反発ウレタンは低温環境では硬くなる素材です。ご注意ください。

※画像は有孔タイプです。





スーパー低反発-5

TB-137

¥120,000(税別)

有孔スーパー低反発-5

TB-137U

¥127,500(税別)



- 体圧分散性と衝撃吸収性に優れている低反発ウレタンフォームを採用。
- マットやマクラ等の備品を衛生的に収納できる便利なレザー棚付き。
- 床面との隙間を微調整できる直径6cmのオリジナルアジャスター付き。

▼サイズをご指定ください。[単位:cm] ※黒字が標準サイズとなります。

幅	50	55	60	65	70	75	80	85
長さ	170		180		190		200	
高さ	45	50	55	60	65	70	75	80

オリジナルレザー(18色対応)

◀レザー色をご指定ください。[P4参照]

●クッション厚:6cm(本体) ●重量:約34kg  

※低反発ウレタンは低温環境では硬くなる素材です。ご注意ください。



※画像は有孔タイプです。

オーシャン

TB-254

¥140,000(税別)

有孔オーシャン

TB-254U

¥147,500(税別)

- ワイドサイズを標準設定とした低反発ウレタンフォーム採用の施術台。
- シート(天板)の四隅コーナーをやさしく演出するかどまる加工を採用。
- 床面との隙間を微調整できる直径6cmのオリジナルアジャスター付き。

▼サイズをご指定ください。[単位:cm] ※黒字が標準サイズとなります。

幅	75	80	85	90				
長さ	170	180	190	200				
高さ	40	45	50	55	60	65	70	75

オリジナルレザー(18色対応)

◀レザー色をご指定ください。[P4参照]

●クッション厚:6cm ●重量:約37kg  

※低反発ウレタンは低温環境では硬くなる素材です。ご注意ください。



低反発フォームベッド

TB-943

¥100,000(税別)

有孔低反発フォームベッド

TB-943U

¥107,500(税別)



- 体圧分散性と衝撃吸収性に優れている低反発ウレタンフォームを採用。
- ベッド脚部を内側に取り付けることで頭側側のスムーズな施術を実現。
- 床面との隙間を微調整できる直径6cmのオリジナルアジャスター付き。

▼サイズをご指定ください。[単位:cm] ※黒字が標準サイズとなります。

幅	50	55	60	65	70	75	80	85
長さ	170		180		190		200	
高さ	40	45	50	55	60	65	70	75

オリジナルレザー(18色対応)

◀レザー色をご指定ください。[P4参照]

●クッション厚:6cm ●重量:約30kg  

※低反発ウレタンは低温環境では硬くなる素材です。ご注意ください。



※画像は有孔タイプです。

▼粉体塗装色6色よりご指定ください。

アイボリー ホワイト ブラック チョコレート ロマンブルー ロマングレー

アンジー

TB-984

¥100,000(税別)

有孔アンジー

TB-984U

¥107,500(税別)

- レザー色や粉体塗装色の組合せによってバリ風・アジアン風等を演出。
- 収納に便利なレザー棚と片側には衛生的な扉付き収納庫を標準装備。
- 床面との隙間を微調整できる直径3.8cmの便利なアジャスター付き。

▼サイズをご指定ください。[単位:cm] ※黒字が標準サイズとなります。

幅	60	65	70		
長さ	180	190			
高さ	50	55	60	65	70

オリジナルレザー(18色対応)

◀シートと棚の2色をご指定ください。[P4参照]

●クッション厚:3cm ●重量:約41kg 

※収納庫位置A・Bをご指定ください。ご指定のない場合はAが標準位置になります。



パークベッド

TB-516 ¥85,000(税別)

有孔パークベッド

TB-516U ¥92,500(税別)

- 院内の雰囲気明るくする動物柄をプリントしたパークレザーを採用。
- シート(天板)の四隅コーナーをやさしく演出するかどまる加工を採用。
- 床面をキズから守る専用脚ゴム付き。床面との滑りも防止する軟質系。

▼サイズをご指定ください。[単位:cm] ※黒字が標準サイズとなります。

幅	50	55	60	65	70	75	80	85
長さ	170		180		190		200	
高さ	40	45	50	55	60	65	70	75

パークレザー(3色対応) ◀レザー色をご指定ください。[左記参照]

●クッション厚:3cm ●重量:約23kg



※画像は有孔タイプです。

モクベッドS

TB-743 ¥65,000(税別)

有孔モクベッドS

TB-743U ¥72,500(税別)

- 上質なメルクシパイン材に食品衛生法に適應の低臭透明ニスを採用。
- 院内の雰囲気に溶け込む木の質感がカントリー家具風な高級感を演出。
- 床面をキズから守る専用の滑り止めゴムシートを脚部裏面に接着加工。

▼サイズをご指定ください。[単位:cm] ※黒字が標準サイズとなります。

幅	50	55	60	65	70		
長さ	170		180		190		
高さ	40	45	50	55	60	65	70

オリジナルレザー(18色対応) ◀レザー色をご指定ください。[P4参照]

●クッション厚:3cm ●重量:約24kg



※画像は有孔タイプです。

モクベッドSL

TB-745 ¥75,000(税別)

有孔モクベッドSL

TB-745U ¥82,500(税別)

- 体圧分散性と衝撃吸収性に優れている低反発ウレタンフォームを採用。
- 院内の雰囲気に溶け込む木の質感がカントリー家具風な高級感を演出。
- 床面をキズから守る専用の滑り止めゴムシートを脚部裏面に接着加工。

▼サイズをご指定ください。[単位:cm] ※黒字が標準サイズとなります。

幅	50	55	60	65	70		
長さ	170		180		190		
高さ	40	45	50	55	60	65	70

オリジナルレザー(18色対応) ◀レザー色をご指定ください。[P4参照]

●クッション厚:3cm ●重量:約24kg

※低反発ウレタンは低温環境では硬くなる素材です。ご注意ください。



モクベッドST

TB-757 ¥80,000(税別)

有孔モクベッドST

TB-757U ¥87,500(税別)

- 収納棚を標準装備する強化型木製マッサージベッド。棚ハリ3本仕様。
- 上質なメルクシパイン材に食品衛生法に適應の低臭透明ニスを採用。
- 床面をキズから守る専用の滑り止めゴムシートを脚部裏面に接着加工。

▼サイズをご指定ください。[単位:cm] ※黒字が標準サイズとなります。

幅	50	55	60	65	70		
長さ	170		180		190		
高さ	40	45	50	55	60	65	70

オリジナルレザー(18色対応) ◀レザー色をご指定ください。[P4参照]

●クッション厚:3cm ●重量:約31kg



※画像は有孔タイプです。

FG型モクベッド

TB-1087

¥90,000(税別)

有孔FG型モクベッド

TB-1087U

¥97,500(税別)

- ベッドからの転落を防止するレザーカバー付きF型ベッドガード。
- 上質なメルクシパイン材に食品衛生法に適合の低臭透明ニスを採用。
- 床面をキズから守る専用の滑り止めゴムシートを脚部裏面に接着加工。

▼サイズをご指定ください。[単位:cm] ※黒字が標準サイズとなります。

幅	50	55	60	65	70		
長さ	170		180		190		
高さ	40	45	50	55	60	65	70

オリジナルレザー(18色対応)

◀レザー色をご指定ください。[P4参照]

●クッション厚:3cm ●重量:約27kg



モクベッドC

TB-744

¥70,000(税別)

有孔モクベッドC

TB-744U

¥77,500(税別)

- 上質なメルクシパイン材に食品衛生法に適合の低臭透明ニスを採用。
- レトロでクラシックなイメージを再現する豪華な金色の紙を装飾加工。
- 床面をキズから守る専用の滑り止めゴムシートを脚部裏面に接着加工。

▼サイズをご指定ください。[単位:cm] ※黒字が標準サイズとなります。

幅	50	55	60	65	70		
長さ	170		180		190		
高さ	40	45	50	55	60	65	70

オリジナルレザー(18色対応)

◀レザー色をご指定ください。[P4参照]

●クッション厚:3cm ●重量:約24kg



モクベッドSF

TB-748

¥85,000(税別)

- 上質なメルクシパイン材に食品衛生法に適合の低臭透明ニスを採用。
- うつ伏せ時に快適な埋込式ケアフェイスマット(TB-77C-2B)付き。
- フラットな無孔ベッドとしても利用可能な埋込式無孔マット付き。

▼サイズをご指定ください。[単位:cm] ※黒字が標準サイズとなります。

幅	50	55	60	65	70		
長さ	170		180		190		
高さ	40	45	50	55	60	65	70

オリジナルレザー(18色対応)

◀レザー色をご指定ください。[P4参照]

●クッション厚:5cm ●重量:約27kg

※オメガ方式DXベッド用綿製カバー(P331参照)

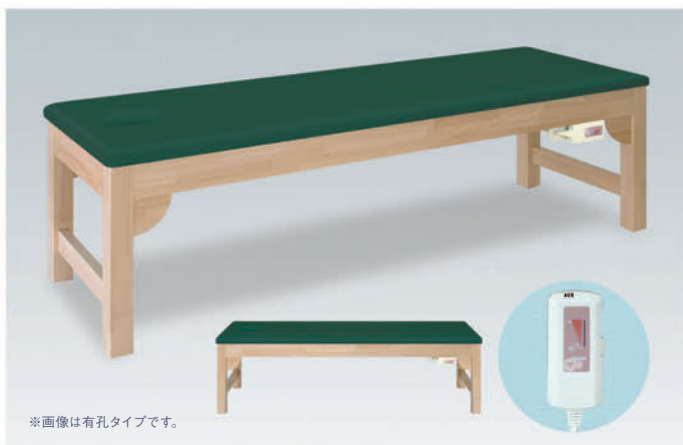

※画像は有孔タイプです。

モクベッドSH

TB-895

¥80,000(税別)

有孔モクベッドSH

TB-895U

¥87,500(税別)

- ほんのりとした暖かさを実現する温熱シート内蔵。温度調節機能付き。
- 上質なメルクシパイン材に食品衛生法に適合の低臭透明ニスを採用。
- 院内の雰囲気や溶け込む木の質感がカントリー家具風な高級感を演出。

▼サイズをご指定ください。[単位:cm] ※黒字が標準サイズとなります。

幅	60		65		70		
長さ	180		190				
高さ	40	45	50	55	60	65	70

オリジナルレザー(18色対応)

◀レザー色をご指定ください。[P4参照]

●クッション厚:3cm ●重量:約25kg

※季節や環境により、ベッドが最適温度になるまで30~60分必要です。



木製ベッド

TB-905

¥65,000(税別)

有孔木製ベッド

TB-905U

¥72,500(税別)

- 一般的なマッサージベッドとして実績のある昔ながらの木製施術台。
- ベッド脚部を外側に取り付けることで外観上の安心感と安定性を実現。
- 院内の雰囲気になじむ木の質感がカントリー家具風な高級感を演出。

▼サイズをご指定ください。[単位: cm] ※黒字が標準サイズとなります。

幅	50	55	60	65	70	75	80	85
長さ	170	180	190	200				
高さ	40	45	50	55	60	65	70	

カラー/木製ベッド(黒レザー)限定

●クッション厚: 3cm ●重量: 約26kg   返品不可



木製カラーベッド

TB-907

¥70,000(税別)

有孔木製カラーベッド

TB-907U

¥77,500(税別)

- 一般的なマッサージベッドとして実績のある昔ながらの木製施術台。
- ベッド脚部を外側に取り付けることで外観上の安心感と安定性を実現。
- 院内の雰囲気に馴染む木の質感がカントリー家具風な高級感を演出。

▼サイズをご指定ください。[単位: cm] ※黒字が標準サイズとなります。

幅	50	55	60	65	70	75	80	85
長さ	170	180	190	200				
高さ	40	45	50	55	60	65	70	

オリジナルレザー(18色対応)

◀レザー色をご指定ください。[P4参照]

●クッション厚: 3cm ●重量: 約26kg   返品不可



ペルビックベッド

TB-1091

¥140,000(税別)

- 光沢のある高級モケット生地を採用したカイロアジャスターベンチ。
- 骨盤や腰部等の安定したアプローチを実現する特殊ペルビックシート。
- うつ伏せ時の呼吸を楽にする穴あき有孔。サイズ: 幅9cm×長さ30cm。

▼サイズをご指定ください。[単位: cm] ※黒字が標準サイズとなります。

幅	40	45	50	55	60	65	70
長さ	170	180	190				
高さ	50	55	60				

カラー/専用モケット生地限定

●クッション厚: 5cm ●重量: 約25kg  



マックス

TB-602

¥100,000(税別)

有孔マックス

TB-602U

¥107,500(税別)



- 両側への装着が可能な専用肢台1個付き。便利な引っかけ収納タイプ。
- シート(天板)の四隅コーナーをやさしく演出するかどまる加工を採用。
- 床面との隙間を微調整できる直径6cmのオリジナルアジャスター付き。

▼サイズをご指定ください。[単位: cm] ※黒字が標準サイズとなります。

幅	60	65	70	75
長さ	170	180	190	200
高さ	50	55	60	65

オリジナルレザー(18色対応)

◀レザー色をご指定ください。[P4参照]

●クッション厚: 4cm(本体) ●重量: 約30kg    かどまる

※肢台サイズ: 幅31cm×奥行31cm

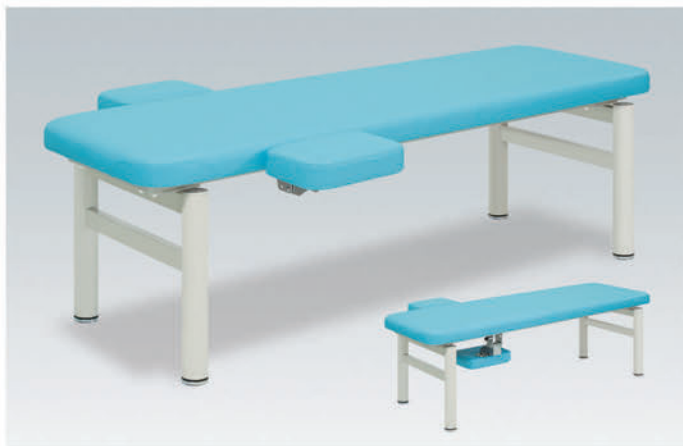

ウイングベッド

TB-606

¥125,000(税別)

有孔ウイングベッド

TB-606U

¥132,500(税別)



- 取り外しすることなくワンタッチで利用できる回転式上肢台機能付き。
- ベッド裏側に簡単収納できる上肢台2個付き。サイズ：幅30×奥行22cm。
- シート(天板)の四隅コーナーをやさしく演出するかどまる加工を採用。

▼サイズをご指定ください。[単位:cm] ※黒字が標準サイズとなります。

幅	60	65	70	75
長さ	170	180	190	200
高さ	50	55	60	65

オリジナルレザー(18色対応)

◀レザー色をご指定ください。[P4参照]

●クッション厚:6cm(本体) ●重量:約35kg  

※上肢台を収納する時は、本体シートの内側まで収納してください。



回転ガード付マール

TB-151

¥160,000(税別)

有孔回転ガード付マール

TB-151U

¥167,500(税別)

- 転落防止として活躍するワンタッチの回転式レザーガード2個付き。
- シート(天板)の四隅コーナーをやさしく演出するかどまる加工を採用。
- 床面との隙間を微調整できる直径6cmのオリジナルアジャスター付き。

▼サイズをご指定ください。[単位:cm] ※黒字が標準サイズとなります。

幅	60	65	70	75				
長さ	170	180	190	200				
高さ	45	50	55	60	65	70	75	80

オリジナルレザー(18色対応)

◀レザー色をご指定ください。[P4参照]

●クッション厚:6cm(本体) ●重量:約43kg  



ブリッジベッド

TB-180

¥85,000(税別)

有孔ブリッジベッド

TB-180U

¥92,500(税別)

- 頑丈な固定式マッサージベッドとして人気のブリッジ式脚部デザイン。
- 外観上の安心感も高く安定した施術をサポートできる設計開発を実現。
- 床面との隙間を微調整できる直径6cmのオリジナルアジャスター付き。

▼サイズをご指定ください。[単位:cm] ※黒字が標準サイズとなります。

幅	50	55	60	65	70	75	80	85
長さ	170	180	190	200				
高さ	40	45	50	55	60	65	70	75

オリジナルレザー(18色対応)

◀レザー色をご指定ください。[P4参照]

●クッション厚:3cm ●重量:約30kg 



オメガ式ブリッジベッド

TB-184

¥110,000(税別)

- 頑丈な固定式マッサージベッドとして人気のブリッジ式脚部デザイン。
- うつ伏せ時に快適な埋込式ケアフェイスマット(TB-77C-28)付き。
- フラットな無孔ベッドとしても利用が可能な埋込式無孔マット付き。

▼サイズをご指定ください。[単位:cm] ※黒字が標準サイズとなります。

幅	50	55	60	65	70	75	80	85
長さ	170	180	190	200				
高さ	40	45	50	55	60	65	70	75

オリジナルレザー(18色対応)

◀レザー色をご指定ください。[P4参照]

●クッション厚:5cm(本体) ●重量:約29kg 

※オメガ式DXベッド用綿製カバー(P331参照)



※画像は有孔タイプです。

マルチ型ブリッジベッド

TB-586

¥100,000(税別)

有孔マルチ型ブリッジベッド

TB-586U

¥107,500(税別)

- 患者様の身長に応じて30cmの伸縮が可能なフットレスト機能付き。
- 頑丈な固定式マッサージベッドとして人気のブリッジ式脚部デザイン。
- 床面との隙間を微調整できる直径6cmのオリジナルアジャスター付き。

▼サイズをご指定ください。[単位:cm] ※黒字が標準サイズとなります。

幅	50	55	60	65	70	75	80	85
長さ	160~190	170~200	180~210	190~220				
高さ	40	45	50	55	60	65	70	75

オリジナルレザー(18色対応)

◀レザー色をご指定ください。[P4参照]

●クッション厚:3cm(本体) ●重量:約25kg

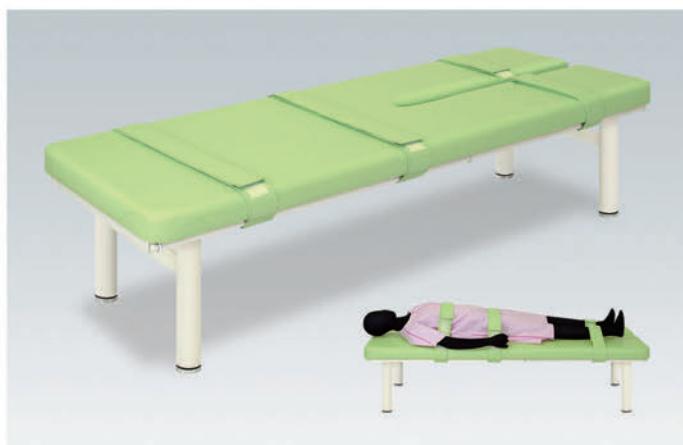

モーションテーブル

TB-986

¥90,000(税別)

- 胸部・腹部・両足をレザー製ベルトで簡単に固定できる運動用ベッド。
- 安全で正しい矯正運動が実践できる運動療法に最適な設計デザイン。
- 床面との隙間を微調整できる直径6cmのオリジナルアジャスター付き。

▼サイズをご指定ください。[単位:cm] ※黒字が標準サイズとなります。

幅	60	65	70				
長さ	180	190					
高さ	40	45	50	55	60	65	70

オリジナルレザー(18色対応)

◀レザー色をご指定ください。[P4参照]

●クッション厚:6cm ●重量:約32kg



ユーズベンチ

TB-1280

¥100,000(税別)

- うつ伏せ時に顔の圧迫感を軽減する採用実績の高い縦型ヘッド付き。
- フラットな無孔ベッドとしても利用が可能な埋込式無孔マット付き。
- 床面との隙間を微調整できる直径6cmのオリジナルアジャスター付き。

▼サイズをご指定ください。[単位:cm] ※黒字が標準サイズとなります。

幅	60	65	70	75	80	85	90	95
長さ	170	180	190	200				
高さ	40	45	50	55	60	65	70	75

オリジナルレザー(18色対応)

◀レザー色をご指定ください。[P4参照]

●クッション厚:3cm(本体) ●重量:約30kg



カイザー

TB-401

¥210,000(税別)

有孔カイザー

TB-401U

¥217,500(税別)

- 簡単なステップ操作で4輪を同時にロックするトータルロック式。
- 医療機関に必要とされる高い静粛性を実現する直径12.5cmキャスト。
- 車輪停止と旋回停止を行える安全性の高いダブルロック機能付き。

▼サイズをご指定ください。[単位:cm] ※黒字が標準サイズとなります。

幅	50	55	60	65	70	75	80	85
長さ	170	180	190	200				
高さ	50	55	60	65				

オリジナルレザー(18色対応)

◀レザー色をご指定ください。[P4参照]

●クッション厚:3cm ●重量:約32kg





F型カイザー

TB-426

¥230,000(税別)

有孔F型カイザー

TB-426U

¥237,500(税別)

- 簡単なステップ操作で4輪を同時にロックするトータルロック式。
- 医療機関に必要とされる高い静粛性を実現する直径12.5cmキャスター。
- ベッドからの転落を防止するF型ベッドガード(TB-27-01)1本付き。

▼サイズをご指定ください。[単位: cm] ※黒字が標準サイズとなります。

幅	50	55	60	65	70	75	80	85
長さ	170	180	180	180	190	190	200	200
高さ	50	55	55	55	60	60	65	65

オリジナルレザー(18色対応)

◀レザー色をご指定ください。[P4参照]

●クッション厚: 3cm ●重量: 約37kg



S型カイザー

TB-427

¥245,000(税別)

有孔S型カイザー

TB-427U

¥252,500(税別)

- 簡単なステップ操作で4輪を同時にロックするトータルロック式。
- 医療機関に必要とされる高い静粛性を実現する直径12.5cmキャスター。
- ストッパー式で上下に移動するS型ベッドガード(TB-30)1本付き。

▼サイズをご指定ください。[単位: cm] ※黒字が標準サイズとなります。

幅	50	55	60	65	70	75	80	85
長さ	170	180	180	180	190	190	200	200
高さ	50	55	55	55	60	60	65	65

オリジナルレザー(18色対応)

◀レザー色をご指定ください。[P4参照]

●クッション厚: 3cm ●重量: 約38kg



ランカイザー

TB-429

¥245,000(税別)

有孔ランカイザー

TB-429U

¥252,500(税別)

- 簡単なステップ操作で4輪を同時にロックするトータルロック式。
- ベッドガードを四方から装着できる多目的に安全性を考慮した施術台。
- ベッドからの転落を防止するF型ベッドガード(TB-27-01)2本付き。

▼サイズをご指定ください。[単位: cm] ※黒字が標準サイズとなります。

幅	60	65	70	75	
長さ	170	180	180	190	200
高さ	50	55	55	60	65

オリジナルレザー(18色対応)

◀レザー色をご指定ください。[P4参照]

●クッション厚: 3cm ●重量: 約42kg



※キャスターの直径は12.5cmです。



ダイナDX

TB-664

¥112,000(税別)

有孔ダイナDX

TB-664U

¥119,500(税別)

- ベッド脚部に温かみのある木目調の不燃認定化粧フィルムを貼付加工。
- シート(天板)の四隅コーナーをやさしく演出するかどまる加工を採用。
- 床面との隙間を微調整できる直径6cmのオリジナルアジャスター付き。

▼サイズをご指定ください。[単位: cm] ※黒字が標準サイズとなります。

幅	50	55	60	65	70			
長さ	170	180	180	190	200			
高さ	40	45	50	55	60	65	70	75

オリジナルレザー(18色対応)

◀レザー色をご指定ください。[P4参照]

●クッション厚: 3cm ●重量: 約41kg



かどまる

※画像は有孔タイプです。



※画像は有孔タイプです。

ダイナFX

TB-665

¥95,000(税別)

有孔ダイナFX

TB-665U

¥102,500(税別)

- 緩やかな丸みを設けた専用脚部が外観上の一体感を演出するデザイン。
- シート(天板)の四隅コーナーをやさしく演出するかどまる加工を採用。
- 床面との隙間を微調整できる直径6cmのオリジナルアジャスター付き。

▼サイズをご指定ください。[単位:cm] ※黒字が標準サイズとなります。

幅	50	55	60	65	70			
長さ	170	180	190	200	210			
高さ	40	45	50	55	60	65	70	75

オリジナルレザー(18色対応) ◀レザー色をご指定ください。[P4参照]

●クッション厚:3cm ●重量:約41kg  



アカスリDX

TB-713

¥170,000(税別)

- 本格的なアカスリマッサージや温浴施設に対応したステンレス構造。
- 水分の侵入を防ぐ無縫製のシームレスレザーを採用。防水機能付き。
- シート(天板)の四隅コーナーをやさしく演出するかどまる加工を採用。

▼サイズをご指定ください。[単位:cm] ※黒字が標準サイズとなります。

幅	60	65	70	75	80		
長さ	180	190	200	210	220		
高さ	50	55	60	65	70	75	80

オリジナルレザー(18色対応) ◀レザー色をご指定ください。[P4参照]

●クッション厚:4cm ●重量:約37kg  

※アカスリマクラ(P318)・アカスリカバー(P329)は別売です。



※画像は有孔タイプです。

125型ベッド

TB-125

¥120,000(税別)

有孔125型ベッド

TB-125U

¥127,500(税別)

- 衛生的な清潔感を演出するオールクロムメッキ加工で高級感を実現。
- シート(天板)の四隅コーナーをやさしく演出するかどまる加工を採用。
- 床面との隙間を微調整できる直径6cmのオリジナルアジャスター付き。

▼サイズをご指定ください。[単位:cm] ※黒字が標準サイズとなります。

幅	50	55	60	65	70	75	80	85
長さ	170	180	190	200	210	220	230	240
高さ	40	45	50	55	60	65	70	75

オリジナルレザー(18色対応) ◀レザー色をご指定ください。[P4参照]

●クッション厚:5cm ●重量:約28kg  



処理台

TB-367

¥100,000(税別)

- 病院での多目的な処置に活躍する強度レベルの高い完全固定式フレーム。
- 脱着できる厚み4cmのレザーマット付き。マジックベルト2カ所付き。
- 床面をキズから守る専用脚ゴム付き。床面との滑りも防止する軟質系。

▼サイズをご指定ください。[単位:cm] ※黒字が標準サイズとなります。

幅	50	55	60	65	70	75	80	85
長さ	170	180	190	200	210	220	230	240
高さ	50	55	60	65	70	75	80	85

オリジナルレザー(18色対応) ◀レザー色をご指定ください。[P4参照]

●クッション厚:4cm ●重量:約29kg 



※画像は有孔タイプです。

エクセレント

TB-954

¥85,000(税別)

有孔エクセレント

TB-954U

¥92,500(税別)

- シート側面に厚み3.5cmのウレタンを加工した施術者にやさしい設計。
- ベッド脚部を内側に取り付けることで頭足側のスムーズな施術を実現。
- 床面との隙間を微調整できる直径6cmのオリジナルアジャスター付き。

▼サイズをご指定ください。[単位:cm] ※黒字が標準サイズとなります。

幅	60	65	70	75	80	85	90	95	
長さ	170			180			190		
高さ	40	45	50	55	60	65	70	75	

オリジナルレザー(18色対応)

◀レザー色をご指定ください。[P4参照]

●クッション厚:5cm(表面)・3.5cm(側面) ●重量:約30kg 



※コットンタオルシートは付属していません。

スマーティ&DXベッド

TB-1122

¥563,500(税別)

- 炭素ドームの遠赤外線エネルギーが体温・代謝・排泄を強力に促進。
- 使用される方の身長(120~195cm)に応じて伸縮するドーム型サウナ。

▼サイズをご指定ください。[単位:cm] ※黒字が標準サイズとなります。

DXベッド	幅	80	長さ	190	高さ	40
スマーティ本体上部	幅	72	長さ	90	高さ	46
スマーティ本体下部	幅	61	長さ	90	高さ	40

▼レザー色をご指定ください。[P4参照]

DXベッド/オリジナルレザー(18色対応) スマーティ/専用ホワイト色

●クッション厚:3cm(ベッド) ●重量:約30kg(DXベッド)・約20kg(スマーティ)

  返品不可

※スマーティのみのご購入も可能です。(DXベッド・コットンタオルシート以外)
スマーティ(F4-A5型) TB-1205 ¥330,000(税別)



ラックベッド

TB-1341

¥32,000(税別)

- 現在お使いのベッドに補助的な上肢台・下肢台として活躍する施術台。
- シンプルな4cmの角パイプを脚部に採用した安定感の高いスチール構造。
- 床面との隙間を微調整できる直径3.8cmの便利なアジャスター付き。

▼サイズをご指定ください。[単位:cm] ※黒字が標準サイズとなります。

幅	50	55	60	65	70	75	80	85	
長さ	30			35			45		
高さ	40	45	50	55	60	65	70	75	

オリジナルレザー(18色対応)

◀レザー色をご指定ください。[P4参照]

●クッション厚:3cm ●重量:約7kg 



はねあげベッド

TB-1039

¥100,000(税別)

有孔はねあげベッド

TB-1039U

¥107,500(税別)



- スペースを効率的に活用できて車イスの患者様にも有効な跳ね上げ式。
- 女性でも簡単に跳ね上げることが可能な安全ストッパー機能付き構造。
- 床面との隙間を微調整できる直径3.8cmの便利なアジャスター付き。

▼サイズをご指定ください。[単位:cm] ※黒字が標準サイズとなります。

幅	60	65	70
長さ	180		190
高さ	50	55	60

オリジナルレザー(18色対応)

◀レザー色をご指定ください。[P4参照]

●クッション厚:5cm ●重量:約31kg   かどまる

※壁面への取り付け施工は専門の施工業者様へご依頼ください。



TRAINING SERIES

訓練台シリーズ

photo/ベンダーホーム TB-1181 [P75]



プラットホーム

TB-944

¥180,000(税別)

- リハビリ室での運動療法や物理療法に活躍するトレーニングベッド。
- 長時間の訓練等でも安定性を実現する硬質ウレタンフォームを採用。
- 車イス等からの移動も安心して安全に行える低床サイズを標準設定。

▼サイズをご指定ください。[単位:cm] ※黒字が標準サイズとなります。

幅	100	110	120	130	140	150	160	170
長さ	180	190	200	210				
高さ	35	40	45	50				

オリジナルレザー(18色対応)

◀レザー色をご指定ください。[P4参照]

●クッション厚:4cm ●重量:約60kg



※幅110cm以上の製品はシート表面の中央に縫製ラインが入ります。



かどまるホーム

TB-1073

¥180,000(税別)

- シート(天板)の四隅コーナーをやさしく演出するかどまる加工を採用。
- リハビリ室での運動療法や物理療法に活躍するトレーニングベッド。
- 長時間の訓練等でも安定性を実現する硬質ウレタンフォームを採用。

▼サイズをご指定ください。[単位:cm] ※黒字が標準サイズとなります。

幅	100	110	120	130	140	150	160	170
長さ	180	190	200	210				
高さ	35	40	45	50				

オリジナルレザー(18色対応)

◀レザー色をご指定ください。[P4参照]

●クッション厚:4cm ●重量:約55kg



※幅140cm以上の製品はシート表面の中央に縫製ラインが入ります。



メモリーホーム

TB-1074

¥200,000(税別)

- 訓練等に最適な硬質ウレタンの表面に2cmの低反発ウレタンを採用。
- リハビリ室での運動療法や物理療法に活躍するトレーニングベッド。
- 車イス等からの移動も安心して安全に行える低床サイズを標準設定。

▼サイズをご指定ください。[単位:cm] ※黒字が標準サイズとなります。

幅	100	110	120	130	140	150	160	170
長さ	180	190	200	210				
高さ	35	40	45	50				

オリジナルレザー(18色対応)

◀レザー色をご指定ください。[P4参照]

●クッション厚:5cm ●重量:約56kg



※幅140cm以上の製品はシート表面の中央に縫製ラインが入ります。

※低反発ウレタンは低温環境では硬くなる素材です。ご注意ください。



三角縫製プラットホーム

(01)TB-772-01

¥115,000(税別)

幅	60	65	70	75	長さ	180	190	200	高さ	40	45	50
---	----	----	----	----	----	-----	-----	-----	----	----	----	----

(02)TB-772-02

¥140,000(税別)

幅	80	85	90	95	長さ	180	190	200	高さ	40	45	50
---	----	----	----	----	----	-----	-----	-----	----	----	----	----

(03)TB-772-03

¥190,000(税別)

幅	100	110	120	130	長さ	180	190	200	高さ	40	45	50
---	-----	-----	-----	-----	----	-----	-----	-----	----	----	----	----

- リハビリ室での運動療法や物理療法に活躍するトレーニングベッド。

オリジナルレザー(18色対応)

◀レザー2色をご指定ください。[P4参照]

●クッション厚:4cm ●重量:(01)約35kg・(02)約50kg・(03)約60kg



※シートは本体カラーと三角縫製カラーをご指定ください。

※幅110cm以上の製品はシート表面の中央に縫製ラインが入ります。



移動用キャスター付プラットホーム

TB-945

¥195,000(税別)

- 女性でも簡単に調節できる移動に便利な直径6cmレベルキャスター。
- リハビリ室での運動療法や物理療法に活躍するトレーニングベッド。
- 車イス等からの移動も安心して安全に行える低床サイズを標準設定。

▼サイズをご指定ください。[単位: cm] ※黒字が標準サイズとなります。

幅	100	110	120	130	140	150	160	170
長さ	180		190		200		210	
高さ	35		40		45		50	

オリジナルレザー(18色対応)

◀レザー色をご指定ください。[P4参照]

●クッション厚: 4cm ●重量: 約64kg

※幅110cm以上の製品はシート表面の中央に縫製ラインが入ります。

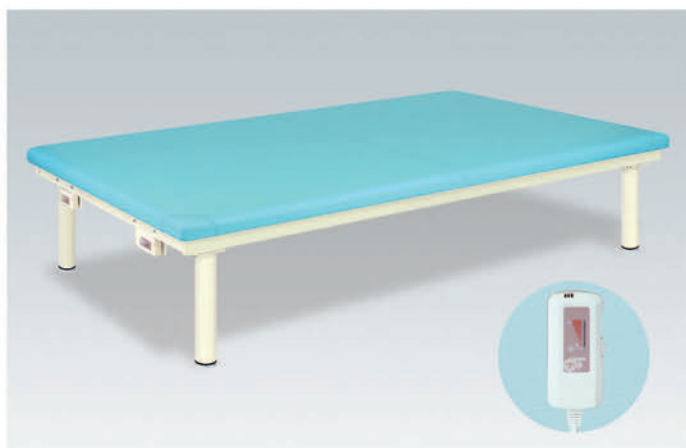

アイホットホーム

TB-692

¥210,000(税別)

- ほんのりとした暖かさを実現する温熱シート2枚を並列内蔵の訓練台。
- 温度の強弱を設定できるスライドボリューム式コントローラー付き。
- リハビリ室での運動療法や物理療法に活躍するトレーニングベッド。

▼サイズをご指定ください。[単位: cm] ※黒字が標準サイズとなります。

幅	120	130	140	150	160	170
長さ	180		190		200	210
高さ	35		40		45	50

オリジナルレザー(18色対応)

◀レザー色をご指定ください。[P4参照]

●クッション厚: 4cm ●重量: 約61kg

※シート表面の中央に縫製ラインが入ります。

※温熱シートが内蔵されている部分は中央部の約110cm×長さ150cmの範囲です。

その他の部分は温かくなりません。ご注意ください。

※季節や環境により、ベッドが最適温度になるまで30~60分が必要です。

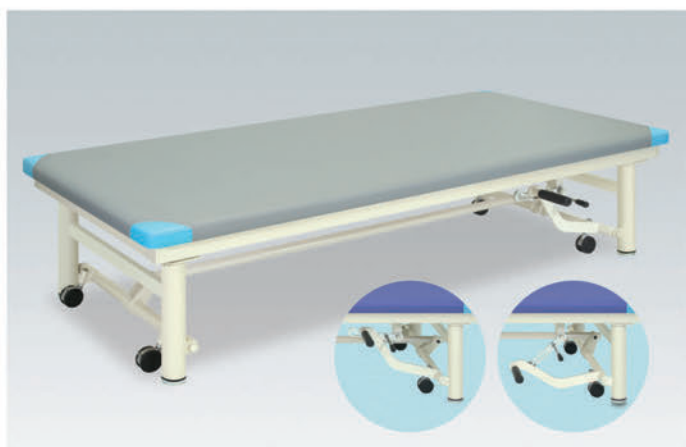

キャリーホーム

(01)TB-650-01

¥220,000(税別)

幅 80 85 90 長さ 180 190 200 高さ 45 50 55

(02)TB-650-02

¥250,000(税別)

幅 100 110 120 長さ 180 190 200 高さ 45 50 55

- 頻繁な移動を行う場合に便利なステップレバー式操作のキャスター。
- リハビリ室での運動療法や物理療法に活躍するトレーニングベッド。
- 長時間の訓練等でも安定性を実現する硬質ウレタンフォームを採用。

オリジナルレザー(18色対応)

◀レザー2色をご指定ください。[P4参照]

●クッション厚: 4cm ●重量: (01)約58kg・(02)約75kg



※シートは本体カラーと三角縫製カラーをご指定ください。

※幅110cm以上の製品はシート表面の中央に縫製ラインが入ります。

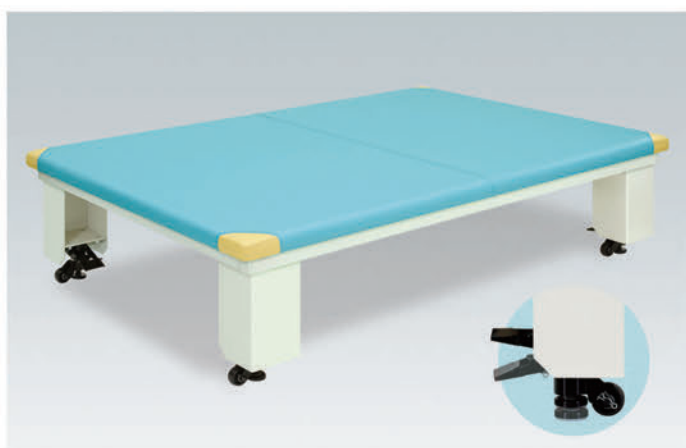

プラットキャリー

TB-773

¥250,000(税別)

- 4脚のペダルの足踏み操作でキャスターを自由に活用できる訓練台。
- リハビリ室での運動療法や物理療法に活躍するトレーニングベッド。
- 長時間の訓練等でも安定性を実現する硬質ウレタンフォームを採用。

▼サイズをご指定ください。[単位: cm] ※黒字が標準サイズとなります。

幅	100	110	120	130	
長さ	180		190	200	210
高さ	35		40	45	50

オリジナルレザー(18色対応)

◀レザー2色をご指定ください。[P4参照]

●クッション厚: 4cm ●重量: 約75kg

※シートは本体カラーと三角縫製カラーをご指定ください。

※幅110cm以上の製品はシート表面の中央に縫製ラインが入ります。



MP訓練台

TB-1493

¥250,000(税別)

- 訓練台としての最大サイズを実現する9本脚構造のワイド型訓練台。
- リハビリ室での運動療法や物理療法に活躍するトレーニングベッド。
- 長時間の訓練等でも安定性を実現する硬質ウレタンフォームを採用。

▼サイズをご指定ください。[単位:cm] ※黒字が標準サイズとなります。

幅	130	140	150	160	170	180	190	200
長さ	170	180	190	200				
高さ	35	40	45	50				

オリジナルレザー(18色対応)

◀レザー色をご指定ください。[P4参照]

●クッション厚:4cm ●重量:約70kg

※シート表面の中央に縫製ラインが入ります。



キングホーム

TB-712

¥250,000(税別)

- 訓練台としての最大サイズを実現する6本脚構造のワイド型訓練台。
- リハビリ室での運動療法や物理療法に活躍するトレーニングベッド。
- 長時間の訓練等でも安定性を実現する硬質ウレタンフォームを採用。

▼サイズをご指定ください。[単位:cm] ※黒字が標準サイズとなります。

幅	150	160	170	180	190	200
長さ	170	180	190	200		
高さ	35	40	45	50		

オリジナルレザー(18色対応)

◀レザー2色をご指定ください。[P4参照]

●クッション厚:4cm ●重量:約90kg(幅180×長さ180cm製作時)



※シートは本体カラーと三角縫製カラーをご指定ください。

※シート表面の中央に縫製ラインが入ります。



キングキャリアホーム

TB-714

¥400,000(税別)

- 訓練台としての最大サイズを実現する8本脚構造のワイド型訓練台。
- 頻繁な移動を行う場合に便利なステップレバー式操作のキャスター。
- 長時間の訓練等でも安定性を実現する硬質ウレタンフォームを採用。

▼サイズをご指定ください。[単位:cm] ※黒字が標準サイズとなります。

幅	150	160	170	180	190	200	210	220
長さ	170	180	190	200	210	220		
高さ	40	45	50	55				

オリジナルレザー(18色対応)

◀レザー2色をご指定ください。[P4参照]

●クッション厚:4cm ●重量:約133kg(幅180×長さ180cm製作時)



※シートは本体カラーと三角縫製カラーをご指定ください。

※シート表面の中央に縫製ラインが入ります。



ハイローホーム

TB-776

¥225,000(税別)

- リハビリ室での運動療法や物理療法に活躍するトレーニングベッド。
- 高さを2cm間隔の5段階調節(工具不要)できる手動昇降式脚部を採用。
- 車イス等からの移動も安心して安全に行える低床サイズを標準設定。

▼サイズをご指定ください。[単位:cm] ※黒字が標準サイズとなります。

幅	100	110	120	130
長さ	170	180	190	200
高さ	40/50	45/55	50/60	55/65

オリジナルレザー(18色対応)

◀レザー色をご指定ください。[P4参照]

●クッション厚:4cm ●重量:約65kg

※調節方法/アジャスターを足で踏みながらベッドを持ち上げてください。

※幅110cm以上の製品はシート表面の中央に縫製ラインが入ります。



背あげプラットホーム

TB-775

¥220,000(税別)

- 座位での運動療法や物理療法が容易な4段階式背あげ調節機能付き。
- 長時間の訓練等でも安定性を表現する硬質ウレタンフォームを採用。
- 車イス等からの移動も安心して安全に行える低床サイズを標準設定。

▼サイズをご指定ください。[単位: cm] ※黒字が標準サイズとなります。

幅	90	100	110	120
長さ	180	190	200	210
高さ	40	45	50	55

オリジナルレザー(18色対応)

◀レザー色をご指定ください。[P4参照]

●クッション厚: 4cm ●重量: 約60kg

※背上げの角度は(0°・15°・30°・45°)の調節がおこなえます。

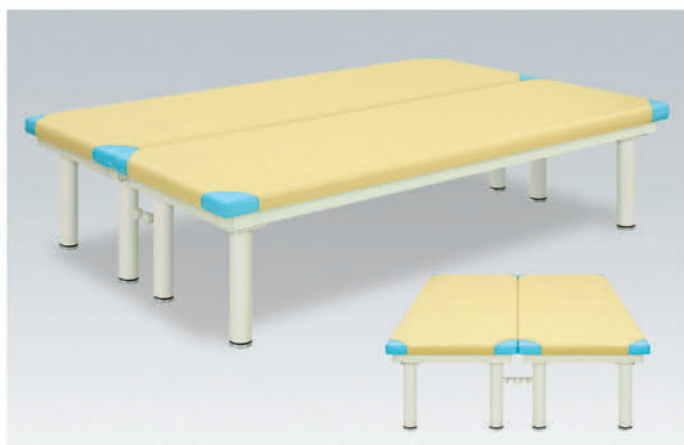

連結プラットホーム

TB-774

¥220,000(税別)

- スペースに応じて簡単に連結が可能なりハビリ室で活躍する訓練台。
- 長時間の訓練等でも安定性を表現する硬質ウレタンフォームを採用。
- 車イス等からの移動も安心して安全に行える低床サイズを標準設定。

▼サイズをご指定ください。[単位: cm] ※黒字が標準サイズとなります。

幅	120	130	140	150
長さ	180	190	200	210
高さ	35	40	45	50

オリジナルレザー(18色対応)

◀レザー2色をご指定ください。[P4参照]

●クッション厚: 4cm ●重量: 約75kg(連結時)

※シートは本体カラーと三角縫製カラーをご指定ください。

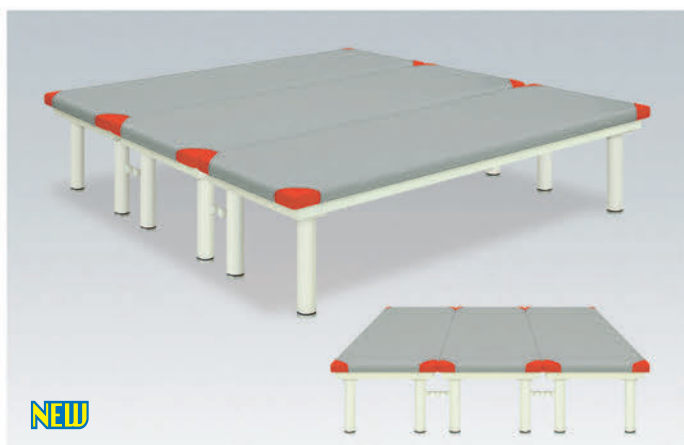

NEW

連結キングホーム

TB-1149

¥300,000(税別)

- スペースに応じて簡単に連結が可能なりハビリ室で活躍する訓練台。
- 長時間の訓練等でも安定性を表現する硬質ウレタンフォームを採用。
- 車イス等からの移動も安心して安全に行える低床サイズを標準設定。

▼サイズをご指定ください。[単位: cm] ※黒字が標準サイズとなります。

幅	180	195	210	
長さ	180	190	200	210
高さ	35	40	45	50

オリジナルレザー(18色対応)

◀レザー2色をご指定ください。[P4参照]

●クッション厚: 4cm ●重量: 約105kg(連結時)

※シートは本体カラーと三角縫製カラーをご指定ください。

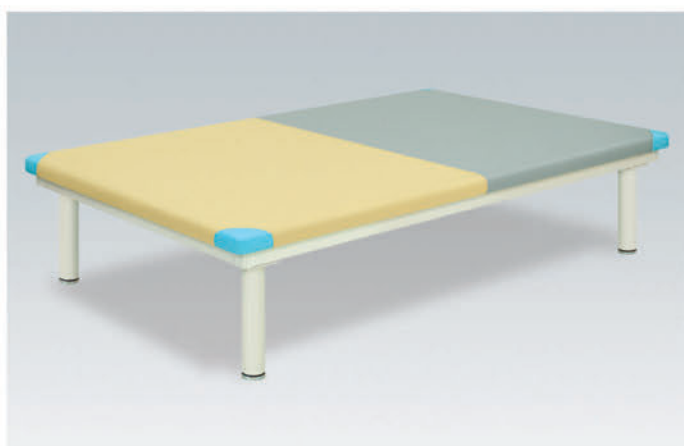

かたらいホーム

(01)TB-1444-01

¥115,000(税別)

幅	60	65	70	75	長さ	180	190	200	高さ	40	45	50
---	----	----	----	----	----	-----	-----	-----	----	----	----	----

(02)TB-1444-02

¥140,000(税別)

幅	80	85	90	95	長さ	180	190	200	高さ	40	45	50
---	----	----	----	----	----	-----	-----	-----	----	----	----	----

(03)TB-1444-03

¥190,000(税別)

幅	100	110	120	130	長さ	180	190	200	高さ	40	45	50
---	-----	-----	-----	-----	----	-----	-----	-----	----	----	----	----

- リハビリ室での運動療法や物理療法に活躍するトレーニングベッド。
- シートを2色カラーで分割することで頭足側の位置決め等に便利です。

オリジナルレザー(18色対応)

◀レザー3色をご指定ください。[P4参照]

●クッション厚: 4cm ●重量: (01)約35kg・(02)約50kg・(03)約60kg



※シートは本体カラー2色と三角縫製カラーをご指定ください。



モクマットホーム

TB-786

¥190,000(税別)

- 環境に優しいメルクシパイン材を採用したマットプラットフォーム。
- 木製としての温もりのある風合いがリハビリ室に和の空間を演出。
- 脚部滑り止めゴム付き。独自の特殊補強による強固なフレーム構造。

▼サイズをご指定ください。[単位:cm] ※黒字が標準サイズとなります。

幅	100	110	120	130	140	150	160	170	180
長さ	170		180		190		200		
高さ	35		40		45		50		

オリジナルレザー(18色対応)

◀レザー色をご指定ください。[P4参照]

●クッション厚:4cm ●重量:約60kg(幅120cm×長さ200cm製作時)

※幅110cm以上の製品はシート表面の中央に縫製ラインが入ります。



畳プラットフォーム

TB-811

¥180,000(税別)

- 高級イ草の風合いとイ草をしのぐ機能を実現したセキスイ畳の美草。
- 維持管理が容易なので旅館やホテル・神社等でも活躍する経済的畳。
- リハビリ室での運動療法や物理療法に活躍するトレーニングベッド。

▼サイズをご指定ください。[単位:cm] ※黒字が標準サイズとなります。

幅	70	75	80	85	90	95
長さ	170		180		190	
高さ	35	40	45	50		

●重量:約51kg

※専用金具(有料)により、複数台の連結が可能です。

※本製品の畳は天然イ草ではございません。



アフタ

TB-287

¥200,000(税別)

- 瞬時に無孔へ切り替えることができる同色専用フタクッション付き。
- リハビリ室での運動療法や物理療法に活躍するトレーニングベッド。
- 車イス等からの移動も安心して安全に行える低床サイズを標準設定。

▼サイズをご指定ください。[単位:cm] ※黒字が標準サイズとなります。

幅	100	110	120	130	140	150	160	170
長さ	180	190	200	210				
高さ	35		40		45		50	

オリジナルレザー(18色対応)

◀レザー色をご指定ください。[P4参照]

●クッション厚:6cm(本体) ●重量:約55kg

※幅110cm以上の製品はシート表面の中央に縫製ラインが入ります。



サークルホーム

(01)TB-1064-01

¥200,000(税別)

直径	100	110	120	130	140	150	高さ	35	40	45
----	-----	-----	-----	-----	-----	-----	----	----	----	----

(02)TB-1064-02

¥260,000(税別)

直径	160	170	180	190	200	高さ	35	40	45
----	-----	-----	-----	-----	-----	----	----	----	----

- リハビリ室での運動療法や物理療法に活躍するトレーニングベッド。
- 長時間の訓練等でも安定性を実現する硬質ウレタンフォームを採用。
- 車イス等からの移動も安心して安全に行える低床サイズを標準設定。

オリジナルレザー(18色対応)

◀レザー色をご指定ください。[P4参照]

●クッション厚:4cm ●重量:(01)約50kg・(02)約76kg

※直径140cm以上の製品はシート表面の中央に縫製ラインが入ります。



サンヒル

TB-366

¥205,000(税別)

- リハビリ室での運動療法や物理療法に活躍するトレーニングベッド。
- ベッドの移動に便利な直径7.5cmのダブルロック式キャスター仕様。
- ワンタッチのダブル方式で車輪停止と旋回停止を行える安全機能付き。

▼サイズをご指定ください。[単位: cm] ※黒字が標準サイズとなります。

幅	100	110	120	130
長さ	180	190	200	210
高さ	35	40	45	50

オリジナルレザー(18色対応)

◀レザー色をご指定ください。[P4参照]

●クッション厚: 4cm ●重量: 約65kg

※幅110cm以上の製品はシート表面の中央に縫製ラインが入ります。



ホーム

TB-298

¥165,000(税別)

有孔ホーム

TB-298U

¥172,500(税別)

- リハビリ室での運動療法や物理療法に活躍するトレーニングベッド。
- 車イス等からの移動も安心して安全に行える低床サイズを標準設定。
- 床面との隙間を微調整できる直径6cmのオリジナルアジャスター付き。

▼サイズをご指定ください。[単位: cm] ※黒字が標準サイズとなります。

幅	100	105	110	115	120	125	130	135
長さ	170	180	190	200				
高さ	40	45	50	55	60	65	70	75

オリジナルレザー(18色対応)

◀レザー色をご指定ください。[P4参照]

●クッション厚: 3cm ●重量: 約42kg

※幅105cm以上の製品はシート表面の中央に縫製ラインが入ります。



F型ワイド

TB-268

¥160,000(税別)

有孔F型ワイド

TB-268U

¥167,500(税別)

- ベッドからの転落を防止するF型ベッドガード(TB-27-01)1本付き。
- リハビリ室での運動療法や物理療法に活躍するトレーニングベッド。
- 車イス等からの移動も安心して安全に行える低床サイズを標準設定。

▼サイズをご指定ください。[単位: cm] ※黒字が標準サイズとなります。

幅	85	90	95	100
長さ	170	180	190	200
高さ	45	50	55	60

オリジナルレザー(18色対応)

◀レザー色をご指定ください。[P4参照]

●クッション厚: 3cm ●重量: 約39kg



ハウス訓練台

TB-162

¥250,000(税別)

- ベッドガードを片側3カ所に装着できる機能を両側に備えた施術台。
- ベッドからの転落を防止するF型ベッドガード(TB-27-02)2本付き。
- 車イス等からの移動も安心して安全に行える低床サイズを標準設定。

▼サイズをご指定ください。[単位: cm] ※黒字が標準サイズとなります。

幅	100	110	120	130	140	150	160	170
長さ	180	190	200	210				
高さ	35	40	45	50				

オリジナルレザー(18色対応)

◀レザー色をご指定ください。[P4参照]

●クッション厚: 4cm ●重量: 約72kg

※幅110cm以上の製品はシート表面の中央に縫製ラインが入ります。



パラレルホーム

TB-1132

¥250,000(税別)

- リハビリ室での運動療法等に活躍する平行棒機能付き複合訓練ベッド。
- 長時間の訓練等でも安定性を表現する硬質ウレタンフォームを採用。
- 高さ3cm間隔の10段階に調節可能な歩行訓練等にも最適なパラレル機能。

▼サイズをご指定ください。[単位:cm] ※黒字が標準サイズとなります。

幅	100(全幅110)	110(全幅120)	120(全幅130)
長さ	180(全長206)	190(全長216)	200(全長226)
高さ	40(全高60/90)	45(全高60/90)	50(全高60/90)

オリジナルレザー(18色対応)

◀レザー色をご指定ください。[P4参照]

●クッション厚:4cm ●重量:約70kg



※幅110cm以上の製品はシート表面の中央に縫製ラインが入ります。



プラベンチ

TB-212

¥220,000(税別)

- ベンチ型訓練台としても利用できる折りたたみ式トレーニングベッド。
- シートを折りたたんだ状態で移動ができる直径6cmキャスター付き。
- 車イス等からの移動も安心して安全に行える低床サイズを標準設定。

▼サイズをご指定ください。[単位:cm] ※黒字が標準サイズとなります。

幅	95			
長さ	150	160	170	180
高さ	40			
				45

※表示のサイズは両面設置時のサイズです。

オリジナルレザー(18色対応)

◀レザー色をご指定ください。[P4参照]

●クッション厚:4cm ●重量:約55kg

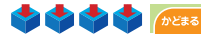

※両面収納時のサイズは幅46cm×高さ80cmです。



ベンダーホーム

TB-1181

¥230,000(税別)

- コンパクトに移動収納が容易にできる直径6cmキャスター付き訓練台。
- リハビリ室での運動療法や物理療法に活躍するトレーニングベッド。
- 車イス等からの移動も安心して安全に行える低床サイズを標準設定。

▼サイズをご指定ください。[単位:cm] ※黒字が標準サイズとなります。

設置時	幅120	長さ 180・190・200	高さ45
収納時	幅50	長さ 180・190・200	高さ134

オリジナルレザー(18色対応)

◀レザー色をご指定ください。[下記参照]

●クッション厚:4cm ●重量:約60kg



NEW



ベンダー訓練ベッド

TB-277

¥200,000(税別)

- 折りたたんで簡単に移動収納ができる直径6cmキャスター付き訓練台。
- 脱衣カゴ(TB-73-01/ブルー)1個を標準装備したトレーニングベッド。
- 車イス等からの移動も安心して安全に行える低床サイズを標準設定。

▼サイズ [単位:cm]

設置時	幅90	長さ180	高さ45
収納時	幅90	奥行42	高さ117

オリジナルレザー(18色対応)

◀レザー色をご指定ください。[P4参照]

●クッション厚:4cm ●重量:約48kg





キングベンダ

TB-466

¥250,000(税別)

- 折りたたんで移動収納ができる直径6cmキャスター付きワイド訓練台。
- 脱衣カゴ(TB-73-01/ブルー)1個を標準装備したトレーニングベッド。
- 車イス等からの移動も安心して安全に行える低床サイズを標準設定。

▼サイズをご指定ください。[単位: cm] ※黒字が標準サイズとなります。

幅	100	110	120	130
長さ	180	190	200	210
高さ	40	45	50	55

※表示のサイズは両面設置時のサイズです。

オリジナルレザー(18色対応) ◀レザー色をご指定ください。[P4参照]

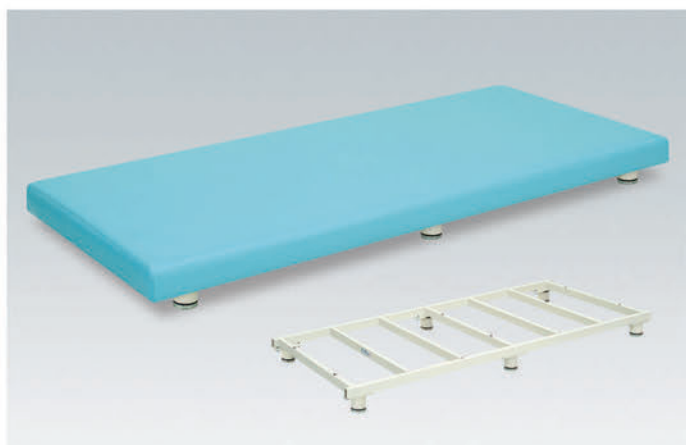
●クッション厚: 4cm ●重量: 約60kg 

エクサス

TB-215

¥120,000(税別)

- 安全性と超低床での運動療法を目的として開発されたリハビリ訓練台。
- 訓練台として十分な強度を実現する6本脚構造のトレーニングベッド。
- 床面との隙間を微調整できる直径6cmのオリジナルアジャスター付き。

▼サイズをご指定ください。[単位: cm] ※黒字が標準サイズとなります。

幅	75	80	85	90
長さ	170	180	190	200
高さ	15	20	25	30

オリジナルレザー(18色対応) ◀レザー色をご指定ください。[P4参照]

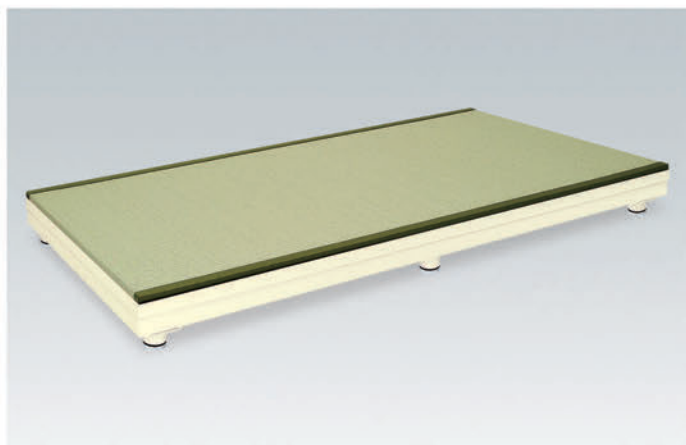
●クッション厚: 3cm ●重量: 約29kg 

畳エクサス

TB-1079

¥150,000(税別)

- 安全性と超低床での運動療法を目的として開発された畳タイプ訓練台。
- 訓練台として十分な強度を実現する6本脚構造のトレーニングベッド。
- 床面との隙間を微調整できる直径6cmのオリジナルアジャスター付き。

▼サイズをご指定ください。[単位: cm] ※黒字が標準サイズとなります。

幅	70	75	80	85	90	95
長さ	170	180	190	190	190	190
高さ	20	25	25	25	25	25

●重量: 約50kg 

※本製品の畳は天然イ草ではございません。



仮眠ベッド

TB-529

¥120,000(税別)

- ベッドからの転落を防止する差込式専用クロムメッキガード2本付き。
- 四隅コーナーをやすく演出するかどまる加工を採用&6本脚構造。
- 床面との隙間を微調整できる直径6cmのオリジナルアジャスター付き。

▼サイズをご指定ください。[単位: cm] ※黒字が標準サイズとなります。

幅	68	73	78	83
長さ	195			
高さ	40	45	50	55

オリジナルレザー(18色対応) ◀レザー色をご指定ください。[P4参照]

●クッション厚: 3cm ●重量: 約35kg 



リハビリ訓練ベッド

TB-110

¥135,000(税別)

- 牽引等の訓練台・施術台として使用できる多目的トレーニングベッド。
- 厚み9cmのウレタンフォームが長時間の訓練に快適な弾力性を実現。
- シート(天板)の四隅コーナーをやさしく演出するかどまる加工を採用。

▼サイズをご指定ください。[単位:cm] ※黒字が標準サイズとなります。

幅	60	65	70	75
長さ	190(座シート:183)		200(座シート:193)	
高さ	50	55	60	65

オリジナルレザー(18色対応)

◀レザー色をご指定ください。[P4参照]

●クッション厚:9cm ●重量:約28kg

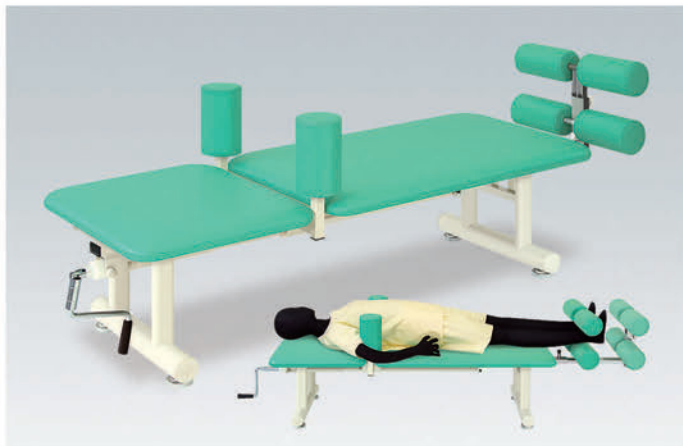

牽引クランク治療台

TB-556

¥125,000(税別)

- 腰部の簡易的な牽引を行える医療機器の許可を受けた手動式治療台。
- 長さ2cm間隔16段階ストップバー式調節機能付きの安全な足部固定。
- 回転操作で長さ調節できる簡単設計。邪魔にならない収納ハンドル。

▼サイズ [単位:cm]

幅	55
長さ	162~192
高さ	40

オリジナルレザー(18色対応)

◀レザー色をご指定ください。[P4参照]

●クッション厚:3cm(本体) ●重量:約29kg



●医療機器届出番号 27B3X00231000007

※本製品は可動しますので、周辺に若干の余裕を取って設置してください。



訓練ケアベッド

TB-1036

¥165,000(税別)

- 牽引等の訓練台・施術台として使用できる多目的トレーニングベッド。
- 訓練中の頭部を保護する安全性の高い脱着式のロールクッション付き。
- マットやマクラ等の備品を衛生的に収納できるスチールパイプ棚付き。

▼サイズをご指定ください。[単位:cm] ※黒字が標準サイズとなります。

幅	50	55	60	65	70	75	80	85
長さ	178(座シート170)	188(座シート180)	198(座シート190)	208(座シート200)				
高さ	45	50	55	60	65	70	75	80

オリジナルレザー(18色対応)

◀レザー色をご指定ください。[P4参照]

●クッション厚:8.5cm ●重量:約32kg



パラレルDX

TB-534-02

¥88,000(税別)

- 簡易的な歩行練習が可能な直径3.8cmステンレス製の手すり付き。
- 限られたスペースでの歩行練習が可能なコンパクトサイズの平行棒。
- 高さを2cm間隔の15段階に調節可能。ラチェット式手動昇降機能付き。

▼サイズをご指定ください。[単位:cm] ※黒字が標準サイズとなります。

幅	50(全幅70)	
長さ	150	200
高さ	60/90	

●重量:約18kg

※高さを簡単に調節できるラチェット構造のため、ご使用中に手すりが引き上がることがあります。製品構造をご理解の上、正しくご使用ください。



パラレルBX

TB-1180

¥108,000(税別)

- 冷たさを感じさせない木目調の不燃認定化粧フィルムを貼付加工。
- 簡易的な歩行練習が可能な直径3.8cmクロムメッキ加工の手すり付き。
- 高さを2cm間隔の15段階に調節可能。ラチェット式手動昇降機能付き。

▼サイズをご指定ください。[単位: cm] ※黒字が標準サイズとなります。

幅	50 (全幅70)	
長さ	150	200
高さ	60/90	

●重量: 約18kg

※高さを簡単に調節できるラチェット構造のため、ご使用中に手すりが引き上がる場合があります。製品構造をご理解の上、正しくご使用ください。



ロングパラレルDX

(01)TB-1078-01

¥160,000(税別)

幅	50(全幅90)	長さ	250	300	高さ	60/90
---	----------	----	-----	-----	----	-------

(02)TB-1078-02

¥210,000(税別)

幅	50(全幅90)	長さ	350	高さ	60/90
---	----------	----	-----	----	-------

- 簡易的な歩行訓練が可能な直径3.8cmステンレス製の手すり付き。
- 床面の保護と安全性を考慮した滑り止めゴムエッジ付き土台ベース。
- 高さを2cm間隔の15段階に調節可能。ラチェット式手動昇降機能付き。

●重量: 約35kg(長さ250cm製作時)

※高さを簡単に調節できるラチェット構造のため、ご使用中に手すりが引き上がる場合があります。製品構造をご理解の上、正しくご使用ください。



パラレルSD

TB-534-01

¥45,000(税別)

- 簡易的な歩行練習が可能な直径3.8cm粉体塗装加工の手すり付き。
- 限られたスペースでの歩行練習が可能なコンパクトサイズの平行棒。
- 高さを注文時に指定することが可能な高さ固定式廉価版歩行訓練台。

▼サイズをご指定ください。[単位: cm] ※黒字が標準サイズとなります。

幅	50 (全幅70)						
長さ	150						200
高さ	60	65	70	75	80	85	90

●重量: 約14kg



パラレルMX

TB-534-04

¥145,000(税別)

- 簡易的な歩行練習が可能な直径3.8cmステンレス製の手すり付き。
- 手すりの幅(内寸)を40~70cmに無段階に調節できるスライド機能付き。
- 高さを2cm間隔の15段階に調節可能。ラチェット式手動昇降機能付き。

▼サイズ [単位: cm]

幅	90
長さ	200
高さ	60/90

●重量: 約31kg

※高さを簡単に調節できるラチェット構造のため、ご使用中に手すりが引き上がる場合があります。製品構造をご理解の上、正しくご使用ください。



パラレルEX

TB-534-03

¥100,000(税別)

- 簡易的な歩行練習が可能な直径3.8cmステンレス製の手すり付き。
- 限られたスペースでの歩行練習が可能なコンパクトサイズの平行棒。
- 高さを3cm間隔の10段階に調節可能。ノブネジ&安全ストッパー固定。

▼サイズをご指定ください。[単位:cm] ※黒字が標準サイズとなります。

幅	50 (全幅70)		
長さ	150	200	
高さ	60/90		

●重量: 約20kg



パラテーブル100

TB-1179-01

¥50,000(税別)

パラテーブル150

TB-1179-02

¥60,000(税別)

- パラレルシリーズに装着するだけの高さ調節機能付き訓練用テーブル。
- 取り外しが容易な脱着式テーブル。頑丈なメラミン化粧合板を採用。

●パラテーブル100/幅: 66cm 長さ: 100cm

●パラテーブル150/幅: 66cm 長さ: 150cm



小児パラレルDX

(01)TB-1194-01

¥88,000(税別)

幅	40(全幅80)	長さ	150	200	高さ	40/50
---	----------	----	-----	-----	----	-------

(02)TB-1194-02

¥88,000(税別)

幅	40(全幅80)	長さ	150	200	高さ	50/70
---	----------	----	-----	-----	----	-------

- 小児用の簡易的な歩行練習が可能な直径2.5cm握りやすい手すり付き。
- 限られたスペースでの歩行練習が可能なコンパクトサイズの平行棒。
- 高さを2cm間隔の5段階(01) 10段階(02)に調節可能な手動昇降式。

●粉体塗装色: オレンジ ●重量: 約15kg

※高さを簡単に調節できるラチェット構造のため、ご使用中に手すりが引き上がることがあります。製品構造をご理解の上、正しくご使用ください。



T型リハビリ平行棒

TB-1204

¥300,000(税別)

- 本格的な歩行練習が可能な直径4.3cmステンレス製手すりを採用。
- 全面スロープ加工でつまずきを軽減した重量感のある土台ベース。
- 高さを3cm間隔の10段階に調節可能。ノブネジ&安全ストッパー固定。

▼サイズをご指定ください。[単位:cm] ※黒字が標準サイズとなります。

幅	50 (全幅80)			
長さ	250	300	350	400
高さ	60~90			

●重量: 約55kg



L型平行支持台

TB-718

¥280,000(税別)

- 歩行練習中の転倒等にも安心な2cmウレタンを加工した安全支持台。
- 練習中の足元の段差を簡単に軽減できる専用スロープ4個を標準装備。
- 高さを3cm間隔の15段階に調節可能。ノブネジ&安全ストッパー固定。

▼サイズをご指定ください。[単位: cm] ※黒字が標準サイズとなります。

幅	50 (全幅70)			
長さ	250	300	350	400
高さ	65~107			

オリジナルレザー(18色対応)

◀レザー色をご指定ください。[P4参照]

●クッション厚: 2cm ●重量: 約98kg

※手すりの幅は10cmです。

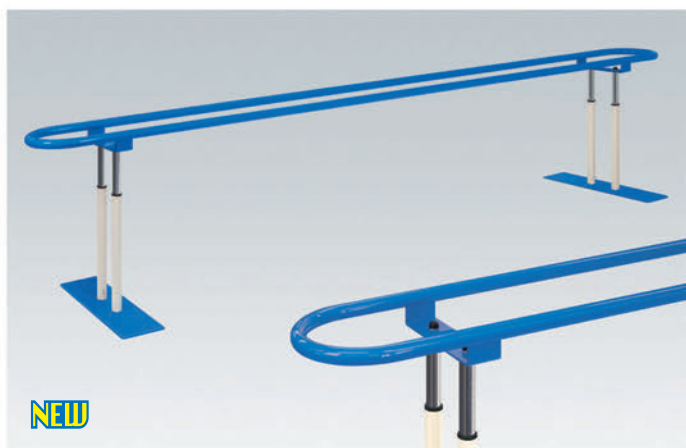

ラウンド平行棒

TB-1198

¥220,000(税別)

- 片手での歩行訓練が可能な直径3.8cm粉体塗装加工の手すり付き。
- 安定性と安全性を考慮した全周面取り加工の低重心型土台ベース。
- 高さを2cm間隔の15段階に調節可能。ラチェット式手動昇降機能付き。

▼サイズをご指定ください。[単位: cm] ※黒字が標準サイズとなります。

幅	34 (全幅80)			
長さ	250	300	350	400
高さ	60/90			

●粉体塗装色: ブルー ●重量: 約40kg

※高さを簡単に調節できるラチェット構造のため、ご使用中に手すりが引き上がることがあります。製品構造をご理解の上、正しくご使用ください。



歩行階段SD

TB-1185

¥90,000(税別)

- コンパクト設計でコストパフォーマンスにも優れた歩行練習用階段。
- 練習時の転倒を防止するゴムマット仕様。床面を保護する脚ゴム付き。

▼サイズ [単位: cm]

幅	65
奥行	135
高さ	135

カラー: 標準粉体塗装色/アイボリー

●重量: 約34kg



歩行ヘルパー

TB-1184

¥77,000(税別)

- 簡単に調節が可能な高さ15段階調節機能付き歩行補助専用歩行器。
- デザイン性に優れた安全グリップ付き。直径10cm双輪キャスター。

▼サイズ [単位: cm]

幅	65
奥行	57
高さ	85~115

オリジナルレザー(18色対応)

◀レザー色をご指定ください。[P4参照]

●重量: 約13kg



バランスロード

TB-77C-180

¥18,000(税別)

■バランス感覚を効果的に向上させる歩行訓練専用マット。

▼サイズ [単位: cm]

幅	24 (上面14)
奥行	200
高さ	6

オリジナルレザー(18色対応) ◀レザー色をご指定ください。[P4参照]

●重量: 約2.5kg

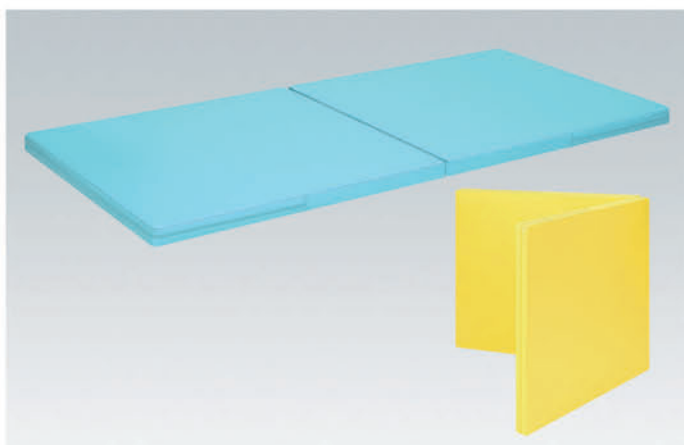

二つ折れ訓練マット

TB-474

¥54,000(税別)

■女性でも簡単に折りたたみため持ち運びと収納が容易な訓練用マット。
■リハビリ室での運動療法や物理療法に活躍するトレーニングマット。
■長時間の訓練等でも安定性を実現する硬質ウレタンフォームを採用。

▼サイズをご指定ください。[単位: cm] ※黒字が標準サイズとなります。

幅	90	100
長さ	180	190
厚み	5	

オリジナルレザー(18色対応) ◀レザー色をご指定ください。[P4参照]

●クッション厚: 5cm ●重量: 約13kg (幅90cm×長さ190cm製作時)

※滑り止めシート TB-508 (別売 P282) を使って頂くと、マットがずれにくく、より安定してご使用頂けます。

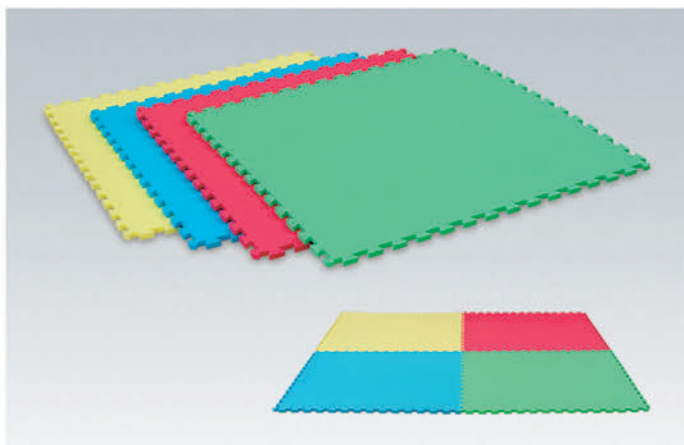

EVA訓練マット

TB-1129

¥44,000(税別)

■柔軟性と弾力性を持ったジョイント連結が可能な多目的訓練マット。
■衝撃を最大限に吸収できるEVA構造。水にも強く比重も軽い新素材。
■医療用マットとして活用できる抗菌・防ダニ・防音・断熱機能付き。

幅: 100cm 長さ: 100cm 厚さ: 1.5cm 4枚セット

素材: ポリエチレン発泡体

衝撃吸収に優れた多目的にご使用できるジョイント式ストレッチマットです。

抗菌・防ダニ機能付き。

マットの色は1枚ずつご指定ください。カラー/レッド・ブルー・グリーン・イエロー

返品不可



KINESITHERAPY SERIES

運動療法シリーズ

photo/電動バラレルホーム(01) TB-1157-01 [P88]



トリートセクション2S

TB-616

¥320,000(税別)

- 専用フタクッション付き2セクション電動昇降式トリートメントベッド。
- 簡単レバー操作のガスシリンダー式角度調節機能。背角度75°～30°。
- 女性でも簡単に調節できる移動に便利な直径5cmレベルキャスター。

▼サイズをご指定ください。[単位:cm] ※黒字が標準サイズとなります。

幅	60	65	70
長さ	190		200
高さ	45～83	50～88	55～93

オリジナルレザー(18色対応)

◀レザー色をご指定ください。[P4参照]

●クッション厚:4cm ●重量:約66kg  [かどまる](#)

※角度調節レバーの取付位置は左右をお選びいただけます。
ご指定の無い場合は仰向時左側が標準位置となります。



トリートセクション2A

TB-702

¥320,000(税別)

- 専用フタクッション付き2セクション電動昇降式トリートメントベッド。
- 簡単レバー操作のガスシリンダー式角度調節機能。頭部角度40°～90°。
- 女性でも簡単に調節できる移動に便利な直径5cmレベルキャスター。

▼サイズをご指定ください。[単位:cm] ※黒字が標準サイズとなります。

幅	60	65	70
長さ	190		200
高さ	45～83	50～88	55～93

オリジナルレザー(18色対応)

◀レザー色をご指定ください。[P4参照]

●クッション厚:4cm ●重量:約66kg  [かどまる](#)

※角度調節レバーの取付位置は左右をお選びいただけます。
ご指定の無い場合は着座時左側が標準位置となります。



トリートセクション3S

TB-617

¥360,000(税別)

- 専用フタクッション付き3セクション電動昇降式トリートメントベッド。
- レバー操作のガスシリンダー式角度調節機能。背65°～5°。脚65°～30°。
- 女性でも簡単に調節できる移動に便利な直径5cmレベルキャスター。

▼サイズをご指定ください。[単位:cm] ※黒字が標準サイズとなります。

幅	60	65	70
長さ	190		
高さ	45～83	50～88	55～93

オリジナルレザー(18色対応)

◀レザー色をご指定ください。[P4参照]

●クッション厚:4cm ●重量:約68kg  [かどまる](#)

※角度調節レバーの取付位置は左右をお選びいただけます。
ご指定の無い場合は着座時左側が標準位置となります。



トリートセクション4S

TB-656

¥440,000(税別)

- 専用フタクッション付き4セクション電動昇降式トリートメントベッド。
- レバー操作のガスシリンダー式角度調節機能。背65°～5°。脚30°～30°。
- 女性でも簡単に調節できる移動に便利な直径5cmレベルキャスター。

▼サイズをご指定ください。[単位:cm] ※黒字が標準サイズとなります。

幅	60	65	70
長さ	190		
高さ	45～83	50～88	55～93

オリジナルレザー(18色対応)

◀レザー色をご指定ください。[P4参照]

●クッション厚:4cm ●重量:約73kg  [かどまる](#)

※角度調節レバーの取付位置は左右をお選びいただけます。
ご指定の無い場合は着座時左側が標準位置となります。



トリートセクション3A

TB-618



¥400,000(税別)

- 専用フタクッション付き3セクション電動昇降式トリートメントベッド。
- ガスシリンダー式角度調節機能。頭40°～90°。胸0°～20°。脚0°～40°。
- 女性でも簡単に調節できる移動に便利な直径5cmレベルキャスター。

▼サイズをご指定ください。[単位: cm] ※黒字が標準サイズとなります。

幅	60	65	70
長さ	190		
高さ	45～83	50～88	55～93

オリジナルレザー(18色対応) ◀レザー色をご指定ください。[P4参照]

●クッション厚: 4cm ●重量: 約82kg  

※角度調節レバーの取付位置は左右をお選びいただけます。
ご指定の無い場合は着座時左側が標準位置となります。



トリートセクション6A

TB-661

¥520,000(税別)

- 専用フタクッション付き6セクション電動昇降式トリートメントベッド。
- ガスシリンダー式角度調節機能。頭40°～90°。胸0°～20°。脚0°～40°。
- 高さを3cm間隔8段階調節可能な手置き台。直径5cmレベルキャスター付き。

▼サイズをご指定ください。[単位: cm] ※黒字が標準サイズとなります。

幅	70		
長さ	190		
高さ	45～83	50～88	55～93

オリジナルレザー(18色対応) ◀レザー色をご指定ください。[P4参照]

●クッション厚: 4cm ●重量: 約95kg  

※角度調節レバーの取付位置は左右をお選びいただけます。
ご指定の無い場合は着座時左側が標準位置となります。



手動式トリート2S

TB-1043



¥240,000(税別)

- 専用フタクッション付き2セクション手動昇降式トリートメントベッド。
- 簡単レバー操作のガスシリンダー式角度調節機能。背角度75°～30°。
- 女性でも簡単に調節できる移動に便利な直径5cmレベルキャスター。

▼サイズをご指定ください。[単位: cm] ※黒字が標準サイズとなります。

幅	60	65	70
長さ	190	200	
高さ	45～83	50～88	55～93

オリジナルレザー(18色対応) ◀レザー色をご指定ください。[P4参照]

●クッション厚: 4cm ●重量: 約61kg  

※角度調節レバーの取付位置は左右をお選びいただけます。
ご指定の無い場合は仰向時左側が標準位置となります。



手動式トリート2A

TB-1044



¥240,000(税別)

- 専用フタクッション付き2セクション手動昇降式トリートメントベッド。
- 簡単レバー操作のガスシリンダー式角度調節機能。頭部角度40°～90°。
- 女性でも簡単に調節できる移動に便利な直径5cmレベルキャスター。

▼サイズをご指定ください。[単位: cm] ※黒字が標準サイズとなります。

幅	60	65	70
長さ	190	200	
高さ	45～83	50～88	55～93

オリジナルレザー(18色対応) ◀レザー色をご指定ください。[P4参照]

●クッション厚: 4cm ●重量: 約61kg  

※角度調節レバーの取付位置は左右をお選びいただけます。
ご指定の無い場合は着座時左側が標準位置となります。



手動式トリート3S

TB-1045

¥280,000(税別)



- 専用フタクッション付き3セクション手動昇降式トリートメントベッド。
- レバー操作のガスシリンダー式角度調節機能。背65°~5°。脚65°~30°。
- 女性でも簡単に調節できる移動に便利な直径5cmレベルキャスター。

▼サイズをご指定ください。[単位:cm] ※黒字が標準サイズとなります。

幅	60	65	70
長さ	190		
高さ	45~83	50~88	55~93

オリジナルレザー(18色対応)

◀レザー色をご指定ください。[P4参照]

●クッション厚:4cm ●重量:約63kg  

※角度調節レバーの取付位置は左右をお選びいただけます。
ご指定の無い場合は着座時左側が標準位置となります。



手動式トリート4S

TB-1046

¥360,000(税別)

- 専用フタクッション付き4セクション手動昇降式トリートメントベッド。
- レバー操作のガスシリンダー式角度調節機能。背65°~5°。脚30°~30°。
- 女性でも簡単に調節できる移動に便利な直径5cmレベルキャスター。

▼サイズをご指定ください。[単位:cm] ※黒字が標準サイズとなります。

幅	60	65	70
長さ	190		
高さ	45~83	50~88	55~93

オリジナルレザー(18色対応)

◀レザー色をご指定ください。[P4参照]

●クッション厚:4cm ●重量:約68kg  

※角度調節レバーの取付位置は左右をお選びいただけます。
ご指定の無い場合は着座時左側が標準位置となります。



手動式トリート3A

TB-1047

¥320,000(税別)



- 専用フタクッション付き3セクション手動昇降式トリートメントベッド。
- ガスシリンダー式角度調節機能。頭40°~90°。胸0°~20°。脚0°~40°。
- 女性でも簡単に調節できる移動に便利な直径5cmレベルキャスター。

▼サイズをご指定ください。[単位:cm] ※黒字が標準サイズとなります。

幅	60	65	70
長さ	190		
高さ	45~83	50~88	55~93

オリジナルレザー(18色対応)

◀レザー色をご指定ください。[P4参照]

●クッション厚:4cm ●重量:約77kg  

※角度調節レバーの取付位置は左右をお選びいただけます。
ご指定の無い場合は着座時左側が標準位置となります。



手動式トリート6A

TB-1048

¥440,000(税別)



- 専用フタクッション付き6セクション手動昇降式トリートメントベッド。
- ガスシリンダー式角度調節機能。頭40°~90°。胸0°~20°。脚0°~40°。
- 高さを3cm間隔3段階調節可能な手置き台。直径5cmレベルキャスター付き。

▼サイズをご指定ください。[単位:cm] ※黒字が標準サイズとなります。

幅	70		
長さ	190		
高さ	45~83	50~88	55~93

オリジナルレザー(18色対応)

◀レザー色をご指定ください。[P4参照]

●クッション厚:4cm ●重量:約90kg  

※角度調節レバーの取付位置は左右をお選びいただけます。
ご指定の無い場合は着座時左側が標準位置となります。



トリート3A

TB-1062



¥240,000(税別)

- 専用フタクッション付き3セクション運動療法トリートメントテーブル。
- ガスシリンダー式角度調節機能。頭40°～90°。胸0°～20°。脚0°～40°。
- 床面との隙間を微調整できる直径6cmオリジナルアジャスター付き。

▼サイズをご指定ください。[単位: cm] ※黒字が標準サイズとなります。

幅	60	65	70
長さ	190		
高さ	50	55	60

オリジナルレザー(18色対応) ◀レザー色をご指定ください。[P4参照]

●クッション厚: 4cm ●重量: 約61kg   

※角度調節レバーの取付位置は左右をお選びいただけます。
ご指定の無い場合は着座時左側が標準位置となります。



リハビリ訓練アシストベッド-2

TB-532



¥260,000(税別)

- 運動療法に適した最適なポジションを実現するトレーニングベッド。
- 手動クランク式角度調節機能(収納機能付き)。背0°～80°。脚0°～25°。
- 床面をキズから守る専用脚ゴム付き。床面との滑りも防止する軟質系。

▼サイズをご指定ください。[単位: cm] ※黒字が標準サイズとなります。

幅	60	65	70	75
長さ	190 (座シート: 180)		200 (座シート: 190)	
高さ	50	55	60	65

オリジナルレザー(18色対応) ◀レザー色をご指定ください。[P4参照]

●クッション厚: 7cm ●重量: 約72kg   



さくらんぼ

TB-325



¥280,000(税別)

- ベッドからの転落を防止するF型ベッドガード(TB-27-02)1本付き。
- 運動療法に適した最適なポジションを実現するトレーニングベッド。
- 手動クランク式角度調節機能(収納機能付き)。背0°～80°。脚0°～25°。

▼サイズをご指定ください。[単位: cm] ※黒字が標準サイズとなります。

幅	60	65	70	75
長さ	190 (座シート: 180)		200 (座シート: 190)	
高さ	50	55	60	65

オリジナルレザー(18色対応) ◀レザー色をご指定ください。[P4参照]

●クッション厚: 7cm ●重量: 約73kg   

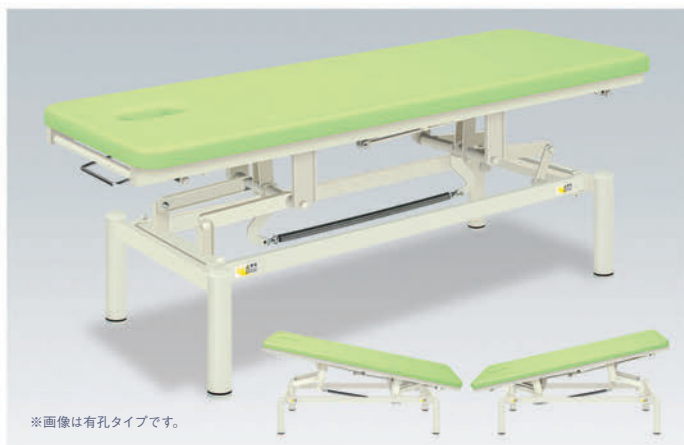

※画像は有孔タイプです。

トレンジングベッド

TB-1065

¥210,000(税別)

有孔トレンジングベッド

TB-1065U

¥210,000(税別)

- 傾斜角度最大12°のガスシリンダー式トレンジングバーグポジション。
- 高さ昇降から角度調節までの複雑な動きを両側のレバー操作で実現。
- 患者様を乗せた状態でも簡単に調節ができる強力スプリングバネ付き。

▼サイズをご指定ください。[単位: cm] ※黒字が標準サイズとなります。

幅	60	65	70
長さ	180	190	
高さ	50～76	55～81	60～86

オリジナルレザー(18色対応) ◀レザー色をご指定ください。[P4参照]

●クッション厚: 5cm ●重量: 約55kg   

**電動ホーム**

(01)TB-553-01 ￥400,000(税別)

幅 80 85 90 長さ 180 190 200 高さ 45~80 50~85

(02)TB-553-02 ￥450,000(税別)

幅 100 110 120 長さ 180 190 200 高さ 45~80 50~85

- リハビリ室での運動療法や物理療法に活躍する電動昇降式テーブル。
- 長時間の訓練等でも安定性を実現する硬質ウレタンフォームを採用。
- シート(天板)の四隅コーナーをやさしく演出するかどまる加工を採用。

オリジナルレザー(18色対応) ◀レザー色をご指定ください。[P4参照]

●クッション厚:4cm ●重量:(01)約76kg・(02)約87kg



※幅110cm以上の製品はシート表面の中央に縫製ラインが入ります。

**電動コンパクトホーム**

(01)TB-1011-01 ￥400,000(税別)

幅 80 85 90 長さ 190 200 高さ 45~80

(02)TB-1011-02 ￥450,000(税別)

幅 100 110 120 長さ 190 200 高さ 45~80

- 脚部フレームを内側に加工して車イスからの乗降等の安全性を優先。
- リハビリ室での運動療法や物理療法に活躍する電動昇降式テーブル。
- 長時間の訓練等でも安定性を実現する硬質ウレタンフォームを採用。

オリジナルレザー(18色対応) ◀レザー色をご指定ください。[P4参照]

●クッション厚:4cm ●重量:(01)約76kg・(02)約87kg

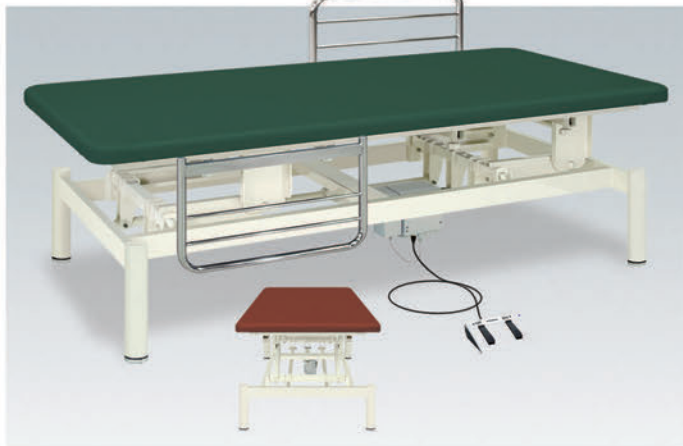

※幅110cm以上の製品はシート表面の中央に縫製ラインが入ります。

**電動ガードホーム**

(01)TB-563-01 ￥440,000(税別)

幅 80 85 90 長さ 180 190 200 高さ 45~80 50~85

(02)TB-563-02 ￥490,000(税別)

幅 100 110 120 長さ 180 190 200 高さ 45~80 50~85

- ベッドからの転落を防止するF型ベッドガード(TB-27-01)2本付き。
- リハビリ室での運動療法や物理療法に活躍する電動昇降式テーブル。
- 長時間の訓練等でも安定性を実現する硬質ウレタンフォームを採用。

オリジナルレザー(18色対応) ◀レザー色をご指定ください。[P4参照]

●クッション厚:4cm ●重量:(01)約81kg・(02)約92kg

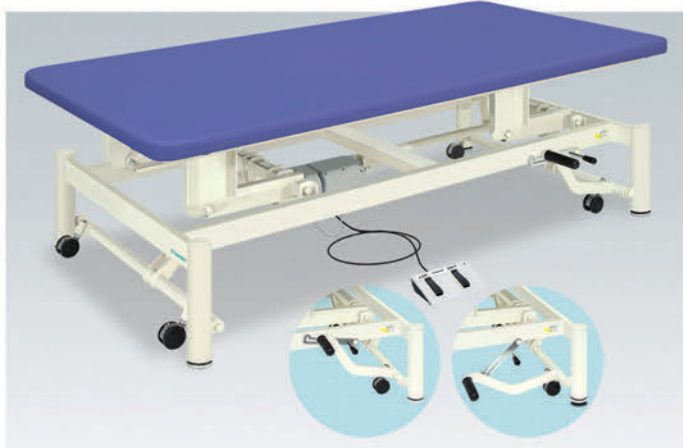

※幅110cm以上の製品はシート表面の中央に縫製ラインが入ります。

**電動キャリアホーム**

(01)TB-576-01 ￥465,000(税別)

幅 80 85 90 長さ 180 190 200 高さ 45~80 50~85

(02)TB-576-02 ￥515,000(税別)

幅 100 110 120 長さ 180 190 200 高さ 45~80 50~85

- 頻繁な移動を行う場合に便利なステップレバー式操作のキャスター。
- リハビリ室での運動療法や物理療法に活躍する電動昇降式テーブル。
- 長時間の訓練等でも安定性を実現する硬質ウレタンフォームを採用。

オリジナルレザー(18色対応) ◀レザー色をご指定ください。[P4参照]

●クッション厚:4cm ●重量:(01)約92kg・(02)約104kg



※幅110cm以上の製品はシート表面の中央に縫製ラインが入ります。



電動カイザーホーム

(01)TB-1006-01 ￥530,000(税別)

幅	80	85	90	長さ	180	190	200	高さ	45~80	50~85
---	----	----	----	----	-----	-----	-----	----	-------	-------

(02)TB-1006-02 ￥580,000(税別)

幅	100	110	120	長さ	180	190	200	高さ	45~80	50~85
---	-----	-----	-----	----	-----	-----	-----	----	-------	-------

- リハビリ室での運動療法や物理療法に活躍する電動昇降式テーブル。
- 旋回と回転を4輪同時固定する直径12.5cmトータルロックキャスター。
- 足踏みロック機能付き。移動時に便利なフットスイッチ専用棚付き。

オリジナルレザー(18色対応) ◀レザー色をご指定ください。[P4参照]

●クッション厚:4cm ●重量:(01)約86kg・(02)約97kg



※幅110cm以上の製品はシート表面の中央に縫製ラインが入ります。

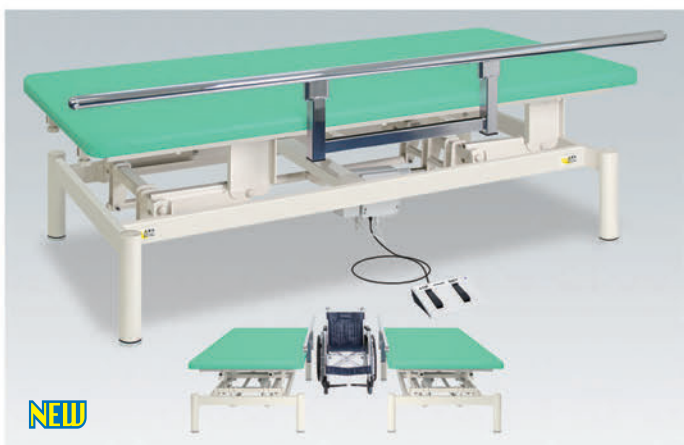

電動パラレルホーム

(01)TB-1157-01 ￥440,000(税別)

幅	80	85	90	長さ	180	190	200	高さ	45~80(全高60~95)
---	----	----	----	----	-----	-----	-----	----	----------------

(02)TB-1157-02 ￥490,000(税別)

幅	100	110	120	長さ	180	190	200	高さ	45~80(全高60~95)
---	-----	-----	-----	----	-----	-----	-----	----	----------------

- リハビリ室での運動療法等に活躍する取り外し可能な平行棒機能付き。
- 電動昇降機能によりベッドの高さと平行棒の高さを無段階に調節可能。
- 長時間の訓練等でも安定性を実現する硬質ウレタンフォームを採用。

オリジナルレザー(18色対応) ◀レザー色をご指定ください。[P4参照]

●クッション厚:4cm ●重量:(01)約88kg・(02)約99kg



※手すりの長さは200cm共通です。

※幅110cm以上の製品はシート表面の中央に縫製ラインが入ります。

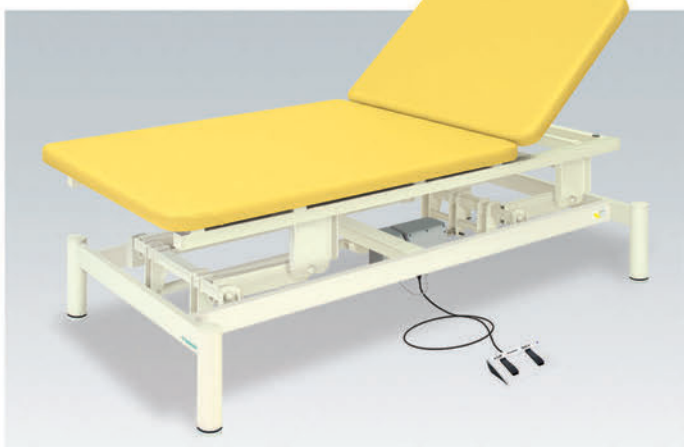

電動ゴバースホーム

(01)TB-579-01 ￥450,000(税別)

幅	80	85	90	長さ	180	190	200	高さ	45~80	50~85
---	----	----	----	----	-----	-----	-----	----	-------	-------

(02)TB-579-02 ￥500,000(税別)

幅	100	110	120	長さ	180	190	200	高さ	45~80	50~85
---	-----	-----	-----	----	-----	-----	-----	----	-------	-------

- 座位での運動等が容易なガスシリンダー式角度調節機能付き。0~65°。
- リハビリ室での運動療法や物理療法に活躍する電動昇降式テーブル。
- 長時間の訓練等でも安定性を実現する硬質ウレタンフォームを採用。

オリジナルレザー(18色対応) ◀レザー色をご指定ください。[P4参照]

●クッション厚:4cm ●重量:(01)約92kg・(02)約103kg



※幅110cm以上の製品はシート表面の中央に縫製ラインが入ります。

※角度調節レバーの取付位置は左右を選べます。ご指定のない場合は仰向時左側が標準です。



電動ゴバースキャリー

(01)TB-654-01 ￥515,000(税別)

幅	80	85	90	長さ	180	190	200	高さ	45~80	50~85
---	----	----	----	----	-----	-----	-----	----	-------	-------

(02)TB-654-02 ￥565,000(税別)

幅	100	110	120	長さ	180	190	200	高さ	45~80	50~85
---	-----	-----	-----	----	-----	-----	-----	----	-------	-------

- 頻繁な移動を行う場合に便利なステップレバー式操作のキャスター。
- 座位での運動等が容易なガスシリンダー式角度調節機能付き。0~65°。
- リハビリ室での運動療法や物理療法に活躍する電動昇降式テーブル。

オリジナルレザー(18色対応) ◀レザー色をご指定ください。[P4参照]

●クッション厚:4cm ●重量:(01)約94kg・(02)約106kg



※幅110cm以上の製品はシート表面の中央に縫製ラインが入ります。

※角度調節レバーの取付位置は左右を選べます。ご指定のない場合は仰向時左側が標準です。

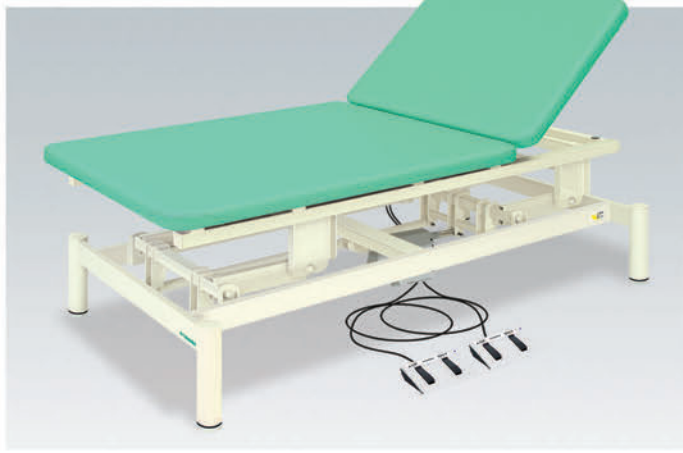

2M電動ポバース

(01)TB-1077-01	¥480,000(税別)									
幅	80	85	90	長さ	180	190	200	高さ	45~80	50~85
(02)TB-1077-02	¥530,000(税別)									
幅	100	110	120	長さ	180	190	200	高さ	45~80	50~85

- 座位での運動等が容易な電動式背あげ角度調節機能付き。0~80°。
- リハビリ室での運動療法や物理療法に活躍する電動昇降式テーブル。

オリジナルレザー(18色対応) ◀レザー色をご指定ください。[P4参照]
●クッション厚:4cm ●重量:(01)約95kg・(02)約106kg



※幅110cm以上の製品はシート表面の中央に縫製ラインが入ります。
※角度調節レバーの取付位置は左右を選べます。ご指定のない場合は仰向時左側が標準です。

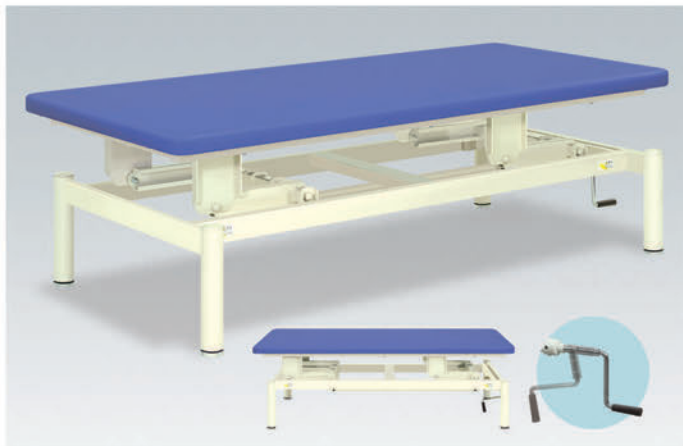

手動ホーム

(01)TB-674-01	¥300,000(税別)									
幅	80	85	90	長さ	180	190	200	高さ	45~80	50~85
(02)TB-674-02	¥350,000(税別)									
幅	100	110	120	長さ	180	190	200	高さ	45~80	50~85

- 手動ハンドル式の無段階高さ調節機能。折りたたみ式収納機能付き。
- リハビリ室での運動療法や物理療法に活躍する電動昇降式テーブル。
- 長時間の訓練等でも安定性を実現する硬質ウレタンフォームを採用。

オリジナルレザー(18色対応) ◀レザー色をご指定ください。[P4参照]
●クッション厚:4cm ●重量:(01)約76kg・(02)約87kg

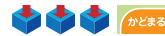

※幅110cm以上の製品はシート表面の中央に縫製ラインが入ります。
※人を乗せた状態での高さ調節はお避けください。



ステッピング

TB-1147 ¥90,000(税別)

- 省スペースで簡易的な歩行訓練が可能。オリジナルアジャスター付き。
- 負荷を簡単に調節できる12段階調節機能付き油圧シリンダーを採用。

▼サイズ[単位:cm]

幅	60
奥行	65
高さ	53

●重量:約22kg



ステップスター

TB-699 ¥140,000(税別)

- 省スペースで簡易的な歩行訓練が可能。大画面タイマー(TB-693)付き。
- 負荷を簡単に調節できる12段階調節機能付き油圧シリンダーを採用。
- 安全性の高い便利な専用踏み台付き。オリジナルアジャスター付き。

▼サイズ[単位:cm]

幅	60
奥行	75(踏み台調節時100)
座高	112

●重量:約37kg



パワーリハビリLEC

TB-781

¥380,000(税別)

- 下肢の伸展運動と屈曲運動が理想的な往復抵抗でリハビリトレーニング。
- 8段階調節機能付き油圧シリンダーを採用。約1~14kgの範囲で調節可能。
- 座部3cm間隔5段階高さ調節可能。背部2cm間隔5段階位置調節可能。

▼サイズ [単位: cm]

座幅	40 (全幅65)
奥行	106 (最大138)
座高	38/49 (全高110)

オリジナルレザー(18色対応) ◀レザー色をご指定ください。[P4参照]

●クッション厚: 5cm (座部・背部) ●重量: 約37kg  



パワーリハビリAAD

TB-813

¥410,000(税別)

- 股関節の内転・外転筋を理想的な往復抵抗でリハビリトレーニング。
- 8段階調節機能付き油圧シリンダーを採用。約1~14kgの範囲で調節可能。
- 体格に応じて背もたれ位置が簡単に調節可能。2cm間隔5段階調節。

▼サイズ [単位: cm]

座幅	43 (全幅65・最大115)
奥行	119 (最大122)
座高	45 (全高110)

オリジナルレザー(18色対応) ◀レザー色をご指定ください。[P4参照]

●クッション厚: 5cm (座部・背部) ●重量: 約51kg  



パワーリハビリCPL

TB-810

¥350,000(税別)

- 胸・背・肩・腕等の筋肉を理想的な往復抵抗でリハビリトレーニング。
- 8段階調節機能付き油圧シリンダーを採用。約1~14kgの範囲で調節可能。
- 体格に応じて背もたれ位置が簡単に調節可能。2cm間隔5段階調節。

▼サイズ [単位: cm]

座幅	40 (全幅75)
奥行	83 (最大133)
座高	38/41 (全高110)

オリジナルレザー(18色対応) ◀レザー色をご指定ください。[P4参照]

●クッション厚: 5cm (座部・背部) ●重量: 約42kg  



パワーリハビリSPL

TB-814

¥350,000(税別)

- 胸・背・肩・腕等の筋肉を理想的な往復抵抗でリハビリトレーニング。
- 8段階調節機能付き油圧シリンダーを採用。約1~14kgの範囲で調節可能。
- 体格に応じて座部の高さを簡単に調節可能。3cm間隔5段階調節。

▼サイズ [単位: cm]

座幅	40 (全幅97)
奥行	83
座高	37/40 (全高123・最大190)

オリジナルレザー(18色対応) ◀レザー色をご指定ください。[P4参照]

●クッション厚: 5cm (座部・背部) ●重量: 約41kg  



パワーリハビリADB

TB-831

¥380,000(税別)

- 腹筋と背筋を理想的な往復抵抗で腰痛改善等のリハビリトレーニング。
- 8段階調節機能付き油圧シリンダーを採用。約1~14kgの範囲で調節可能。
- 座部3cm間隔5段階高さ調節可能。背部2cm間隔5段階位置調節可能。

▼サイズ [単位: cm]

座幅	40 (全幅80)
奥行	83 (最大110)
座高	35/38 (全高109)

オリジナルレザー(18色対応) ◀レザー色をご指定ください。[P4参照]

●クッション厚: 5cm (座部・背部) ●重量: 約40kg  

パワーリハビリRTS

TB-1142



¥340,000(税別)

- 腹筋・横腹筋の筋肉を理想的な往復抵抗でリハビリトレーニング。
- 8段階調節機能付き油圧シリンダーを採用。約1~14kgの範囲で調節可能。
- 下肢を固定して体幹が左右に傾かないよう上体を捻るロータリー運動。

▼サイズ [単位: cm]

座幅	40 (全幅74)
奥行	113
座高	45 (全高90)

オリジナルレザー(18色対応) ◀レザー色をご指定ください。[P4参照]

●クッション厚: 5cm ●重量: 約50kg  

チェスト&レッグDXII

TB-1214

¥330,000(税別)

- チェストプレスとレッグプレスを複合した片側抵抗の運動療法マシン。
- 負荷を簡単に調節できる25段階調節機能付き油圧シリンダーを採用。
- 2cm間隔5段階に長さ調節できる便利なフットプレート標準装備。

▼サイズ [単位: cm]

座幅	39/46 (全幅83)
奥行	126
座高	32/42 (全高107)

オリジナルレザー(18色対応) ◀レザー色をご指定ください。[P4参照]

●クッション厚: 5cm (座部・背部) ●重量: 約52kg  

レッグプレスII

TB-1215

¥190,000(税別)

- 省スペースで簡易的な片側抵抗トレーニングができる両足の訓練台。
- 負荷を簡単に調節できる25段階調節機能付き油圧シリンダーを採用。
- 床面との隙間を微調整できる直径6cmのオリジナルアジャスター付き。

▼サイズ [単位: cm]

座幅	45 (全幅60)
奥行	114
座高	32/42 (全高107)

オリジナルレザー(18色対応) ◀レザー色をご指定ください。[P4参照]

●クッション厚: 3cm (座部・背部) ●重量: 約36kg  



レッグプレスII (分離式)

TB-1216

¥250,000 (税別)

- 省スペースで簡易的なリハビリトレーニングができる両足の訓練台。
- 負荷を簡単に調節できる25段階調節機能付き油圧シリンダーを採用。
- 両足を交互に訓練したり同時にしたりできる分離式フットプレート。

▼サイズ [単位: cm]

座幅	45 (全幅60)
奥行	114
座高	32/42 (全高107)

オリジナルレザー(18色対応) ◀レザー色をご指定ください。[P4参照]

●クッション厚: 3cm (座部・背部) ●重量: 約36kg  



レッグプレスDXII

TB-1217

¥240,000 (税別)

- 省スペースで簡易的な片側抵抗トレーニングができる両足の訓練台。
- 負荷を簡単に調節できる25段階調節機能付き油圧シリンダーを採用。
- 体格に応じてフットプレートの位置が調節可能。2cm間隔5段階調節。

▼サイズ [単位: cm]

座幅	45 (全幅60)
奥行	135
座高	32/42 (全高107)

オリジナルレザー(18色対応) ◀レザー色をご指定ください。[P4参照]

●クッション厚: 5cm (座部・背部) ●重量: 約36kg  



レッグ補助ベルト

TB-61

¥18,000 (税別)

- 取り外しが簡単にできるレッグプレス系製品専用の補助ベルト。

オリジナルレザー(18色対応) ◀レザー色をご指定ください。[P4参照]

●フレームカラー: 標準粉体塗装色/アイボリー

※レッグプレスII (分離式) にはお使いいただけません。ご注意ください。



レッグエクステンションII

TB-1218

¥190,000 (税別)

- 省スペースで簡易的な片側抵抗トレーニングができる両足の訓練台。
- 負荷を簡単に調節できる25段階調節機能付き油圧シリンダーを採用。
- 床面との隙間を微調整できる直径6cmのオリジナルアジャスター付き。

▼サイズ [単位: cm]

座幅	40 (全幅70)
奥行	89
座高	45/55 (全高112)

オリジナルレザー(18色対応) ◀レザー色をご指定ください。[P4参照]

●クッション厚: 4/7cm (座部) 3cm (背部) ●重量: 約30kg  



ショルダーⅡ

TB-1219

¥180,000(税別)

- 省スペースで簡易的な片側抵抗トレーニングができる両腕の訓練台。
- 負荷を簡単に調節できる25段階調節機能付き油圧シリンダーを採用。
- 床面との隙間を微調整できる直径6cmのオリジナルアジャスター付き。

▼サイズ [単位: cm]

座幅	45 (全幅95)
奥行	65
座高	39/42 (全高127)

オリジナルレザー(18色対応) ◀レザー色をご指定ください。[P4参照]

●クッション厚: 3cm (座部・背部) ●重量: 約36kg  



チェストⅡ

TB-1220

¥180,000(税別)

- 省スペースで簡易的な片側抵抗トレーニングができる両腕の訓練台。
- 負荷を簡単に調節できる25段階調節機能付き油圧シリンダーを採用。
- 床面との隙間を微調整できる直径6cmのオリジナルアジャスター付き。

▼サイズ [単位: cm]

座幅	45 (全幅75)
奥行	65
座高	39/42 (全高107)

オリジナルレザー(18色対応) ◀レザー色をご指定ください。[P4参照]

●クッション厚: 3cm (座部・背部) ●重量: 約32kg  



アブドミナルⅡ

TB-1221

¥190,000(税別)

- 省スペースで簡易的な片側抵抗トレーニングができる前屈の訓練台。
- 負荷を簡単に調節できる25段階調節機能付き油圧シリンダーを採用。
- 床面との隙間を微調整できる直径6cmのオリジナルアジャスター付き。

▼サイズ [単位: cm]

座幅	45 (全幅75)
奥行	73
座高	38/45 (全高120)

オリジナルレザー(18色対応) ◀レザー色をご指定ください。[P4参照]

●クッション厚: 3cm (座部・背部) ●重量: 約31kg  



アダクションⅡ

TB-1222

¥240,000(税別)

- 省スペースで簡易的な片側抵抗トレーニングができる股関節の訓練台。
- 負荷を簡単に調節できる25段階調節機能付き油圧シリンダーを採用。
- 床面との隙間を微調整できる直径6cmのオリジナルアジャスター付き。

▼サイズ [単位: cm]

座幅	40 (全幅120)
奥行	113
座高	45 (全高110)

オリジナルレザー(18色対応) ◀レザー色をご指定ください。[P4参照]

●クッション厚: 3cm (座部・背部) ●重量: 約45kg  

※閉脚時にのみ負荷が発生します。



アブダクションII

TB-1223

¥240,000(税別)

- 省スペースで簡易的な片側抵抗トレーニングができる股関節の訓練台。
- 負荷を簡単に調節できる25段階調節機能付き油圧シリンダーを採用。
- 床面との隙間を微調整できる直径6cmのオリジナルアジャスター付き。

▼サイズ [単位: cm]

座幅	40 (全幅60)
奥行	123
座高	45 (全高110)

オリジナルレザー(18色対応) ◀レザー色をご指定ください。[P4参照]

- クッション厚: 3cm (座部・背部)
- 重量: 約45kg

※開脚時のみ負荷が発生します。



M型上肢運動台

TB-888

¥88,000(税別)

- 四十肩等の肩関節疾患や麻痺等を緩和する為の滑車式ストレッチ運動。
- 患者様の体格に合わせて滑車幅とロープの長さを無段階に調節可能。
- ストッパー式の5段階高さ調節機能付きシート。ノブネジ2カ所止め。

▼サイズ [単位: cm]

幅	66
奥行	68
高さ	228

オリジナルレザー(18色対応) ◀レザー色をご指定ください。[P4参照]

- クッション厚: 5cm
- 重量: 約16kg



P型上肢運動台

TB-1175

¥88,000(税別)

- 車イスから移動することなく上肢運動が始められる専用設計の訓練器。
- 四十肩等の肩関節疾患や麻痺等を緩和する為の滑車式ストレッチ運動。
- 患者様の体格に合わせて滑車幅とロープの長さを無段階に調節可能。

▼サイズ [単位: cm]

幅	80
奥行	80
高さ	228

- 重量: 約16kg

※写真のツール・車イスは価格に含まれません。



G型上肢運動台

TB-1206

¥140,000(税別)

- 四十肩等の肩関節疾患や麻痺等を緩和する為の滑車式ストレッチ運動。
- 患者様の体格や疾患に合わせて滑車幅とロープの長さを簡単に調節可能。
- 高さ40~48cmガスシリンダー式無段階調節。便利な360°回転式座面。

▼サイズ [単位: cm]

幅	85
奥行	68
高さ	228

オリジナルレザー(18色対応) ◀レザー色をご指定ください。[P4参照]

- クッション厚: 5cm (ヘッド部) / 6cm (背部・座部)
- 重量: 約20kg



電動チルトSタイプ

TB-651

¥476,000(税別)

- 足乗せステップ連動式電動起立機能付き訓練用傾斜ベッド。0~70°。
- うつ伏せでの呼吸を体格に応じて楽にする長さ40cmの長穴有孔加工。
- 回転機能付きストッパー式スイングガード(クロムメッキ)2本装備。

▼サイズをご指定ください。[単位:cm] ※黒字が標準サイズとなります。

幅	65	70	
長さ	180	190	
高さ	50	55	60

オリジナルレザー(18色対応)

◀レザー色をご指定ください。[P4参照]

●クッション厚:6cm ●重量:約75kg



電動チルトCタイプ

TB-652

¥520,000(税別)

- 足乗せステップ連動式電動起立機能付き無段階傾斜ベッド。0~70°。
- 縦型調節式ヘッド。ガスシリンダー式角度調節機能付き。15~40°。
- 快適なポジションを提供する大型手置き台付き。うつ伏せ専用治療台。

▼サイズをご指定ください。[単位:cm] ※黒字が標準サイズとなります。

幅	50	55	60	65	70
長さ	155			165	
高さ	50	55	60		

オリジナルレザー(18色対応)

◀レザー色をご指定ください。[P4参照]

●クッション厚:9cm(本体) ●重量:約73kg



※ロールペーパー取付金具標準装備。(ロールペーパー1本付き)
 ※ヘッドの幅は微調節できます。



電動チルトRタイプ

TB-653

¥500,000(税別)

- 足乗せステップ非連動式電動起立機能付き訓練用傾斜ベッド。0~70°。
- 体格に合わせて自由にセッティング可能なレザー製ベルト3本付き。
- 回転機能付きストッパー式スイングガード(クロムメッキ)2本装備。

▼サイズをご指定ください。[単位:cm] ※黒字が標準サイズとなります。

幅	65	70
長さ	180	190
高さ	55	60

オリジナルレザー(18色対応)

◀レザー色をご指定ください。[P4参照]

●クッション厚:6cm ●重量:約78kg





HIGH-LOW SERIES

電動昇降台シリーズ

photo/有孔垂直電動EWタイプ TB-1143U [P98]



**垂直電動HSタイプ**

TB-897

¥400,000(税別)

有孔垂直電動HSタイプ

TB-897U

¥400,000(税別)

- ハイスピードな昇降速度を実現するリナック社製高速モーターを採用。
- 従来品に比べ上昇速度30%アップ(約22秒) 下降速度50%アップ(約16秒)。
- 安全性を優先したジャバラユニット式垂直昇降型電動ハイローベッド。

▼サイズをご指定ください。[単位: cm] ※黒字が標準サイズとなります。

幅	55	60	65	70
長さ	170	180	190	
高さ	46~79			

オリジナルレザー(18色対応)

◀レザー色をご指定ください。[P4参照]

●クッション厚: 4cm ●重量: 約78kg



かどまる

※ハイスピードモーター採用

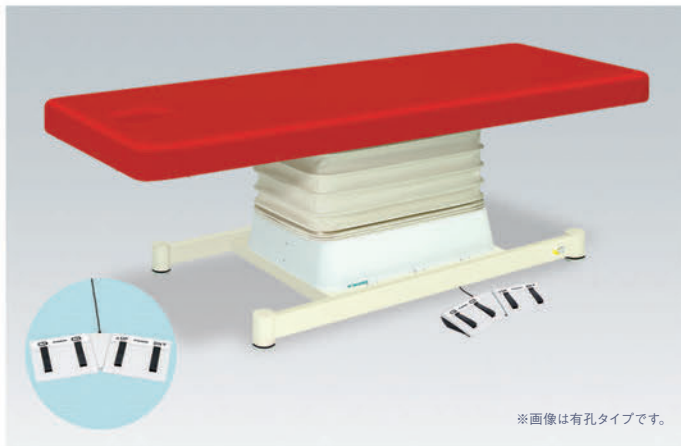

※画像は有孔タイプです。

垂直電動Eタイプ

TB-762

¥440,000(税別)

有孔垂直電動Eタイプ

TB-762U

¥440,000(税別)

- 安全性を優先したジャバラユニット式垂直昇降型電動ハイローベッド。
- 2つの高さを記憶できるポジションメモリー機能付きフットスイッチ。
- シート(天板)の四隅コーナーをやさしく演出するかどまる加工を採用。

▼サイズをご指定ください。[単位: cm] ※黒字が標準サイズとなります。

幅	55	60	65	70
長さ	170	180	190	
高さ	46~79			

オリジナルレザー(18色対応)

◀レザー色をご指定ください。[P4参照]

●クッション厚: 4cm ●重量: 約78kg



かどまる

※ハイスピードモーター採用

**垂直電動Sタイプ**

TB-491

¥420,000(税別)

有孔垂直電動Sタイプ

TB-491U

¥420,000(税別)

- 安全性を優先したジャバラユニット式垂直昇降型電動ハイローベッド。
- 患者様の容易な乗降を実現するオートリターン(下降時のみ)機能付き。
- シート(天板)の四隅コーナーをやさしく演出するかどまる加工を採用。

▼サイズをご指定ください。[単位: cm] ※黒字が標準サイズとなります。

幅	55	60	65	70
長さ	170	180	190	
高さ	46~79			

オリジナルレザー(18色対応)

◀レザー色をご指定ください。[P4参照]

●クッション厚: 4cm ●重量: 約78kg



かどまる

※ハイスピードモーター採用



※画像は有孔タイプです。

垂直電動SCタイプ

TB-728

¥440,000(税別)

有孔垂直電動SCタイプ

TB-728U

¥440,000(税別)

- 安全性を優先したジャバラユニット式垂直昇降型電動ハイローベッド。
- 女性でも簡単に調節できる移動に便利な直径5cmのレベルキャスター。
- 患者様の容易な乗降を実現するオートリターン(下降時のみ)機能付き。

▼サイズをご指定ください。[単位: cm] ※黒字が標準サイズとなります。

幅	55	60	65	70
長さ	170	180	190	
高さ	46~79			

オリジナルレザー(18色対応)

◀レザー色をご指定ください。[P4参照]

●クッション厚: 4cm ●重量: 約79kg



かどまる

※ハイスピードモーター採用



垂直電動SPタイプ

TB-730

¥470,000(税別)

有孔垂直電動SPタイプ

TB-730U

¥470,000(税別)

- 安全性を優先したジャバラユニット式垂直昇降型電動ハイローベッド。
- 頻繁な移動を行う場合に便利なステップレバー式操作のキャスター。
- 患者様の容易な乗降を実現するオートリターン(下降時のみ)機能付き。

▼サイズをご指定ください。[単位:cm] ※黒字が標準サイズとなります。

幅	55	60	65	70
長さ	170	180	190	
高さ	48~81			

オリジナルレザー(18色対応)

◀レザー色をご指定ください。[P4参照]

●クッション厚:4cm ●重量:約79kg



かどまる

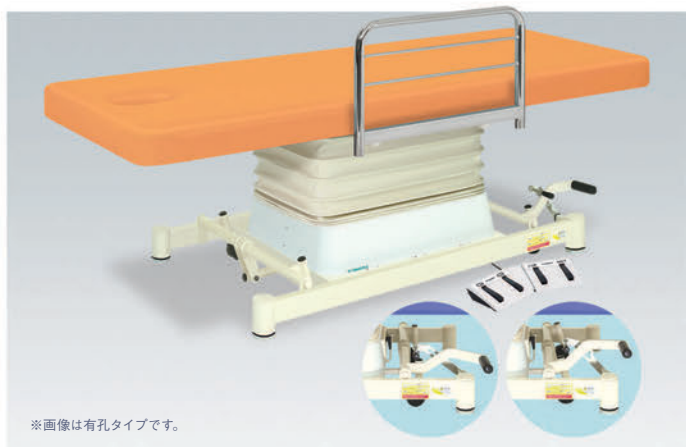

※画像は有孔タイプです。

垂直電動EZタイプ

TB-889

¥520,000(税別)

有孔垂直電動EZタイプ

TB-889U

¥520,000(税別)

- ベッドからの転落を防止するF型ベッドガード(TB-27-01)1本付き。
- 頻繁な移動を行う場合に便利なステップレバー式操作のキャスター。
- 2つの高さを記憶できるポジションメモリー機能付きフットスイッチ。

▼サイズをご指定ください。[単位:cm] ※黒字が標準サイズとなります。

幅	65	70
長さ	170	180 190
高さ	48~81	

オリジナルレザー(18色対応)

◀レザー色をご指定ください。[P4参照]

●クッション厚:4cm ●重量:約80kg



かどまる

※ハイスピードモーター採用

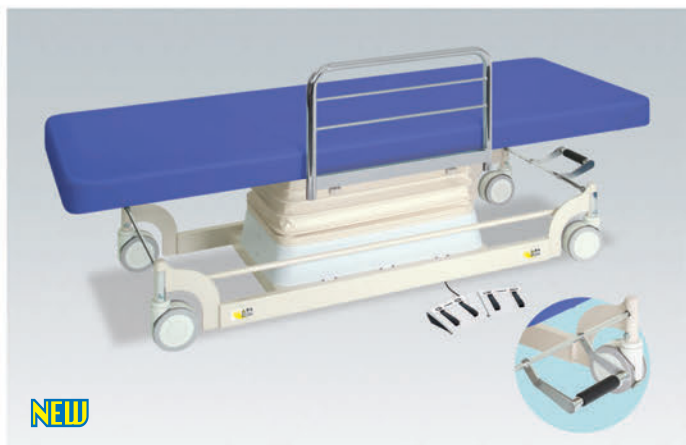

NEW

垂直電動EWタイプ

TB-1143

¥660,000(税別)

有孔垂直電動EWタイプ

TB-1143U

¥660,000(税別)

- ベッドからの転落を防止するF型ベッドガード(TB-27-01)1本付き。
- 直径12.5cm3WAYキャスター。方向規制・フリー・トータルロック機能。
- 2つの高さを記憶できるポジションメモリー機能付きフットスイッチ。

▼サイズをご指定ください。[単位:cm] ※黒字が標準サイズとなります。

幅	65	70
長さ	180	190
高さ	49~82	

オリジナルレザー(18色対応)

◀レザー色をご指定ください。[P4参照]

●クッション厚:4cm ●重量:約80kg



かどまる



※画像は有孔タイプです。

垂直電動EGタイプ

TB-1092

¥480,000(税別)

有孔垂直電動EGタイプ

TB-1092U

¥480,000(税別)

- ストッパー式で上下に移動するS型ベッドガード(TB-30)1本付き。
- 安全性を優先したジャバラユニット式垂直昇降型電動ハイローベッド。
- 2つの高さを記憶できるポジションメモリー機能付きフットスイッチ。

▼サイズをご指定ください。[単位:cm] ※黒字が標準サイズとなります。

幅	65	70
長さ	180	190
高さ	46~79	

オリジナルレザー(18色対応)

◀レザー色をご指定ください。[P4参照]

●クッション厚:4cm ●重量:約78kg



かどまる

※ハイスピードモーター採用



垂直電動SLタイプ

TB-511

¥450,000(税別)

有孔垂直電動SLタイプ

TB-511U

¥450,000(税別)

- 安全性を優先したジャバラユニット式垂直昇降型電動ハイローベッド。
- 体圧分散性と衝撃吸収性に優れている低反発ウレタンフォームを採用。
- 患者様の容易な乗降を実現するオートリターン(下降時のみ)機能付き。

▼サイズをご指定ください。[単位:cm] ※黒字が標準サイズとなります。

	55	60	65	70
幅				
長さ	170	180	180	190
高さ	48~81			

オリジナルレザー(18色対応) ◀レザー色をご指定ください。[P4参照]

●クッション厚:6cm ●重量:約81kg

※低反発ウレタンは低温環境では硬くなる素材です。ご注意ください。



垂直電動SFタイプ

TB-514

¥440,000(税別)

- 安全性を優先したジャバラユニット式垂直昇降型電動ハイローベッド。
- うつ伏せ時に快適な埋込式ケアフェイスマット(TB-77C-28)付き。
- 患者様の容易な乗降を実現するオートリターン(下降時のみ)機能付き。

▼サイズをご指定ください。[単位:cm] ※黒字が標準サイズとなります。

	55	60	65	70
幅				
長さ	170	180	180	190
高さ	47~80			

オリジナルレザー(18色対応) ◀レザー色をご指定ください。[P4参照]

●クッション厚:5cm(本体) ●重量:約80kg



垂直電動SHタイプ

TB-546

¥450,000(税別)

有孔垂直電動SHタイプ

TB-546U

¥450,000(税別)

- 安全性を優先したジャバラユニット式垂直昇降型電動ハイローベッド。
- ほんのりとした暖かさを実現する温熱シート内蔵。温度調節機能付き。
- 患者様の容易な乗降を実現するオートリターン(下降時のみ)機能付き。

▼サイズをご指定ください。[単位:cm] ※黒字が標準サイズとなります。

	60	65	70
幅			
長さ	180	180	190
高さ	46~79		

オリジナルレザー(18色対応) ◀レザー色をご指定ください。[P4参照]

●クッション厚:4cm ●重量:約79kg

※季節や環境により、ベッドが最適温度になるまで30~60分が必要です。



垂直電動Lタイプ

TB-550

¥490,000(税別)

有孔垂直電動Lタイプ

TB-550U

¥490,000(税別)

- 安全性を優先したジャバラユニット式垂直昇降型電動ハイローベッド。
- 簡単レバー操作のガスシリンダー式角度調節機能。背角度0~80°。
- 患者様の容易な乗降を実現するオートリターン(下降時のみ)機能付き。

▼サイズをご指定ください。[単位:cm] ※黒字が標準サイズとなります。

	60	65	70
幅			
長さ	180	180	190
高さ	49~82		

オリジナルレザー(18色対応) ◀レザー色をご指定ください。[P4参照]

●クッション厚:7cm(本体)・6cm(背面) ●重量:約85kg

※角度調節レバーの取付位置は左右を選べます。ご指定のない場合は着座時左側が標準です。

**垂直電動2Eタイプ**

TB-868

¥580,000(税別)

有孔垂直電動2Eタイプ

TB-868U

¥580,000(税別)

- 安全性を優先したジャバラユニット式垂直昇降型電動ハイローベッド。
- 電動式背あげ角度調節機能付き。0~80°。簡単なフットスイッチ操作。
- 2つの高さを記憶できるポジションメモリー機能付きフットスイッチ。

▼サイズをご指定ください。[単位:cm] ※黒字が標準サイズとなります。

幅	60	65	70
長さ	180		190
高さ	49~82		

オリジナルレザー(18色対応) ◀レザー色をご指定ください。[P4参照]

- クッション厚:7cm(本体)・6cm(背面) ●重量:約85kg
- ※ハイスピードモーター採用

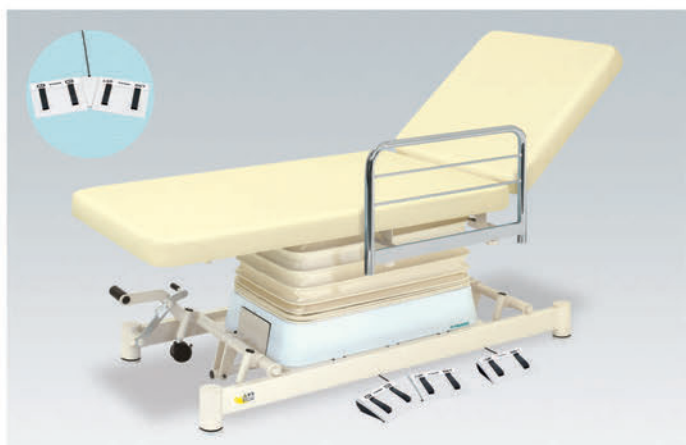
**垂直電動2EZタイプ**

TB-869

¥680,000(税別)

有孔垂直電動2EZタイプ

TB-869U

¥680,000(税別)

- 電動式背あげ角度調節機能付き。0~80°。簡単なフットスイッチ操作。
- 2つの高さを記憶できるポジションメモリー機能付きフットスイッチ。
- 頻繁な移動を行う場合に便利なステップレバー式操作のキャスター。

▼サイズをご指定ください。[単位:cm] ※黒字が標準サイズとなります。

幅	65	70
長さ	180	190
高さ	51~84	

オリジナルレザー(18色対応) ◀レザー色をご指定ください。[P4参照]

- クッション厚:7cm(本体)・6cm(背面) ●重量:約92kg
- ※ハイスピードモーター採用 ※F型ベッドガード(TB-27-01)1本付き

**垂直電動Aタイプ**

TB-539

¥480,000(税別)

- 安全性を優先したジャバラユニット式垂直昇降型電動ハイローベッド。
- 簡単レバー操作のガスシリンダー式角度調節機能。頭角度15~45°。
- 患者様の容易な乗降を実現するオートリターン(下降時のみ)機能付き。

▼サイズをご指定ください。[単位:cm] ※黒字が標準サイズとなります。

幅	60	65	70
長さ	200		210
高さ	49~82		

オリジナルレザー(18色対応) ◀レザー色をご指定ください。[P4参照]

- クッション厚:7cm(本体) ●重量:約88kg
- ※画像の脱衣カゴはセットイメージです。別売りになっておりますのでご注意ください。

**垂直電動Cタイプ**

TB-561

¥460,000(税別)

- 安全性を優先したジャバラユニット式垂直昇降型電動ハイローベッド。
- 高さ7段階手動切替機能付き大型手置き台。専用フタクッション付き。
- 患者様の容易な乗降を実現するオートリターン(下降時のみ)機能付き。

▼サイズをご指定ください。[単位:cm] ※黒字が標準サイズとなります。

幅	32/55	32/60	32/65	32/70
長さ	180			190
高さ	46~79			

オリジナルレザー(18色対応) ◀レザー色をご指定ください。[P4参照]

- クッション厚:4cm(本体) ●重量:約88kg

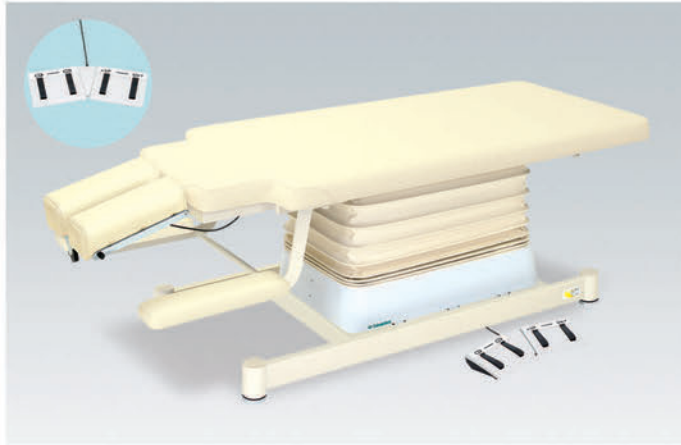

垂直電動CEタイプ

TB-877

¥560,000(税別)

- うつ伏せでの施術に最適な手置き台付き垂直型電動ハイローベッド。
- 2つの高さを記憶できるポジションメモリー機能付きフットスイッチ。
- 簡単レバー操作のガスシリンダー式角度調節機能。頭角度15°～45°。

▼サイズをご指定ください。[単位: cm] ※黒字が標準サイズとなります。

幅	60	65	70
長さ	190	200	210
高さ	48～81		

オリジナルレザー(18色対応)

◀レザー色をご指定ください。[P4参照]

- クッション厚: 6cm(本体) ●重量: 約89kg
- 医療機器届出番号 27B3X00231000008 ●EMC適合

※ハイスピードモーター採用



垂直電動EBタイプ

TB-893

¥520,000(税別)

- 特殊なテクニックの為にセパレート式シートを採用したアクチタイプ。
- 安全性を優先したジャバラユニット式垂直昇降型電動ハイローベッド。
- 2つの高さを記憶できるポジションメモリー機能付きフットスイッチ。

▼サイズをご指定ください。[単位: cm] ※黒字が標準サイズとなります。

幅	55	60	65	70
長さ	170	180	190	
高さ	48～81			

オリジナルレザー(18色対応)

◀レザー色をご指定ください。[P4参照]

- クッション厚: 6cm(本体) 6/9cm(後部) ●重量: 約82kg
- 医療機器届出番号 27B3X00231000008 ●EMC適合

※ハイスピードモーター採用



EMC適合

垂直電動Mタイプ

TB-655

¥420,000(税別)

有孔垂直電動Mタイプ

TB-655U

¥420,000(税別)

- 医療機器として許可を受けた安心のメディカル診察台。EMC適合製品。
- 安全性を優先したジャバラユニット式垂直昇降型電動ハイローベッド。
- シート(天板)の四隅コーナーをやさしく演出するかどまる加工を採用。

▼サイズをご指定ください。[単位: cm] ※黒字が標準サイズとなります。

幅	55	60	65	70
長さ	170	180	190	
高さ	46～79			

オリジナルレザー(18色対応)

◀レザー色をご指定ください。[P4参照]

- クッション厚: 4cm ●重量: 約78kg
- 医療機器届出番号 27B3X00231000008 ●EMC適合

※画像は有孔タイプです。

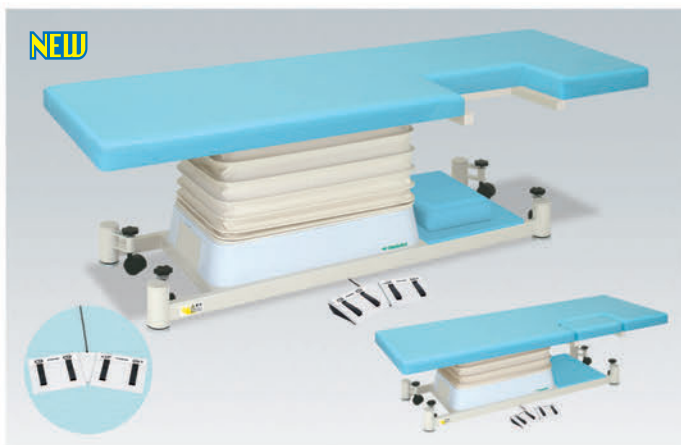

NEW

垂直電動MQタイプ

TB-1195

¥500,000(税別)

- 胸部左側が脱着可能な取り外し式肢台を装備した心臓超音波検査台。
- 2つの高さを記憶できるポジションメモリー機能付きフットスイッチ。
- 女性でも簡単に調節できる移動に便利な直径5cmレベルキャスター。

▼サイズ [単位: cm]

幅	70
長さ	190
高さ	48～81

オリジナルレザー(18色対応)

◀レザー色をご指定ください。[P4参照]

- クッション厚: 6cm(本体・肢台) ●重量: 約80kg
- 医療機器届出番号 27B3X00231000022

※ハイスピードモーター採用

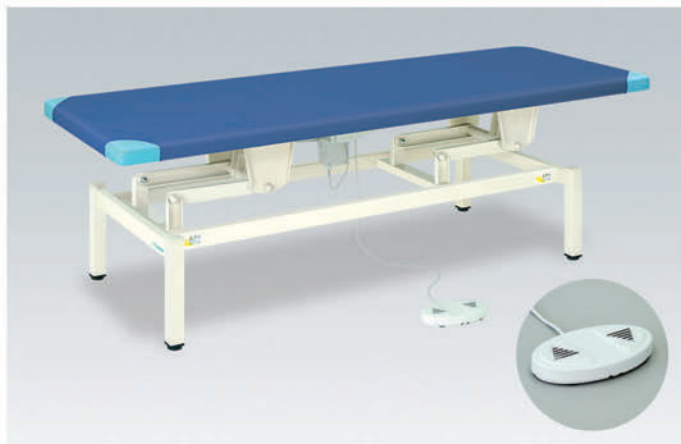

電動ライトベッド

TB-564

¥180,000(税別)

有孔電動ライトベッド

TB-564U

¥180,000(税別)

- 開業を支援する実用性の高い旋回昇降式の廉価版電動ハイローベッド。
- 信頼性と静音性が高い廉価版専用モーターを採用。フットスイッチ式。
- 2色のレザーカラーを選択する三角縫製加工付きシート(天板)を採用。

▼サイズをご指定ください。[単位: cm] ※黒字が標準サイズとなります。

幅	60	65	70
長さ	180		190
高さ	45~83		

オリジナルレザー(18色対応)

◀レザー2色をご指定ください。[P4参照]

●クッション厚: 4cm ●重量: 約47kg

※シートは本体カラーと三角縫製カラーをご指定ください。



電動ハイローベッド

TB-912

¥242,500(税別)

有孔電動ハイローベッド

TB-912U

¥242,500(税別)

- 電動旋回昇降式で高さを調節できるフットスイッチ操作の定番モデル。
- 静音性及び耐久性の高品質なハイパワー電動アクチュエーターを採用。
- 床面との隙間を微調整できる直径6cmのオリジナルアジャスター付き。

▼サイズをご指定ください。[単位: cm] ※黒字が標準サイズとなります。

幅	50	55	60	65	70	75	80	85
長さ	170	180	190	200				
高さ	40~78	45~83	50~88	55~93				

オリジナルレザー(18色対応)

◀レザー色をご指定ください。[P4参照]

●クッション厚: 4cm ●重量: 約50kg



電動HSベッド

TB-806

¥250,000(税別)

有孔電動HSベッド

TB-806U

¥250,000(税別)

- ハイスピードな昇降速度を実現するリナック社製高速モーターを採用。
- 従来品に比べ上昇速度30%UP(約22秒) 下降速度50%UP(約16秒)。
- 緩やかな円弧を描きながら昇降する電動昇降台。フットスイッチ操作。

▼サイズをご指定ください。[単位: cm] ※黒字が標準サイズとなります。

幅	50	55	60	65	70	75	80	85
長さ	170	180	190	200				
高さ	40~78	45~83	50~88	55~93				

オリジナルレザー(18色対応)

◀レザー色をご指定ください。[P4参照]

●クッション厚: 4cm ●重量: 約50kg

※ハイスピードモーター採用

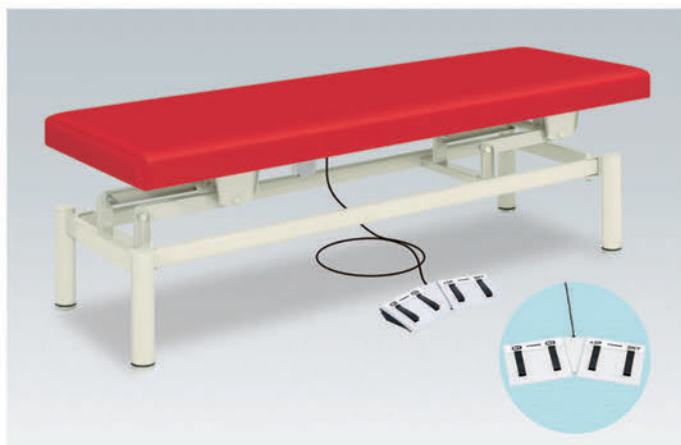

電動EXベッド

TB-763

¥260,000(税別)

有孔電動EXベッド

TB-763U

¥260,000(税別)

- 2つの高さを記憶できるポジションメモリー機能付きフットスイッチ。
- 電動旋回昇降式で高さを調節できるフットスイッチ操作の電動施術台。
- 床面との隙間を微調整できる直径6cmのオリジナルアジャスター付き。

▼サイズをご指定ください。[単位: cm] ※黒字が標準サイズとなります。

幅	50	55	60	65	70	75	80	85
長さ	170	180	190	200				
高さ	40~78	45~83	50~88	55~93				

オリジナルレザー(18色対応)

◀レザー色をご指定ください。[P4参照]

●クッション厚: 4cm ●重量: 約50kg

※ハイスピードモーター採用



有孔フタ付電動ハイロー

TB-154

¥245,500(税別)

- 瞬時に無孔へ切り替えることができるフタクッション(TB-720)付き。
- 電動旋回昇降式で高さを調節できるフットスイッチ操作の電動施術台。
- 静音性&耐久性の高品質なハイパワー電動アクチュエーターを採用。

▼サイズをご指定ください。[単位:cm] ※黒字が標準サイズとなります。

幅	50	55	60	65	70	75	80	85
長さ	170	180	190	200				
高さ	40~78	45~83	50~88	55~93				

オリジナルレザー(18色対応)

◀レザー色をご指定ください。[P4参照]

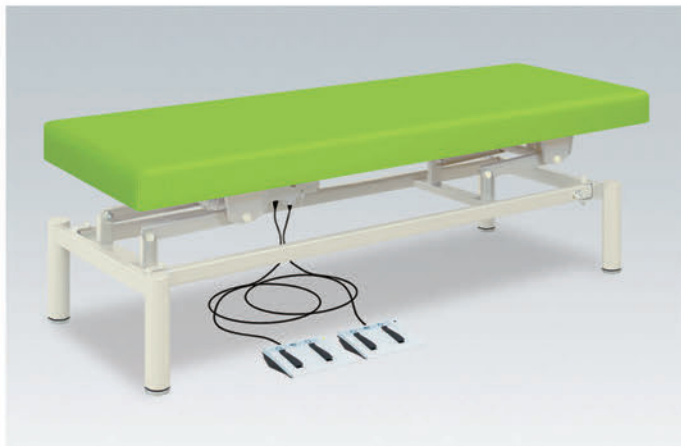
●クッション厚:4cm(本体) ●重量:約50kg 

電動WFベッド

TB-824

¥270,000(税別)

有孔電動WFベッド

TB-824U

¥270,000(税別)

- 効率性を高めたダブルフットスイッチ。最大4個まで装着可能(有料)。
- 電動旋回昇降式で高さを調節できるフットスイッチ操作の電動施術台。
- 静音性&耐久性の高品質なハイパワー電動アクチュエーターを採用。

▼サイズをご指定ください。[単位:cm] ※黒字が標準サイズとなります。

幅	50	55	60	65	70	75	80	85
長さ	170	180	190	200				
高さ	40~78	45~83	50~88	55~93				

オリジナルレザー(18色対応)

◀レザー色をご指定ください。[P4参照]

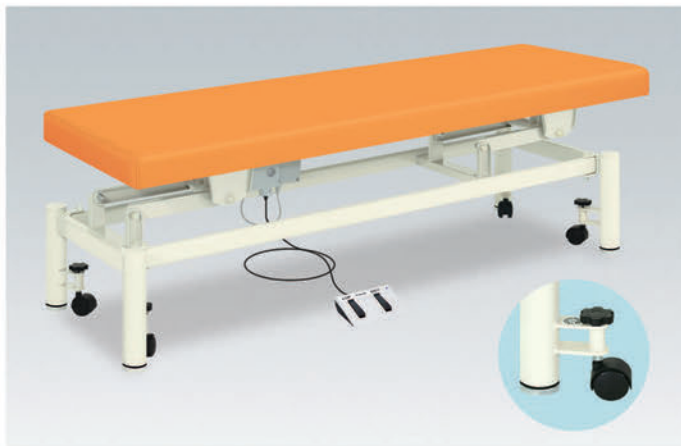
●クッション厚:4cm(本体) ●重量:約50kg 

電動ハイローキャリアー

TB-751

¥262,500(税別)

有孔電動ハイローキャリアー

TB-751U

¥262,500(税別)

- 女性でも簡単に調節できる移動に便利な直径5cmレベルキャスター。
- 電動旋回昇降式で高さを調節できるフットスイッチ操作の電動施術台。
- 静音性&耐久性の高品質なハイパワー電動アクチュエーターを採用。

▼サイズをご指定ください。[単位:cm] ※黒字が標準サイズとなります。

幅	50	55	60	65	70	75	80	85
長さ	170	180	190	200				
高さ	40~78	45~83	50~88	55~93				

オリジナルレザー(18色対応)

◀レザー色をご指定ください。[P4参照]

●クッション厚:4cm ●重量:約51kg 

電動ステップキャリアー

TB-997

¥290,000(税別)

有孔電動ステップキャリアー

TB-997U

¥290,000(税別)

- 頻繁な移動を行う場合に便利なステップレバー式操作のキャスター。
- 電動旋回昇降式で高さを調節できるフットスイッチ操作の電動施術台。
- 静音性&耐久性の高品質なハイパワー電動アクチュエーターを採用。

▼サイズをご指定ください。[単位:cm] ※黒字が標準サイズとなります。

幅	65	70	75	80	85
長さ	170	180	190	200	
高さ	45~83	50~88	55~93		

オリジナルレザー(18色対応)

◀レザー色をご指定ください。[P4参照]

●クッション厚:4cm ●重量:約52kg 

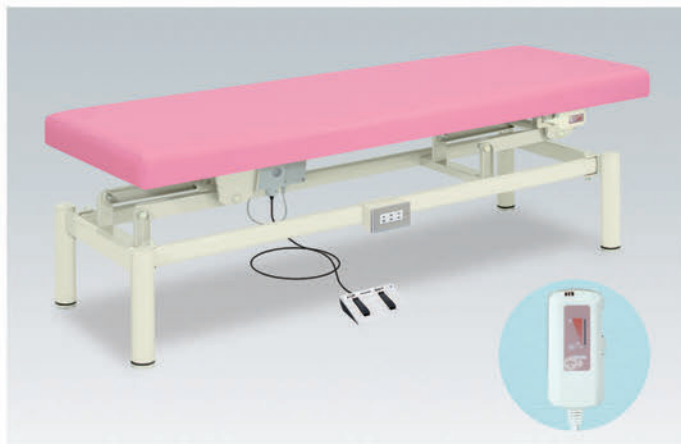

電動アイホットハイロー

TB-691

¥262,500(税別)

有孔電動アイホットハイロー

TB-691U

¥262,500(税別)

- ほんのりとした暖かさを実現する加熱シート内蔵の巡回昇降式ベッド。
- 電動巡回昇降式で高さを調節できるフットスイッチ操作の電動施術台。
- 静音性&耐久性の高品質なハイパワー電動アクチュエーターを採用。

▼サイズをご指定ください。[単位:cm] ※黒字が標準サイズとなります。

幅	60	65	70	75
長さ	180	190	200	
高さ	40~78	45~83	50~88	55~93

オリジナルレザー(18色対応) ◀レザー色をご指定ください。[P4参照]

●クッション厚:4cm ●重量:約51kg

※季節や環境により、ベッドが最適温度になるまで30~60分必要です。

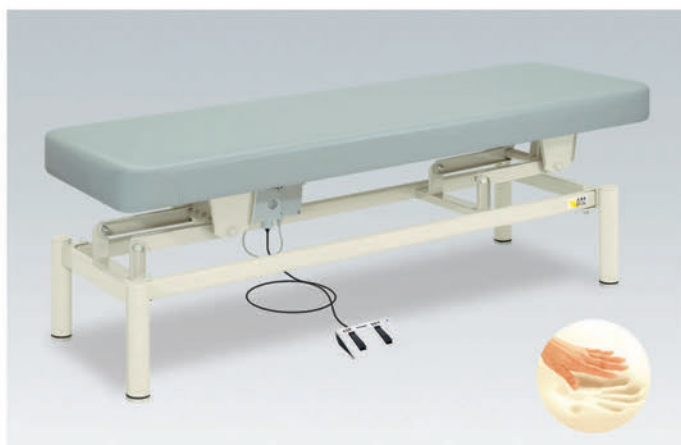

低反発電動ハイロー

TB-149

¥300,000(税別)

有孔低反発電動ハイロー

TB-149U

¥300,000(税別)

- 体圧分散性と衝撃吸収性に優れている低反発ウレタンフォームを採用。
- 電動巡回昇降式で高さを調節できるフットスイッチ操作の電動施術台。
- 静音性&耐久性の高品質なハイパワー電動アクチュエーターを採用。

▼サイズをご指定ください。[単位:cm] ※黒字が標準サイズとなります。

幅	50	55	60	65	70	75	80	85
長さ	170	180	190	200				
高さ	40~78	45~83	50~88	55~93				

オリジナルレザー(18色対応) ◀レザー色をご指定ください。[P4参照]

●クッション厚:6cm ●重量:約53kg

※低反発ウレタンは低温環境では硬くなる素材です。ご注意ください。

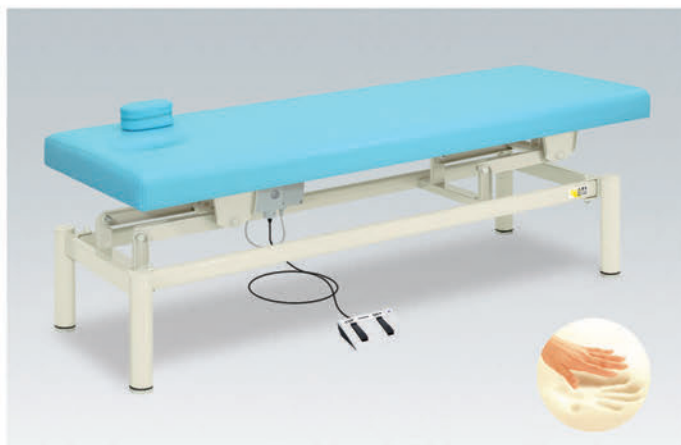

バルーン

TB-361

¥280,000(税別)

- 体圧分散性と衝撃吸収性に優れている低反発ウレタンフォームを採用。
- 瞬時に無孔へ切り替えることができる同色専用フタクッション付き。
- 電動巡回昇降式で高さを調節できるフットスイッチ操作の電動施術台。

▼サイズをご指定ください。[単位:cm] ※黒字が標準サイズとなります。

幅	50	55	60	65	70	75	80	85
長さ	170	180	190	200				
高さ	40~78	45~83	50~88	55~93				

オリジナルレザー(18色対応) ◀レザー色をご指定ください。[P4参照]

●クッション厚:6cm(本体) ●重量:約54kg

※低反発ウレタンは低温環境では硬くなる素材です。ご注意ください。

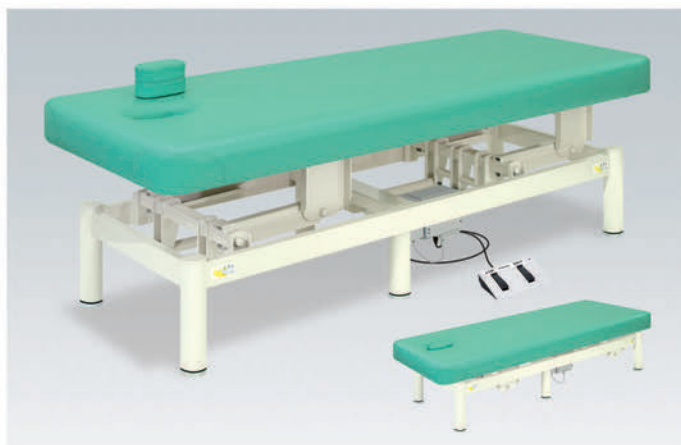

電動アスリート

TB-666

¥340,000(税別)

- 上質な高反発・高密度ウレタンフォームが快適さと最適な硬質を実現。
- シリーズ最強の剛性を実現する強化型設計。専用フタクッション付き。
- 電動巡回昇降式で高さを調節できるフットスイッチ操作の電動施術台。

▼サイズをご指定ください。[単位:cm] ※黒字が標準サイズとなります。

幅	60	65	70	75
長さ	170	180	190	200
高さ	45~80	50~85	55~90	

オリジナルレザー(18色対応) ◀レザー色をご指定ください。[P4参照]

●クッション厚:6cm(本体) ●重量:約68kg

※モーター稼働最大耐荷重:200kg/最大耐荷重以上の負荷をかけ、昇降させるとモーター故障の原因となります。ご注意ください。

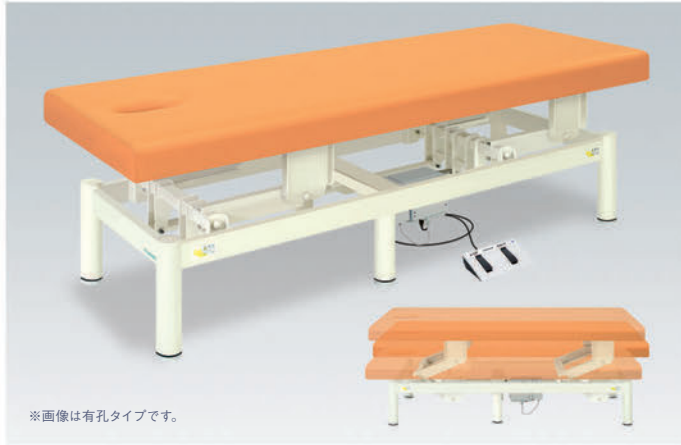

電動タフベッド

TB-615

¥320,000(税別)

有孔電動タフベッド

TB-615U

¥320,000(税別)

- シリーズ最強の剛性を実現する強化型設計。電動アクチュエーター。
- 電動旋回昇降式で高さを調節できるフットスイッチ操作の電動施術台。
- 静音性&耐久性の高品質なハイパワー電動アクチュエーターを採用。

▼サイズをご指定ください。[単位:cm] ※黒字が標準サイズとなります。

幅	60	65	70	75
長さ	170	180	190	200
高さ	45~80	50~85	55~90	

オリジナルレザー(18色対応)

◀レザー色をご指定ください。[P4参照]

●クッション厚:4cm ●重量:約66kg 

電動フットワークベッド

TB-1098

¥260,000(税別)

有孔電動フットワークベッド

TB-1098U

¥260,000(税別)

- 優しさを演出するかどまる加工とかどまるマクラ(小高)を標準装備。
- 電動旋回昇降式で高さを調節できるフットスイッチ操作の電動施術台。
- 静音性&耐久性の高品質なハイパワー電動アクチュエーターを採用。

▼サイズをご指定ください。[単位:cm] ※黒字が標準サイズとなります。

幅	50	55	60	65	70	75	80	85
長さ	170	180	190	200				
高さ	40~78	45~83	50~88	55~93				

オリジナルレザー(18色対応)

◀レザー色をご指定ください。[P4参照]

●クッション厚:4cm(本体) ●重量:約50kg 

電動ワイドベッド

TB-1022

¥350,000(税別)

有孔電動ワイドベッド

TB-1022U

¥350,000(税別)

- ワイドサイズに適した専用強化型設計が信頼性の高い安定感を実現。
- 電動旋回昇降式で高さを調節できるフットスイッチ操作の電動施術台。
- 静音性&耐久性の高品質なハイパワー電動アクチュエーターを採用。

▼サイズをご指定ください。[単位:cm] ※黒字が標準サイズとなります。

幅	80	85	90
長さ	180	190	200
高さ	45~80		

オリジナルレザー(18色対応)

◀レザー色をご指定ください。[P4参照]

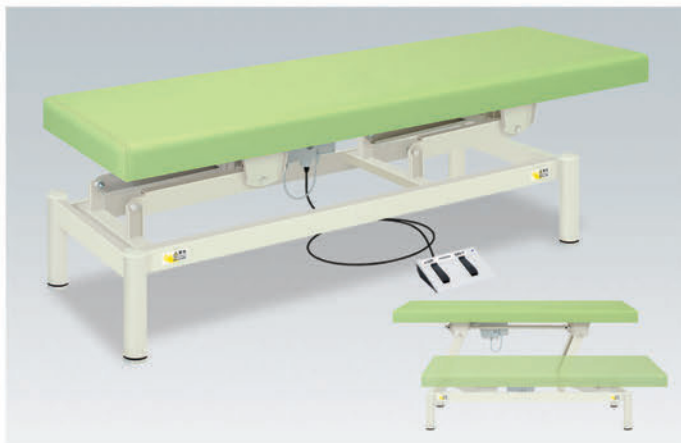
●クッション厚:4cm ●重量:約76kg 

電動ハイストローク

TB-1060

¥280,000(税別)

有孔電動ハイストローク

TB-1060U

¥280,000(税別)

- 50cmのロング昇降ストロークを可能にした先生方にやさしい設計。
- 電動旋回昇降式で高さを調節できるフットスイッチ操作の電動施術台。
- 静音性&耐久性の高品質なハイパワー電動アクチュエーターを採用。

▼サイズをご指定ください。[単位:cm] ※黒字が標準サイズとなります。

幅	60	65	70
長さ	180	190	
高さ	40~90	45~95	

オリジナルレザー(18色対応)

◀レザー色をご指定ください。[P4参照]

●クッション厚:4cm ●重量:約55kg 



NEW

低床電動ハイロー

TB-1151

¥250,000(税別)

有孔低床電動ハイロー

TB-1151U

¥250,000(税別)

- ローポジションからのアプローチを主体とする施術に最適な昇降台。
- 電動旋回昇降式で高さを調節できるフットスイッチ操作の定番モデル。
- 静音性&耐久性の高品質なハイパワー電動アクチュエーターを採用。

▼サイズをご指定ください。[単位:cm] ※黒字が標準サイズとなります。

幅	50	55	60	65	70	75
長さ	170	180	190	190	200	200
高さ	30~68			35~73		

オリジナルレザー(18色対応) ◀レザー色をご指定ください。[P4参照]

●クッション厚:4cm ●重量:約59kg



※画像は有孔タイプです。

電動モード

TB-423

¥280,000(税別)

有孔電動モード

TB-423U

¥280,000(税別)

- シートを2色カラーで分割することで頭足側の位置決め等に便利です。
- 電動旋回昇降式で高さを調節できるフットスイッチ操作の電動施術台。
- 静音性&耐久性の高品質なハイパワー電動アクチュエーターを採用。

▼サイズをご指定ください。[単位:cm] ※黒字が標準サイズとなります。

幅	50	55	60	65	70	75	80	85
長さ	170	180	190	190	200	200	200	200
高さ	40~78	45~83	50~88	50~88	55~93	55~93	55~93	55~93

オリジナルレザー(18色対応) ◀レザー色をご指定ください。[P4参照]

●クッション厚:4cm ●重量:約50kg

※2色のレザーカラーをご指定ください。



※画像は有孔タイプです。

電動セラピハイロー

TB-704

¥270,000(税別)

有孔電動セラピハイロー

TB-704U

¥270,000(税別)

- 脱着可能なマジックテープ式セラピカーテンでやさしい雰囲気演出。
- 電動旋回昇降式で高さを調節できるフットスイッチ操作の電動施術台。

▼サイズをご指定ください。[単位:cm] ※黒字が標準サイズとなります。

幅	60	65	70	75
長さ	170	180	190	190
高さ	45~83	50~88	55~93	55~93

オリジナルレザー(18色対応) ◀レザー色をご指定ください。[P4参照]

●クッション厚:4cm ●重量:約51kg

カーテンカラー	クリーム TA-5229	ベージュ TA-5230	ピンク TA-5231	イエロー TA-5233	オレンジ TA-5234	グリーン TA-5235	ブルー TA-5236
---------	-----------------	-----------------	----------------	-----------------	-----------------	-----------------	----------------



オメガ式電動ハイローベッド

TB-947

¥290,000(税別)

- 埋込式ケアフェイスマット(TB-77C-28)&埋込式無孔マット付き。
- 電動旋回昇降式で高さを調節できるフットスイッチ操作の電動施術台。
- 静音性&耐久性の高品質なハイパワー電動アクチュエーターを採用。

▼サイズをご指定ください。[単位:cm] ※黒字が標準サイズとなります。

幅	50	55	60	65	70	75	80	85
長さ	170	180	190	190	200	200	200	200
高さ	40~78	45~83	50~88	50~88	55~93	55~93	55~93	55~93

オリジナルレザー(18色対応) ◀レザー色をご指定ください。[P4参照]

●クッション厚:5cm(本体) ●重量:約53kg

※オメガ式DXベッド用綿製カバー(P331参照)



ティアモ

TB-272

¥320,000(税別)

- 体圧分散性と衝撃吸収性に優れている低反発ウレタンフォームを採用。
- 埋込式ケアフェイスマット(低反発仕様)&埋込式無孔マット付き。
- 電動旋回昇降式で高さを調節できるフットスイッチ操作の電動施術台。

▼サイズをご指定ください。[単位:cm] ※黒字が標準サイズとなります。

幅	60	65	70	75
長さ	170	180	190	200
高さ	40~78	45~83	50~88	55~93

オリジナルレザー(18色対応)

◀レザー色をご指定ください。[P4参照]

●クッション厚:6cm(本体) ●重量:約55kg

※低反発ウレタンは低温環境では硬くなる素材です。ご注意ください。

※オメガ式DXベッド用綿製カバー(P331参照)

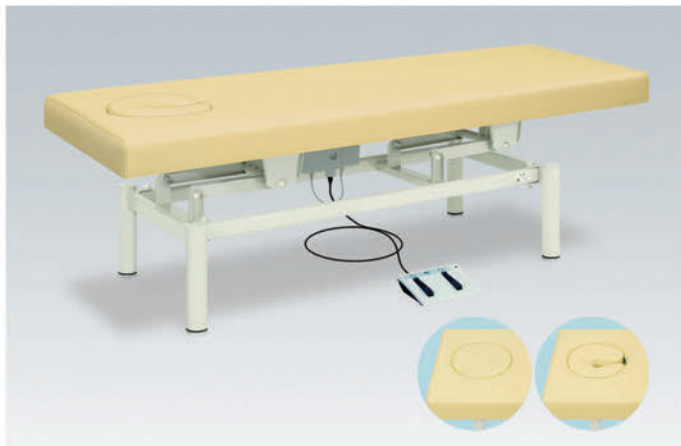

イオ

TB-460

¥290,000(税別)

- 脚部フレームを内側に加工して施術効率を優先したコンパクト設計。
- 埋込式ケアフェイスマット(TB-77C-28)&埋込式無孔マット付き。
- 電動旋回昇降式で高さを調節できるフットスイッチ操作の電動施術台。

▼サイズをご指定ください。[単位:cm] ※黒字が標準サイズとなります。

幅	50	55	60	65	70	75	80	85
長さ	170	180	190	200				
高さ	40~78	45~83	50~88	55~93				

オリジナルレザー(18色対応)

◀レザー色をご指定ください。[P4参照]

●クッション厚:5cm(本体) ●重量:約53kg

※オメガ式DXベッド用綿製カバー(P331参照)

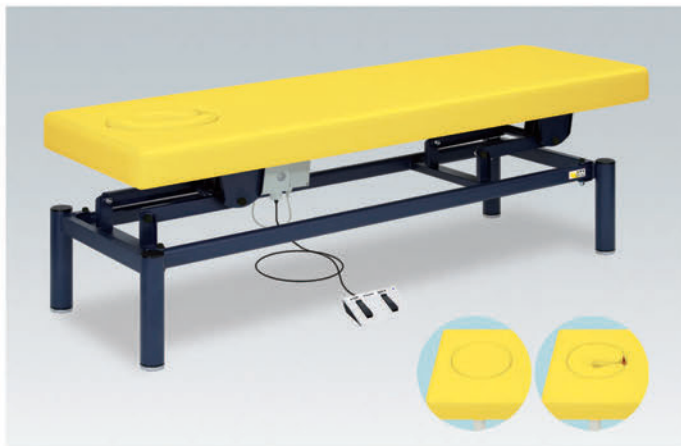

オメガ式電動ハイローroman

TB-211

¥300,000(税別)

- ラグジュアリーな雰囲気演出するroman塗装を採用した高級モデル。
- 埋込式ケアフェイスマット(TB-77C-28)&埋込式無孔マット付き。
- 電動旋回昇降式で高さを調節できるフットスイッチ操作の電動施術台。

▼サイズをご指定ください。[単位:cm] ※黒字が標準サイズとなります。

幅	50	55	60	65	70	75	80	85
長さ	170	180	190	200				
高さ	40~78	45~83	50~88	55~93				

オリジナルレザー(18色対応)

◀レザー色をご指定ください。[P4参照]

●クッション厚:5cm(本体) ●重量:約53kg

※roman塗装は2色からお選びください。(P3参照)

※オメガ式DXベッド用綿製カバー(P331参照)

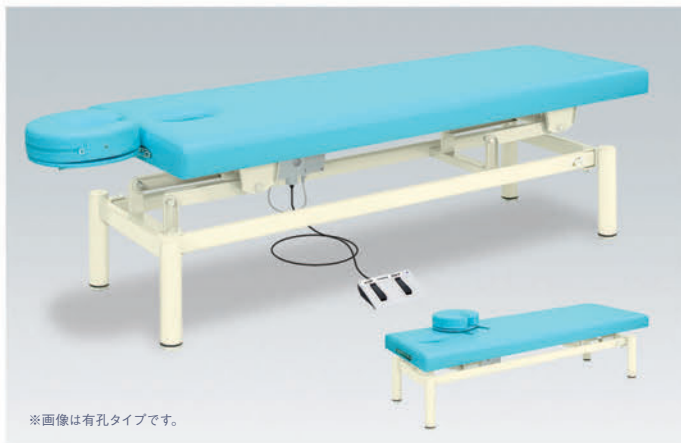

※画像は有孔タイプです。

電動フェスタ

TB-232

¥285,000(税別)

有孔電動フェスタ

TB-232U

¥285,000(税別)

- うつ伏せ時に快適な取り外し可能な差込式フェイスマット1個付き。
- 電動旋回昇降式で高さを調節できるフットスイッチ操作の電動施術台。
- 静音性&耐久性の高品質なハイパワー電動アクチュエーターを採用。

▼サイズをご指定ください。[単位:cm] ※黒字が標準サイズとなります。

幅	50	55	60	65	70	75	80	85
長さ	160	170	180	190				
高さ	40~78	45~83	50~88	55~93				

※上記の長さに差込式フェイスマットの長さ(約30cm)は含まれておりません。

オリジナルレザー(18色対応)

◀レザー色をご指定ください。[P4参照]

●クッション厚:4cm(本体) ●重量:約48kg



電動マルチロード

TB-1243

¥270,000(税別)

有孔電動マルチロード

TB-1243U

¥270,000(税別)

- 患者様の身長に応じて30cmの伸縮が可能なフットレスト機能付き。
- 電動旋回昇降式で高さを調節できるフットスイッチ操作の電動施術台。
- 静音性及び耐久性の高品質なハイパワー電動アクチュエーターを採用。

▼サイズをご指定ください。[単位: cm] ※黒字が標準サイズとなります。

幅	50	55	60	65	70	75	80	85
長さ	160~190	170~200	180~210	190~220				
高さ	40~78	45~83	50~88	55~93				

オリジナルレザー(18色対応)

◀レザー色をご指定ください。[P4参照]

●クッション厚: 9cm(本体) ●重量: 約50kg



583型電動ハイローベッド

TB-583

¥270,000(税別)

有孔583型電動ハイローベッド

TB-583U

¥270,000(税別)

- 移動式トリプルコンセント&1段用脱衣カゴを標準装備した複合型。
- 電動旋回昇降式で高さを調節できるフットスイッチ操作の電動施術台。
- 静音性及び耐久性の高品質なハイパワー電動アクチュエーターを採用。

▼サイズをご指定ください。[単位: cm] ※黒字が標準サイズとなります。

幅	50	55	60	65	70	75	80	85
長さ	180	190	200	210				
高さ	45~83	50~88	55~93	60~98				

オリジナルレザー(18色対応)

◀レザー色をご指定ください。[P4参照]

●クッション厚: 4cm ●重量: 約55kg



※画像は有孔タイプです。



キャスター付電動ハイローベッド

TB-582

¥290,000(税別)

有孔キャスター付電動ハイローベッド

TB-582U

¥290,000(税別)

- 車輪と旋回が同時ロック可能な直径7.5cmダブルロック式キャスター。
- 電動旋回昇降式で高さを調節できる手元スイッチ操作の電動施術台。
- 静音性及び耐久性の高品質なハイパワー電動アクチュエーターを採用。

▼サイズをご指定ください。[単位: cm] ※黒字が標準サイズとなります。

幅	55	60	65	70	75	80	85
長さ	170	180	190	200			
高さ	40~78	45~83	50~88	55~93			

オリジナルレザー(18色対応)

◀レザー色をご指定ください。[P4参照]

●クッション厚: 4cm ●重量: 約52kg



小児用電動ハイロー

TB-715

¥240,000(税別)

有孔小児用電動ハイロー

TB-715U

¥240,000(税別)

- 子供の身長に合わせた小児用専用サイズ。F型ベッドガード1本付き。
- 電動旋回昇降式で高さを調節できるフットスイッチ操作の電動施術台。
- 静音性及び耐久性の高品質なハイパワー電動アクチュエーターを採用。

▼サイズをご指定ください。[単位: cm] ※黒字が標準サイズとなります。

幅	50	55	60	65
長さ	130	140	150	
高さ	45~83			

オリジナルレザー(18色対応)

◀レザー色をご指定ください。[P4参照]

●クッション厚: 4cm ●重量: 約36kg



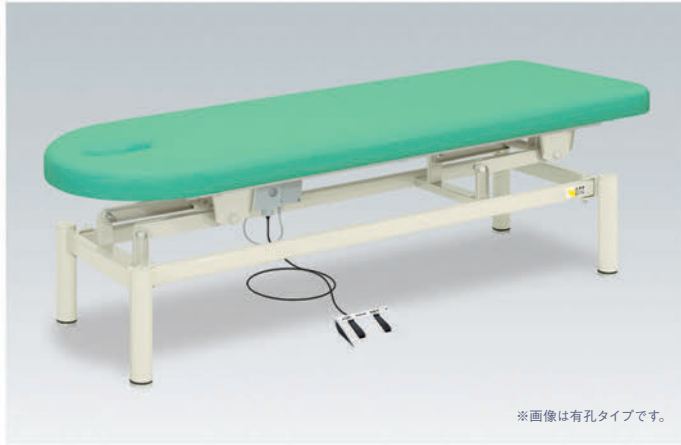

※画像は有孔タイプです。

電動スマイル

TB-112

¥260,000(税別)

有孔電動スマイル

TB-112U

¥260,000(税別)

- 片側(頭部)のシート形状が丸く円形状になりアプローチ範囲を拡大。
- 電動旋回昇降式で高さを調節できるフットスイッチ操作の電動施術台。
- 静音性&耐久性の高品質なハイパワー電動アクチュエーターを採用。

▼サイズをご指定ください。[単位:cm] ※黒字が標準サイズとなります。

幅	55	60	65	70	75	80	85	90
長さ	170		180		190		200	
高さ	40~78		45~83		50~88		55~93	

オリジナルレザー(18色対応)

◀レザー色をご指定ください。[P4参照]

●クッション厚:6cm ●重量:約50kg  

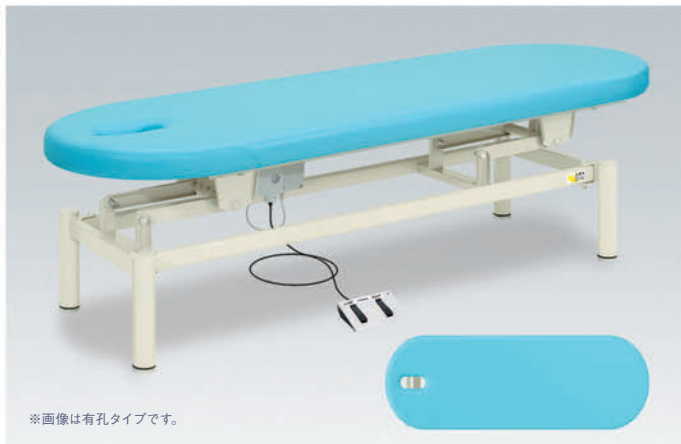

※画像は有孔タイプです。

電動フィールド

TB-195

¥270,000(税別)

有孔電動フィールド

TB-195U

¥270,000(税別)

- 両側のシート形状が丸く円形状になりアプローチ範囲を大きく拡大。
- 電動旋回昇降式で高さを調節できるフットスイッチ操作の電動施術台。
- 静音性&耐久性の高品質なハイパワー電動アクチュエーターを採用。

▼サイズをご指定ください。[単位:cm] ※黒字が標準サイズとなります。

幅	55	60	65	70	75	80	85	90
長さ	170		180		190		200	
高さ	40~78		45~83		50~88		55~93	

オリジナルレザー(18色対応)

◀レザー色をご指定ください。[P4参照]

●クッション厚:6cm ●重量:約48kg  

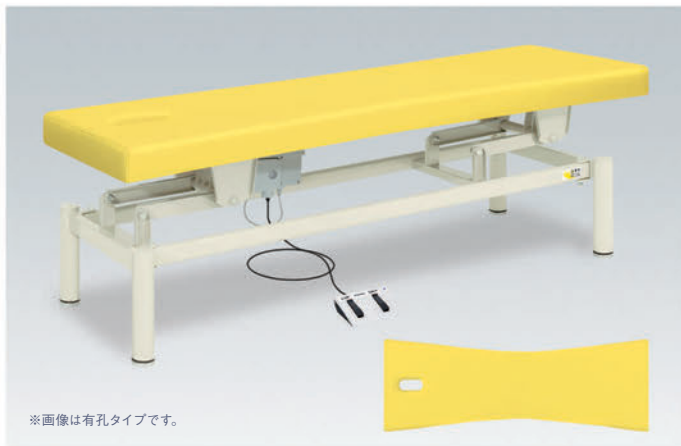

※画像は有孔タイプです。

電動りんご

TB-432

¥270,000(税別)

有孔電動りんご

TB-432U

¥270,000(税別)

- シートセンター10cmのスリムラインがより近くでのアプローチを実現。
- 電動旋回昇降式で高さを調節できるフットスイッチ操作の電動施術台。
- 静音性&耐久性の高品質なハイパワー電動アクチュエーターを採用。

▼サイズをご指定ください。[単位:cm] ※黒字が標準サイズとなります。

幅	60/50	65/55	70/60	75/65
長さ	180	190	200	210
高さ	40~78	45~83	50~88	55~93

オリジナルレザー(18色対応)

◀レザー色をご指定ください。[P4参照]

●クッション厚:4cm ●重量:約51kg  



※画像は有孔タイプです。

コンパクト電動

TB-604

¥260,000(税別)

有孔コンパクト電動

TB-604U

¥260,000(税別)

- 脚部フレームを内側に加工して施術効率を優先したコンパクト設計。
- 電動旋回昇降式で高さを調節できるフットスイッチ操作の電動施術台。
- 静音性&耐久性の高品質なハイパワー電動アクチュエーターを採用。

▼サイズをご指定ください。[単位:cm] ※黒字が標準サイズとなります。

幅	50	55	60	65	70	75	80	85
長さ	170		180		190		200	
高さ	40~78		45~83		50~88		55~93	

オリジナルレザー(18色対応)

◀レザー色をご指定ください。[P4参照]

●クッション厚:4cm ●重量:約50kg  



※画像は有孔タイプです。

サラ

TB-373

¥305,000(税別)

有孔サラ

TB-373U

¥305,000(税別)

- 体圧分散性と衝撃吸収性に優れている低反発ウレタンフォームを採用。
- 脚部フレームを内側に加工して施術効率を優先したコンパクト設計。
- 電動旋回昇降式で高さを調節できるフットスイッチ操作の電動施術台。

▼サイズをご指定ください。[単位: cm] ※黒字が標準サイズとなります。

幅	50	55	60	65	70	75	80	85
長さ	170	180	190	200				
高さ	40~78	45~83	50~88	55~93				

オリジナルレザー(18色対応) ◀レザー色をご指定ください。[P4参照]

●クッション厚: 6cm ●重量: 約50kg

※低反発ウレタンは低温環境では硬くなる素材です。ご注意ください。

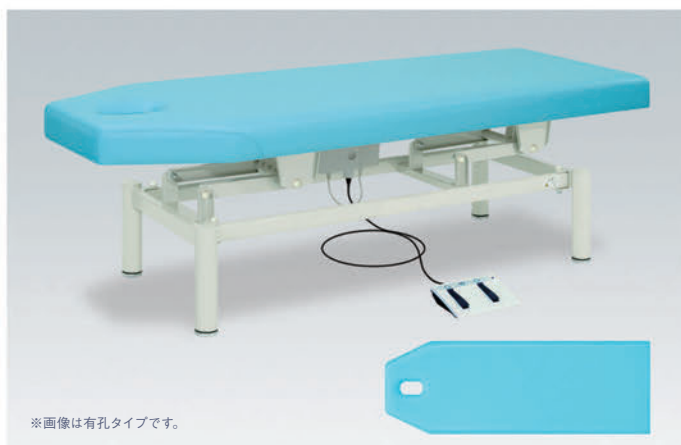

※画像は有孔タイプです。

電動フェリー

TB-220

¥280,000(税別)

有孔電動フェリー

TB-220U

¥280,000(税別)

- 専門的なマッサージのプロも愛用する頭部側スロープ式シートを採用。
- 脚部フレームを内側に加工して施術効率を優先したコンパクト設計。
- 電動旋回昇降式で高さを調節できるフットスイッチ操作の電動施術台。

▼サイズをご指定ください。[単位: cm] ※黒字が標準サイズとなります。

幅	32/60	32/65	32/70	32/75
長さ	170	180	190	200
高さ	40~78	45~83	50~88	55~93

オリジナルレザー(18色対応) ◀レザー色をご指定ください。[P4参照]

●クッション厚: 4cm ●重量: 約46kg

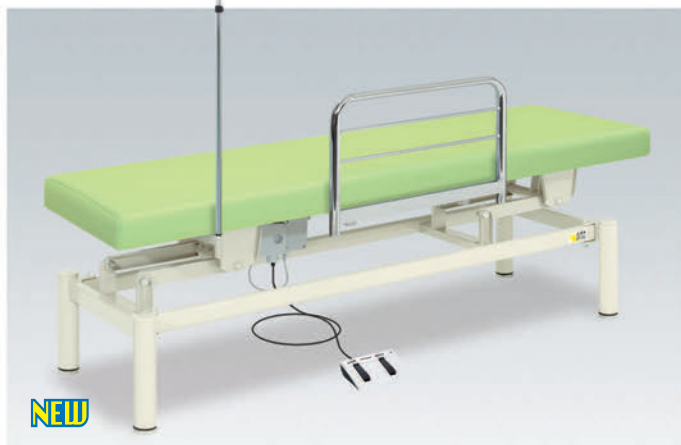

NEW

電動ナース

TB-1191

¥300,000(税別)

有孔電動ナース

TB-1191U

¥300,000(税別)

- ベッドからの転落を防止するF型ベッドガード(TB-27-01)1本付き。
- 高さ調節(100~160cm)できるクロムメッキの点滴棒(TB-29)1本付き。
- 電動旋回昇降式で高さを調節できるフットスイッチ操作の電動施術台。

▼サイズをご指定ください。[単位: cm] ※黒字が標準サイズとなります。

幅	60	65	70	75
長さ	170	180	190	200
高さ	45~83	50~88	55~93	60~98

オリジナルレザー(18色対応) ◀レザー色をご指定ください。[P4参照]

●クッション厚: 4cm ●重量: 約55kg



クラリス

TB-454

¥290,000(税別)

有孔クラリス

TB-454U

¥290,000(税別)

- ベッドからの転落を防止するF型ベッドガード(TB-27-01)1本付き。
- 電動旋回昇降式で高さを調節できるフットスイッチ操作の電動施術台。
- 静音性&耐久性の高品質なハイパワー電動アクチュエーターを採用。

▼サイズをご指定ください。[単位: cm] ※黒字が標準サイズとなります。

幅	60	65	70	75
長さ	170	180	190	200
高さ	45~83	50~88	55~93	60~98

オリジナルレザー(18色対応) ◀レザー色をご指定ください。[P4参照]

●クッション厚: 4cm ●重量: 約54kg



電動ハウス

TB-1146

¥320,000(税別)

有孔電動ハウス

TB-1146U

¥320,000(税別)

- ガードを片側3カ所に装着できる機能を両側に備えた安全機能付き。
- ベッドからの転落を防止するF型ベッドガード(TB-27-01)2本付き。
- 電動旋回昇降式で高さを調節できるフットスイッチ操作の電動施術台。

▼サイズをご指定ください。[単位:cm] ※黒字が標準サイズとなります。

幅	60	65	70	75
長さ	180	190	200	200
高さ	45~83	50~88	55~93	

オリジナルレザー(18色対応)

◀レザー色をご指定ください。[P4参照]

●クッション厚:4cm ●重量:約58kg



ポプラ

TB-218

¥320,000(税別)

有孔ポプラ

TB-218U

¥320,000(税別)

- 車輪と旋回が同時ロック可能な直径7.5cmダブルロック式キャスター。
- ベッドからの転落を防止するF型ベッドガード(TB-27-01)1本付き。
- かどまるマクラ(小高)1個付き。フットスイッチ操作の電動施術台。

▼サイズをご指定ください。[単位:cm] ※黒字が標準サイズとなります。

幅	60	65	70	75
長さ	170	180	190	200
高さ	40~78	45~83	50~88	55~93

オリジナルレザー(18色対応)

◀レザー色をご指定ください。[P4参照]

●クッション厚:4cm(本体) ●重量:約60kg



かどまる



プリマ

TB-408

¥325,000(税別)

有孔プリマ

TB-408U

¥325,000(税別)

- 車輪と旋回が同時ロック可能な直径7.5cmダブルロック式キャスター。
- 電動旋回昇降式で高さを調節できる手元スイッチ操作の電動施術台。
- ベッドからの転落を防止するF型ベッドガード(TB-27-01)1本付き。

▼サイズをご指定ください。[単位:cm] ※黒字が標準サイズとなります。

幅	60	65	70	75
長さ	170	180	190	200
高さ	40~78	45~83	50~88	55~93

オリジナルレザー(18色対応)

◀レザー色をご指定ください。[P4参照]

●クッション厚:4cm ●重量:約57kg



S型電動フットワークベッド

TB-1100

¥300,000(税別)

有孔S型電動フットワークベッド

TB-1100U

¥300,000(税別)

- ストッパー式で上下に移動するS型ベッドガード(TB-30)1本付き。
- かどまるマクラ(小高)1個付き。フットスイッチ操作の電動施術台。
- 静音性&耐久性の高品質なハイパワー電動アクチュエーターを採用。

▼サイズをご指定ください。[単位:cm] ※黒字が標準サイズとなります。

幅	60	65	70	75
長さ	170	180	190	200
高さ	45~83	50~88	55~93	60~98

オリジナルレザー(18色対応)

◀レザー色をご指定ください。[P4参照]

●クッション厚:4cm(本体) ●重量:約53kg



かどまる



※画像は有孔タイプです。

セントラル

TB-1245

¥280,000(税別)

有孔セントラル

TB-1245U

¥280,000(税別)

- シート(天板)の四隅コーナーをやさしく演出するかどまる加工を採用。
- 電動旋回昇降式で高さを調節できるフットスイッチ操作の電動施術台。
- 静音性&耐久性の高品質なハイパワー電動アクチュエーターを採用。

▼サイズをご指定ください。[単位:cm] ※黒字が標準サイズとなります。

幅	50	55	60	65	70	75	80	85
長さ	170	180	190	200				
高さ	40~78	45~83	50~88	55~93				

オリジナルレザー(18色対応)

◀レザー色をご指定ください。[P4参照]

●クッション厚:6cm ●重量:約50kg

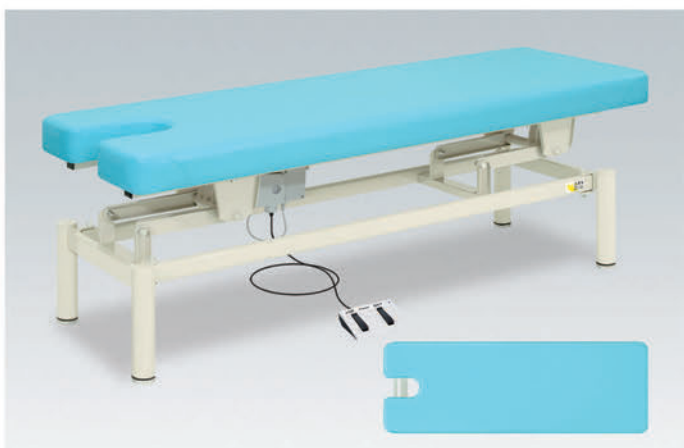

クラフト

TB-207

¥280,000(税別)

- うつ伏せでの呼吸を楽にするU字型有孔。サイズ:幅15cm×長さ25cm。
- 電動旋回昇降式で高さを調節できるフットスイッチ操作の電動施術台。
- 静音性&耐久性の高品質なハイパワー電動アクチュエーターを採用。

▼サイズをご指定ください。[単位:cm] ※黒字が標準サイズとなります。

幅	50	55	60	65	70	75	80	85
長さ	170	180	190	200				
高さ	40~78	45~83	50~88	55~93				

オリジナルレザー(18色対応)

◀レザー色をご指定ください。[P4参照]

●クッション厚:9cm ●重量:約45kg



電動アクチハイローベッド

TB-948

¥320,000(税別)

- 特殊なテクニックの為にセパレート式シートを採用した電動施術台。
- 静音性&耐久性の高品質なハイパワー電動アクチュエーターを採用。
- 床面との隙間を微調整できる直径6cmのオリジナルアジャスター付き。

▼サイズをご指定ください。[単位:cm] ※黒字が標準サイズとなります。

幅	50	55	60	65	70	75	80	85
長さ	170	180	190	200				
高さ	40~78	45~83	50~88	55~93				

オリジナルレザー(18色対応)

◀レザー色をご指定ください。[P4参照]

●クッション厚:10cm(本体)・10/13cm(後部) ●重量:約55kg

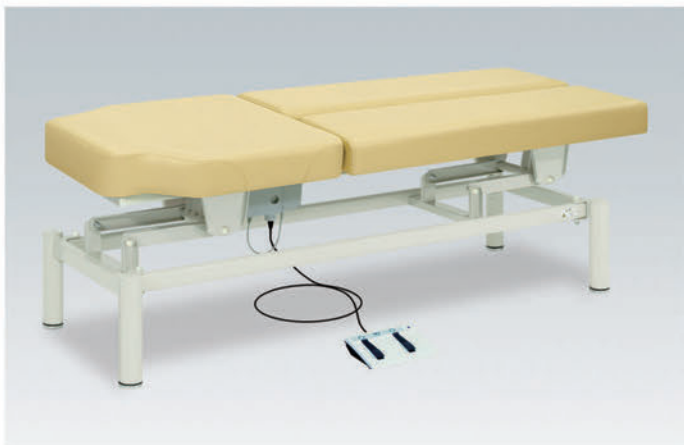

電動アクチ-2

TB-155

¥320,000(税別)

- 特殊なテクニックの為にセパレート式シートを採用した電動施術台。
- 静音性&耐久性の高品質なハイパワー電動アクチュエーターを採用。
- 床面との隙間を微調整できる直径6cmのオリジナルアジャスター付き。

▼サイズをご指定ください。[単位:cm] ※黒字が標準サイズとなります。

幅	50	55	60	65	70	75	80	85
長さ	170	180	190	200				
高さ	40~78	45~83	50~88	55~93				

オリジナルレザー(18色対応)

◀レザー色をご指定ください。[P4参照]

●クッション厚:10cm(本体)・10/12cm(後部) ●重量:約55kg



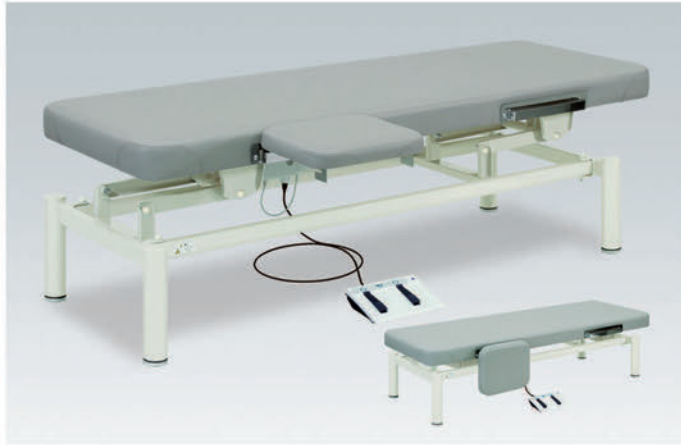

電動マックス

TB-614

¥300,000(税別)

有孔電動マックス

TB-614U

¥300,000(税別)

- 両側への装着(合計4カ所)が可能な専用肢台1個付き。収納機能付き。
- 電動旋回昇降式で高さを調節できるフットスイッチ操作の電動施術台。
- 静音性&耐久性の高品質なハイパワー電動アクチュエーターを採用。

▼サイズをご指定ください。[単位:cm] ※黒字が標準サイズとなります。

幅	60	65	70	75
長さ	170	180	190	200
高さ	40~78	45~83	50~88	55~93

オリジナルレザー(18色対応)

◀レザー色をご指定ください。[P4参照]

●クッション厚:4cm ●重量:約60kg  

※肢台サイズ:幅31cm×奥行31cm

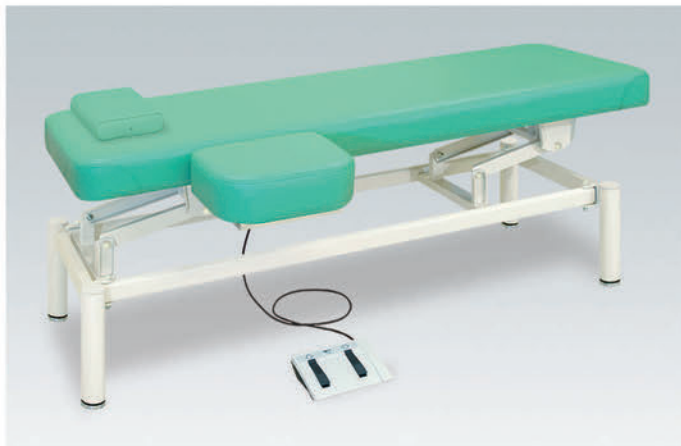

上肢台付電動フットワークベッド

TB-1101

¥300,000(税別)

有孔上肢台付電動フットワークベッド

TB-1101U

¥300,000(税別)

- 両側への装着が可能な専用上肢台1個付き。サイズ:幅30×奥行35cm。
- 電動旋回昇降式で高さを調節できるフットスイッチ操作の電動施術台。
- 静音性&耐久性の高品質なハイパワー電動アクチュエーターを採用。

▼サイズをご指定ください。[単位:cm] ※黒字が標準サイズとなります。

幅	60	65	70	75
長さ	170	180	190	200
高さ	40~78	45~83	50~88	55~93

オリジナルレザー(18色対応)

◀レザー色をご指定ください。[P4参照]

●クッション厚:4cm(本体) ●重量:約55kg  

電動カイザー

TB-443

¥390,000(税別)

有孔電動カイザー

TB-443U

¥390,000(税別)

- 直径12.5cm3WAYキャスター。方向規制・フリー・トータルロック機能。
- 足踏みロック機能付き。移動時に便利なフットスイッチ専用棚付き。
- 静音性&耐久性の高品質なハイパワー電動アクチュエーターを採用。

▼サイズをご指定ください。[単位:cm] ※黒字が標準サイズとなります。

幅	60	65	70	75
長さ	170	180	190	200
高さ	45~83	50~88	55~93	60~98

オリジナルレザー(18色対応)

◀レザー色をご指定ください。[P4参照]

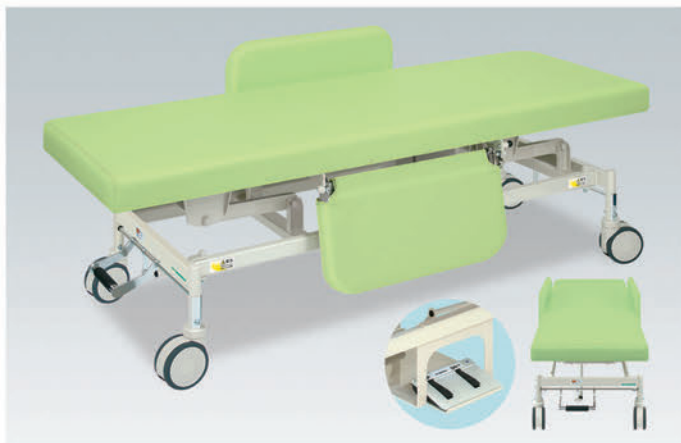
●クッション厚:4cm ●重量:約60kg  

電動Gカイザー

TB-1125

¥440,000(税別)

有孔電動Gカイザー

TB-1125U

¥440,000(税別)

- 回転機能付きストッパー式スイングガード(クロムメッキ)2本付き。
- 直径12.5cm3WAYキャスター。方向規制・フリー・トータルロック機能。
- 静音性&耐久性の高品質なハイパワー電動アクチュエーターを採用。

▼サイズをご指定ください。[単位:cm] ※黒字が標準サイズとなります。

幅	60	65	70	75
長さ	170	180	190	200
高さ	45~83	50~88	55~93	60~98

オリジナルレザー(18色対応)

◀レザー色をご指定ください。[P4参照]

●クッション厚:4cm ●重量:約66kg  

**電動4Sカイザー**

TB-1130

¥460,000(税別)

有孔電動4Sカイザー

TB-1130U

¥460,000(税別)

- 回転機能付きストッパー式スイングガード(クロムメッキ)4本付き。
- 直径12.5cm3WAYキャスター。方向規制・フリー・トータルロック機能。
- 足踏みロック機能付き。移動時に便利なフットスイッチ専用棚付き。

▼サイズをご指定ください。[単位:cm] ※黒字が標準サイズとなります。

幅	60	65	70	75
長さ	170	180	190	200
高さ	45~83	50~88	55~93	

オリジナルレザー(18色対応)

◀レザー色をご指定ください。[P4参照]

●クッション厚:4cm ●重量:約72kg **電動PTカイザー**

TB-1061

¥400,000(税別)

- 車イスからの起立訓練や歩行練習に使用できるコンパクト設計。
- 旋回と回転を4輪同時固定する直径10cmトータルロックキャスター。
- リハビリ室での運動療法や物理療法に活躍する電動昇降式テーブル。

▼サイズをご指定ください。[単位:cm] ※黒字が標準サイズとなります。

幅	60	65	70
長さ	100	110	120
高さ	45~83		

オリジナルレザー(18色対応)

◀レザー色をご指定ください。[P4参照]

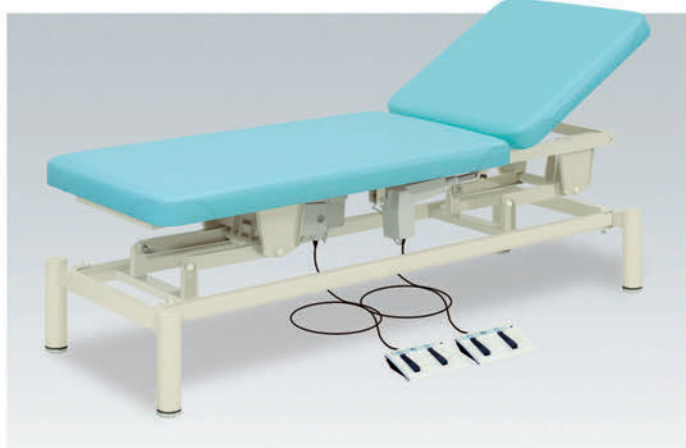
●クッション厚:4cm ●重量:約42kg **2M電動ベッド**

TB-949

¥305,000(税別)

有孔2M電動ベッド

TB-949U

¥305,000(税別)



- 電動式背あがり角度調節機能付き。0~80°。簡単なフットスイッチ操作。
- 電動旋回昇降式で高さを調節できるフットスイッチ操作の電動施術台。
- 静音性&耐久性の高品質なハイパワー電動アクチュエーターを採用。

▼サイズをご指定ください。[単位:cm] ※黒字が標準サイズとなります。

幅	50	55	60	65	70	75	80	85
長さ	180	190	200	210	220	230	240	250
高さ	45~83	50~88	55~93	60~98				

オリジナルレザー(18色対応)

◀レザー色をご指定ください。[P4参照]

●クッション厚:7cm(本体)・6cm(背面) ●重量:約55kg  **電動2MFカイザー**

TB-864

¥520,000(税別)

有孔電動2MFカイザー

TB-864U

¥520,000(税別)

- 直径12.5cm3WAYキャスター。方向規制・フリー・トータルロック機能。
- 電動式背あがり角度調節機能付き。0~80°。F型ベッドガード1本付き。
- 電動旋回昇降式で高さを調節できるフットスイッチ操作の電動施術台。

▼サイズをご指定ください。[単位:cm] ※黒字が標準サイズとなります。

幅	60	65	70	75
長さ	180	190	200	210
高さ	50~88	55~93	60~98	

オリジナルレザー(18色対応)

◀レザー色をご指定ください。[P4参照]

●クッション厚:7cm(本体)・6cm(背面) ●重量:約84kg  



電動リクライト

TB-479

¥280,000(税別)

有孔電動リクライト

TB-479U

¥280,000(税別)



- 簡単レバー操作のガスシリンダー式角度調節機能付き。背部0~80°。
- 電動旋回昇降式で高さを調節できるフットスイッチ操作の電動施術台。
- 静音性&耐久性の高品質なハイパワー電動アクチュエーターを採用。

▼サイズをご指定ください。[単位:cm] ※黒字が標準サイズとなります。

幅	50	55	60	65	70	75	80	85
長さ	180		190		200		210	
高さ	45~83		50~88		55~93		60~98	

オリジナルレザー(18色対応)

◀レザー色をご指定ください。[P4参照]

- クッション厚:7cm(本体)・6cm(背面) ●重量:約62kg  
- ※角度調節レバーの取付位置は左右を選べます。ご指定のない場合は仰向時左側が標準です。



有孔フタ付2M電動

TB-186

¥310,000(税別)

- 瞬時に無孔へ切り替えることができる同色専用フタクッション付き。
- 電動式背あげ角度調節機能付き。0~80°。簡単なフットスイッチ操作。
- 電動旋回昇降式で高さを調節できるフットスイッチ操作の電動施術台。

▼サイズをご指定ください。[単位:cm] ※黒字が標準サイズとなります。

幅	60	65	70	75
長さ	180	190	200	210
高さ	45~83	50~88	55~93	60~98

オリジナルレザー(18色対応)

◀レザー色をご指定ください。[P4参照]

- クッション厚:7cm(本体)・6cm(背面) ●重量:約67kg  



スパーク

TB-261

¥330,000(税別)

- 頭部側から施術が容易に行える内脚構造。専用フタクッション付き。
- 電動式背あげ角度調節機能付き。0~80°。簡単なフットスイッチ操作。
- 電動旋回昇降式で高さを調節できるフットスイッチ操作の電動施術台。

▼サイズをご指定ください。[単位:cm] ※黒字が標準サイズとなります。

幅	60	65	70	75
長さ	190		200	
高さ	45~83	50~88	55~93	60~98

オリジナルレザー(18色対応)

◀レザー色をご指定ください。[P4参照]

- クッション厚:7cm(本体)・6cm(背面) ●重量:約65kg  

※画像は有孔タイプです。



ロメオ

TB-283

¥380,000(税別)

有孔ロメオ

TB-283U

¥380,000(税別)

- 体圧分散性と衝撃吸収性に優れている低反発ウレタンフォームを採用。
- 電動式背あげ角度調節機能付き。0~80°。簡単なフットスイッチ操作。
- 電動旋回昇降式で高さを調節できるフットスイッチ操作の電動施術台。

▼サイズをご指定ください。[単位:cm] ※黒字が標準サイズとなります。

幅	60	65	70	75
長さ	180	190	200	210
高さ	45~83	50~88	55~93	60~98

オリジナルレザー(18色対応)

◀レザー色をご指定ください。[P4参照]

- クッション厚:7cm(本体)・6cm(背面) ●重量:約65kg  

※低反発ウレタンは低温環境では硬くなる素材です。ご注意ください。



オメガ式2M電動ベッド

TB-966

¥340,000(税別)



- 埋込式ケアフェイスマット(TB-77C-28)&埋込式無孔マット付き。
- 電動式背あげ角度調節機能付き。0~80°。簡単なフットスイッチ操作。
- 電動旋回昇降式で高さを調節できるフットスイッチ操作の電動施術台。

▼サイズをご指定ください。[単位: cm] ※黒字が標準サイズとなります。

幅	60	65	70	75
長さ	180	190	200	210
高さ	45~83	50~88	55~93	60~98

オリジナルレザー(18色対応)

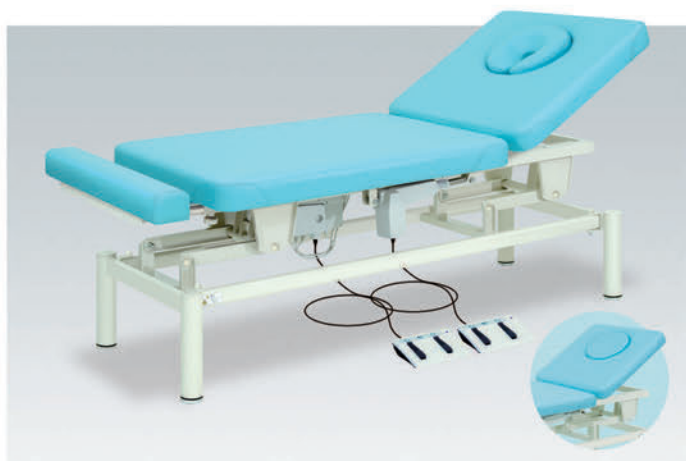
◀レザー色をご指定ください。[P4参照]

●クッション厚: 7cm(本体)・6cm(背面) ●重量: 約70kg  

ベレス

TB-345

¥400,000(税別)



- 埋込式ケアフェイスマット(TB-77C-28)&埋込式無孔マット付き。
- 患者様の身長に応じて30cmの伸縮が可能なフットレスト機能付き。
- 電動式背あげ角度調節機能付き。0~80°。電動旋回昇降式施術台。

▼サイズをご指定ください。[単位: cm] ※黒字が標準サイズとなります。

幅	60	65	70	75
長さ	180~210		190~220	
高さ	45~83	50~88	55~93	60~98

オリジナルレザー(18色対応)

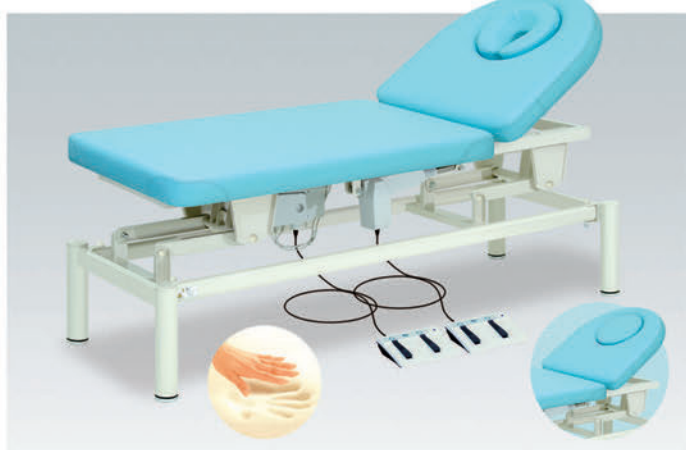
◀レザー色をご指定ください。[P4参照]

●クッション厚: 7cm(本体)・6cm(背面) ●重量: 約70kg  

セレナ

TB-409

¥420,000(税別)



- 埋込式ケアフェイスマット(低反発仕様)&埋込式無孔マット付き。
- 体圧分散性と衝撃吸収性に優れている低反発ウレタンフォームを採用。
- 電動式背あげ角度調節機能付き。0~80°。電動旋回昇降式施術台。

▼サイズをご指定ください。[単位: cm] ※黒字が標準サイズとなります。

幅	60	65	70	75
長さ	180	190	200	210
高さ	45~83	50~88	55~93	60~98

オリジナルレザー(18色対応)

◀レザー色をご指定ください。[P4参照]

●クッション厚: 7cm(本体)・6cm(背面) ●重量: 約64kg  

※低反発ウレタンは低温環境では硬くなる素材です。ご注意ください。

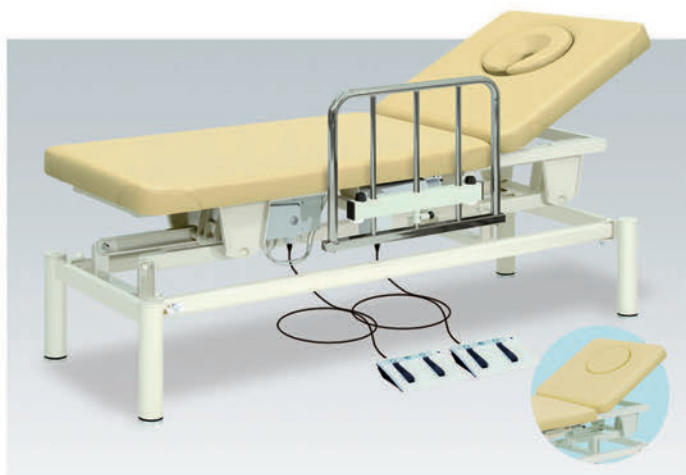

オニモス

TB-348

¥420,000(税別)

- ストッパー式で上下に移動するS型ベッドガード(TB-30)1本付き。
- 埋込式ケアフェイスマット(TB-77C-28)&埋込式無孔マット付き。
- 電動式背あげ角度調節機能付き。0~80°。電動旋回昇降式施術台。

▼サイズをご指定ください。[単位: cm] ※黒字が標準サイズとなります。

幅	60	65	70	75
長さ	180	190	200	210
高さ	50~88		55~93	60~98

オリジナルレザー(18色対応)

◀レザー色をご指定ください。[P4参照]

●クッション厚: 7cm(本体)・6cm(背面) ●重量: 約75kg  



※画像は有孔タイプです。

すみれ

TB-320

¥355,000(税別)

有孔すみれ

TB-320U

¥355,000(税別)



- 車輪と旋回が同時ロック可能な直径7.5cmダブルロック式キャスター。
- 電動式背あげ角度調節機能付き。0~80°。簡単なフットスイッチ操作。
- 電動旋回昇降式で高さを調節できるフットスイッチ操作の電動施術台。

▼サイズをご指定ください。[単位:cm] ※黒字が標準サイズとなります。

幅	60	65	70	75
長さ	180	190	200	210
高さ	45~83	50~88	55~93	60~98

オリジナルレザー(18色対応)

◀レザー色をご指定ください。[P4参照]

●クッション厚:7cm(本体)・6cm(背面) ●重量:約68kg  

※画像は有孔タイプです。

レガロ

TB-189

¥370,000(税別)

有孔レガロ

TB-189U

¥370,000(税別)



- ベッドからの転落を防止するF型ベッドガード(TB-27-01)1本付き。
- 電動式背あげ角度調節機能付き。0~80°。簡単なフットスイッチ操作。
- 電動旋回昇降式で高さを調節できるフットスイッチ操作の電動施術台。

▼サイズをご指定ください。[単位:cm] ※黒字が標準サイズとなります。

幅	60	65	70	75
長さ	180	190	200	210
高さ	45~83	50~88	55~93	60~98

オリジナルレザー(18色対応)

◀レザー色をご指定ください。[P4参照]

●クッション厚:7cm(本体)・6cm(背面) ●重量:約68kg  

※画像は有孔タイプです。

F型キャスター付2M電動ベッド

TB-1012

¥400,000(税別)

有孔F型キャスター付2M電動ベッド

TB-1012U

¥400,000(税別)



- ベッドからの転落を防止するF型ベッドガード(TB-27-01)1本付き。
- 車輪と旋回が同時ロック可能な直径7.5cmダブルロック式キャスター。
- 電動式背あげ角度調節機能付き。0~80°。電動旋回昇降式施術台。

▼サイズをご指定ください。[単位:cm] ※黒字が標準サイズとなります。

幅	60	65	70	75
長さ	180	190	200	210
高さ	45~83	50~88	55~93	60~98

オリジナルレザー(18色対応)

◀レザー色をご指定ください。[P4参照]

●クッション厚:7cm(本体)・6cm(背面) ●重量:約69kg  

NEW

2Mあかり電動

TB-1201

¥380,000(税別)



- 電動式背あげ角度調節機能付き。0~80°。簡単なフットスイッチ操作。
- レバー操作のガススプリング式ヘッド角度調節機能付き。15~45°。
- 電動昇降式で高さを調節できるハイパワー電動アクチュエーターを採用。

▼サイズをご指定ください。[単位:cm] ※黒字が標準サイズとなります。

幅	60	65	70	75
長さ	190	200		
高さ	45~83	50~88		

オリジナルレザー(18色対応)

◀レザー色をご指定ください。[P4参照]

●クッション厚:7cm ●重量:約62kg  

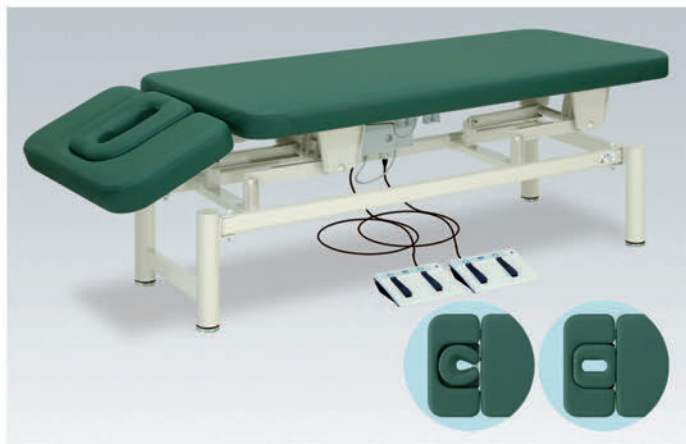

スーパーあかり303

SA-108

¥450,000(税別)

- レバー操作のガススプリング式ヘッド角度調節機能付き。15°～45°。
- 埋込式ケアフェイスマット(TB-77C-28) & 専用有孔加工マット付き。
- 電動旋回昇降式で高さを調節できる便利なダブルフットスイッチ操作。

▼サイズをご指定ください。[単位: cm] ※黒字が標準サイズとなります。

幅	60	65	70	75
長さ	190	200	210	220
高さ	45～83	50～88	55～93	60～98

オリジナルレーザー(18色対応)

◀レーザー色をご指定ください。[P4参照]

●クッション厚: 7cm(本体) ●重量: 約62kg



かどまる

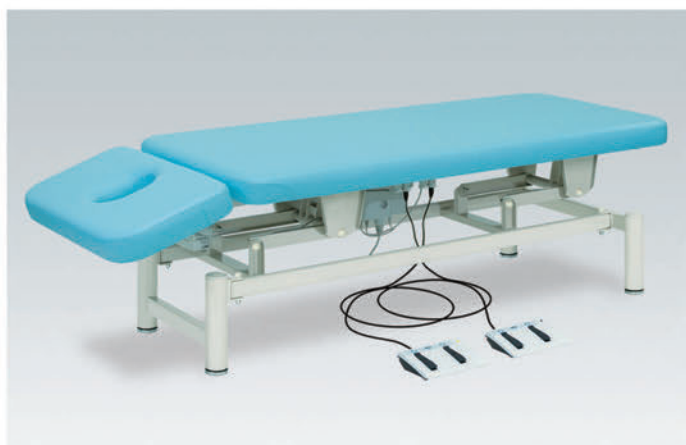

あかり-DX

TB-200

¥360,000(税別)

- 電動式ヘッド角度調節機能付き。15°～45°。フットスイッチ操作。
- 電動旋回昇降式で高さを調節できるフットスイッチ操作の電動施術台。
- 静音性 & 耐久性の高品質なハイパワー電動アクチュエーターを採用。

▼サイズをご指定ください。[単位: cm] ※黒字が標準サイズとなります。

幅	50	55	60	65	70	75	80	85
長さ	190	200	210	220				
高さ	45～83	50～88	55～93	60～98				

オリジナルレーザー(18色対応)

◀レーザー色をご指定ください。[P4参照]

●クッション厚: 7cm ●重量: 約55kg



かどまる



あかり-GS

TB-594

¥290,000(税別)

- レバー操作のガススプリング式ヘッド角度調節機能付き。15°～45°。
- 電動旋回昇降式で高さを調節できるフットスイッチ操作の電動施術台。
- 静音性 & 耐久性の高品質なハイパワー電動アクチュエーターを採用。

▼サイズをご指定ください。[単位: cm] ※黒字が標準サイズとなります。

幅	50	55	60	65	70	75	80	85
長さ	190	200	210	220				
高さ	45～83	50～88	55～93	60～98				

オリジナルレーザー(18色対応)

◀レーザー色をご指定ください。[P4参照]

●クッション厚: 7cm ●重量: 約52kg



かどまる



あかり-GSキャリー

TB-848

¥340,000(税別)

- 頻繁な移動を行う場合に便利なステップレバー式操作のキャスター。
- レバー操作のガススプリング式ヘッド角度調節機能付き。15°～45°。
- 電動旋回昇降式で高さを調節できるフットスイッチ操作の電動施術台。

▼サイズをご指定ください。[単位: cm] ※黒字が標準サイズとなります。

幅	65	70	75	80	85
長さ	190	200	210	220	
高さ	45～83	50～88	55～93	60～98	

オリジナルレーザー(18色対応)

◀レーザー色をご指定ください。[P4参照]

●クッション厚: 7cm(本体) ●重量: 約52kg



かどまる



あかり-AL

TB-100

¥290,000(税別)

- 簡単な操作で安全性の高いAL式ヘッド角度調節機能付き。20°～40°。
- 電動旋回昇降式で高さを調節できるフットスイッチ操作の電動施術台。
- 静音性&耐久性の高品質なハイパワー電動アクチュエーターを採用。

▼サイズをご指定ください。[単位:cm] ※黒字が標準サイズとなります。

幅	50	55	60	65	70	75	80	85
長さ	190	200		210		220		
高さ	40～78		45～83		50～88		55～93	

オリジナルレザー(18色対応)

◀レザー色をご指定ください。[P4参照]

●クッション厚:7cm ●重量:約52kg

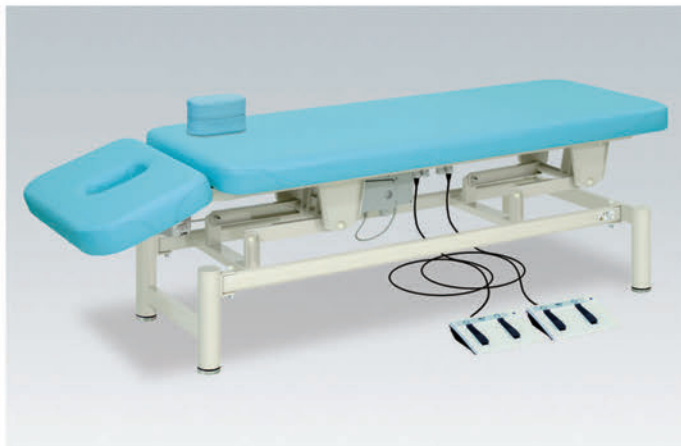

さくら-DX

TB-307

¥365,000(税別)

- 電動式ヘッド角度調節機能付き。15°～45°。フットスイッチ操作。
- 電動旋回昇降式で高さを調節できる施術台。専用フタクッション付き。
- 静音性&耐久性の高品質なハイパワー電動アクチュエーターを採用。

▼サイズをご指定ください。[単位:cm] ※黒字が標準サイズとなります。

幅	50	55	60	65	70	75	80	85
長さ	190	200		210		220		
高さ	45～83		50～88		55～93		60～98	

オリジナルレザー(18色対応)

◀レザー色をご指定ください。[P4参照]

●クッション厚:7cm(本体) ●重量:約60kg

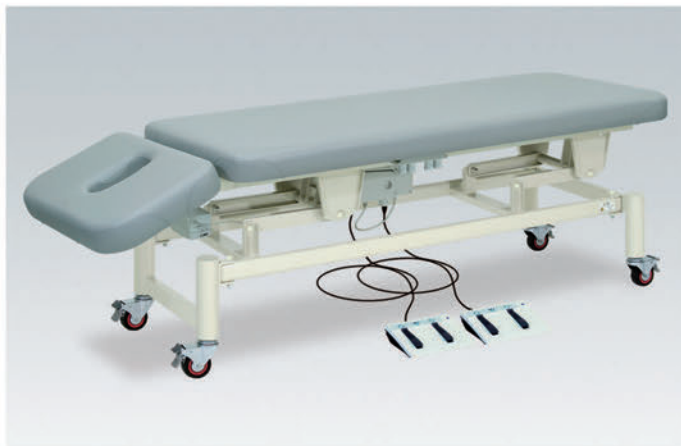

せらり-DX

TB-285

¥390,000(税別)

- 電動式ヘッド角度調節機能付き。15°～45°。フットスイッチ操作。
- 車輪と旋回が同時ロック可能な直径7.5cmダブルロック式キャスター。
- 電動旋回昇降式で高さを調節できるフットスイッチ操作の電動施術台。

▼サイズをご指定ください。[単位:cm] ※黒字が標準サイズとなります。

幅	60		65		70		75	
長さ	190		200		210		220	
高さ	50～88						55～93	

オリジナルレザー(18色対応)

◀レザー色をご指定ください。[P4参照]

●クッション厚:7cm ●重量:約61kg



せらり-GS

TB-237

¥310,000(税別)

- レバー操作のガススプリング式ヘッド角度調節機能付き。15°～45°。
- 車輪と旋回が同時ロック可能な直径7.5cmダブルロック式キャスター。
- 電動旋回昇降式で高さを調節できるフットスイッチ操作の電動施術台。

▼サイズをご指定ください。[単位:cm] ※黒字が標準サイズとなります。

幅	50	55	60	65	70	75	80	85
長さ	190	200		210		220		
高さ	45～83		50～88		55～93		60～98	

オリジナルレザー(18色対応)

◀レザー色をご指定ください。[P4参照]

●クッション厚:7cm ●重量:約60kg



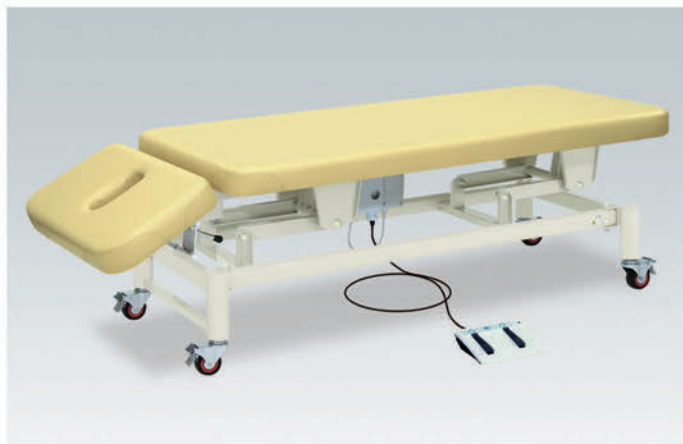

せらり-AL

TB-421

¥325,000(税別)

- 簡単な操作で安全性の高いAL式ヘッド角度調節機能付き。20°～40°。
- 車輪と旋回が同時ロック可能な直径7.5cmダブルロック式キャスター。
- 電動旋回昇降式で高さを調節できるフットスイッチ操作の電動施術台。

▼サイズをご指定ください。[単位: cm] ※黒字が標準サイズとなります。

幅	50	55	60	65	70	75	80	85
長さ	190	200			210			220
高さ	45～83		50～88		55～93			60～98

オリジナルレザー(18色対応)

◀レザー色をご指定ください。[P4参照]

●クッション厚: 7cm ●重量: 約67kg

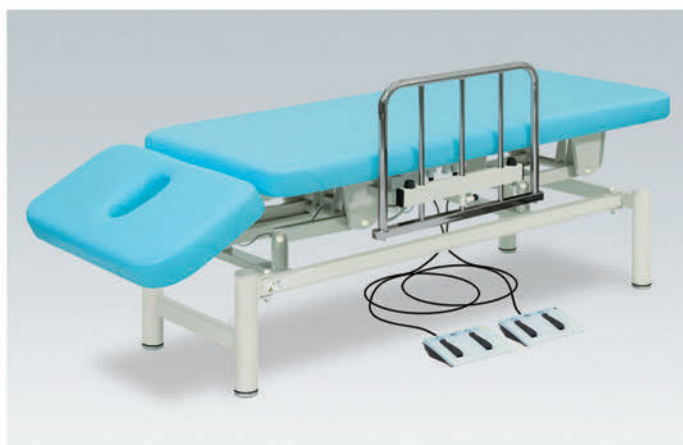

S型あかり-DX

TB-201

¥400,000(税別)

- 電動式ヘッド角度調節機能付き。15°～45°。フットスイッチ操作。
- ストッパー式で上下に移動するS型ベッドガード(TB-30)1本付き。
- 電動旋回昇降式で高さを調節できるフットスイッチ操作の電動施術台。

▼サイズをご指定ください。[単位: cm] ※黒字が標準サイズとなります。

幅	60	65	70	75
長さ	190	200	210	220
高さ	50～88		55～93	60～98

オリジナルレザー(18色対応)

◀レザー色をご指定ください。[P4参照]

●クッション厚: 7cm ●重量: 約65kg



やまと-GS

TB-299

¥400,000(税別)

- レバー操作のガススプリング式ヘッド角度調節機能付き。15°～45°。
- ワイドサイズが標準の電動旋回昇降式で高さを調節できる電動施術台。
- 静音性&耐久性の高品質なハイパワー電動アクチュエーターを採用。

▼サイズをご指定ください。[単位: cm] ※黒字が標準サイズとなります。

幅	75	80	85	90
長さ	190	200	210	220
高さ	45～83	50～88	55～93	60～98

オリジナルレザー(18色対応)

◀レザー色をご指定ください。[P4参照]

●クッション厚: 7cm ●重量: 約68kg



あかりフレクション

TB-892

¥330,000(税別)

- ガスシリンダー式の高さ調節機能付き大型ヘッド。上下10～10cm。
- 電動旋回昇降式で高さを調節できるフットスイッチ操作の電動施術台。
- 静音性&耐久性の高品質なハイパワー電動アクチュエーターを採用。

▼サイズをご指定ください。[単位: cm] ※黒字が標準サイズとなります。

幅	50	55	60	65	70	75	80	85
長さ	190	200			210			220
高さ	45～83	50～88			55～93			60～98

オリジナルレザー(18色対応)

◀レザー色をご指定ください。[P4参照]

●クッション厚: 7cm ●重量: 約58kg





電動ライトクレードル

TB-1069

¥230,000(税別)

- 開業を支援する実用性の高い旋回昇降式の廉価版電動ハイローベッド。
- 最適な施術ポジションを提供する無段階角度調節機能付きフェイス。
- 信頼性と静音性が高い廉価版専用モーターを採用。フットスイッチ式。

▼サイズをご指定ください。[単位:cm] ※黒字が標準サイズとなります。

幅	50	55	60	65	70
長さ	180			190	
高さ	45~83				

オリジナルレザー(18色対応)

◀レザー色をご指定ください。[P4参照]

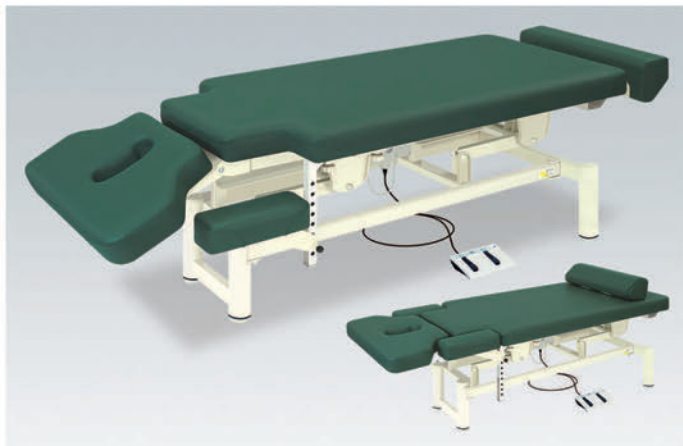
●クッション厚:6cm ●重量:約45kg 

Pro-styleシェープI

TB-580-01

¥400,000(税別)

- レバー操作のガススプリング式ヘッド角度調節機能付き。15°~45°。
- 足置きクッションとして脱着可能な30cm伸縮機能付きフットレスト。
- 高さを3cm間隔8段階調節可能な手置き台。電動旋回昇降式施術台。

▼サイズをご指定ください。[単位:cm] ※黒字が標準サイズとなります。

幅	60	70
長さ	190~210	
高さ	45~83	

オリジナルレザー(18色対応)

◀レザー色をご指定ください。[P4参照]

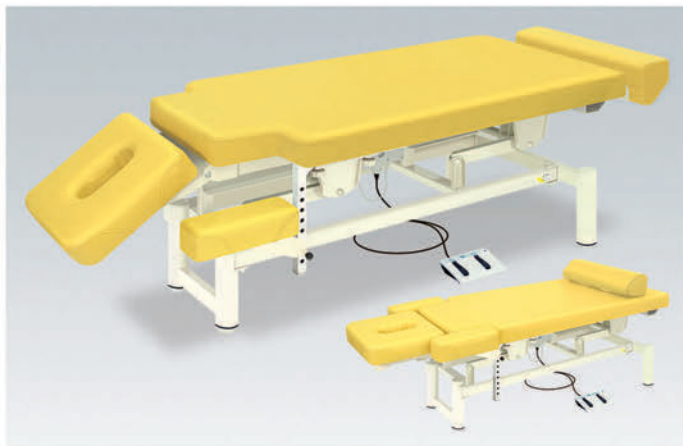
●クッション厚:7cm(本体) ●重量:約66kg  

Pro-styleシェープII

TB-580-02

¥400,000(税別)

- レバー操作のガススプリング式ヘッド角度調節機能付き。15°~45°。
- 足置きクッションとして脱着可能な30cm伸縮機能付きフットレスト。
- 高さを3cm間隔8段階調節可能な手置き台。電動旋回昇降式施術台。

▼サイズをご指定ください。[単位:cm] ※黒字が標準サイズとなります。

幅	60	70
長さ	190~210	
高さ	45~83	

オリジナルレザー(18色対応)

◀レザー色をご指定ください。[P4参照]

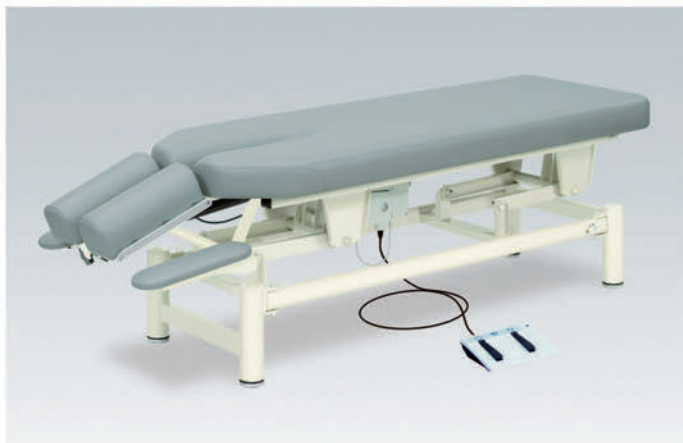
●クッション厚:7cm(本体) ●重量:約64kg  

アクティ

TB-1507

¥320,000(税別)

- うつ伏せでの施術に最適な専用手置き台付き電動旋回昇降式施術台。
- 縦型調節式ヘッド。ガスシリンダー式角度調節機能付き。15°~40°。
- 長さ40cmの前開き有孔加工付き。フットスイッチ操作の電動施術台。

▼サイズをご指定ください。[単位:cm] ※黒字が標準サイズとなります。

幅	50	55	60	65	70	75	80	85
長さ	180	190	200	210				
高さ	40~78	45~83	50~88	55~93				

オリジナルレザー(18色対応)

◀レザー色をご指定ください。[P4参照]

●クッション厚:9cm(本体) ●重量:約50kg  

※ロールペーパー取付金具標準装備。(ロールペーパー1本付属)

※ヘッドの幅は微調節できます。

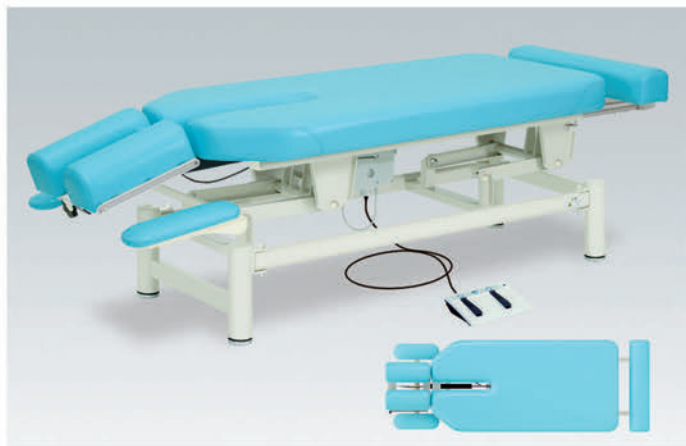

カルティ

TB-174

¥340,000(税別)

- うつ伏せでの施術に最適な専用手置き台付き電動旋回昇降式施術台。
- 縦型調節式ヘッド。ガスシリンダー式角度調節機能付き。15°～40°。
- 患者様の身長に応じて30cmの伸縮が可能なフットレスト機能付き。

▼サイズをご指定ください。[単位: cm] ※黒字が標準サイズとなります。

幅	50	55	60	65	70	75	80	85
長さ	160～190	170～200	180～210	190～220				
高さ	40～78	45～83	50～88	55～93				

オリジナルレザー(18色対応) ◀レザー色をご指定ください。[P4参照]

●クッション厚:9cm(本体) ●重量:約56kg  

※ロールペーパー取付金具標準装備。(ロールペーパー1本付属)

※ヘッドの幅は微調節できます。



パイオニア-2型

TB-842

¥320,000(税別)

- うつ伏せでの施術に最適な大型手置き台付き電動旋回昇降式施術台。
- フェイス型ヘッド。ガスシリンダー式角度調節機能付き。15°～15°。
- 静音性&耐久性の高品質なハイパワー電動アクチュエーターを採用。

▼サイズをご指定ください。[単位: cm] ※黒字が標準サイズとなります。

幅	50	55	60	65	70	75	80	85
長さ	180	190	200	210				
高さ	40～78	45～83	50～88	55～93				

オリジナルレザー(18色対応) ◀レザー色をご指定ください。[P4参照]

●クッション厚:9cm(本体) ●重量:約50kg  

ゼウス

TB-306

¥350,000(税別)

- うつ伏せでの施術に最適な専用手置き台付き電動旋回昇降式施術台。
- フェイス型ヘッド。ガスシリンダー式角度調節機能付き。15°～40°。
- 患者様の身長に応じて30cmの伸縮が可能なフットレスト機能付き。

▼サイズをご指定ください。[単位: cm] ※黒字が標準サイズとなります。

幅	50	55	60	65	70	75	80	85
長さ	160～190	170～200	180～210	190～220				
高さ	40～78	45～83	50～88	55～93				

オリジナルレザー(18色対応) ◀レザー色をご指定ください。[P4参照]

●クッション厚:9cm(本体) ●重量:約53kg  

ゼウスHS

TB-989

¥350,000(税別)

- ハイスピードな昇降速度を実現するリナック社製高速モーターを採用。
- フェイス型ヘッド。ガスシリンダー式角度調節機能付き。15°～40°。
- 患者様の身長に応じて30cmの伸縮が可能なフットレスト機能付き。

▼サイズをご指定ください。[単位: cm] ※黒字が標準サイズとなります。

幅	50	55	60	65	70	75	80	85
長さ	160～190	170～200	180～210	190～220				
高さ	40～78	45～83	50～88	55～93				

オリジナルレザー(18色対応) ◀レザー色をご指定ください。[P4参照]

●クッション厚:9cm(本体) ●重量:約53kg  



ビーグル

TB-643

¥400,000(税別)

- うつ伏せでの施術に最適な専用手置き台付き電動旋回昇降施術台。
- 縦型調節式ヘッド。ガスシリンダー式角度調節機能付き。15～40°。
- 伸縮可能なフットレスト機能付き。高級感のあるチョコレート塗装。

▼サイズをご指定ください。[単位:cm] ※黒字が標準サイズとなります。

幅	75	80	85	90
長さ	160～190	170～200	180～210	190～220
高さ	40～78	45～83	50～88	55～93

オリジナルレザー(18色対応)

◀レザー色をご指定ください。[P4参照]

●クッション厚:9cm(本体) ●重量:約72kg  

※モーター稼働最大耐荷重:200kg/最大耐荷重以上の負荷をかけ、昇降させるとモーターの故障の原因となります。ご注意ください。



パイオニア

TB-1476

¥300,000(税別)

- うつ伏せでの施術に最適な専用手置き台付き電動旋回昇降施術台。
- 縦型調節式ヘッド。ガスシリンダー式角度調節機能付き。15～40°。
- 静音性及び耐久性の高品質なハイパワー電動アクチュエーターを採用。

▼サイズをご指定ください。[単位:cm] ※黒字が標準サイズとなります。

幅	50	55	60	65	70	75	80	85
長さ	180	190	200	210				
高さ	40～78	45～83	50～88	55～93				

オリジナルレザー(18色対応)

◀レザー色をご指定ください。[P4参照]

●クッション厚:9cm(本体) ●重量:約50kg  

※ヘッドの幅は微調節できます。

※ロールペーパー取付金具標準装備。(ロールペーパー1本付属)



コンシェル

TB-302

¥360,000(税別)

- うつ伏せでの施術に最適な専用手置き台付き電動旋回昇降施術台。
- 縦型調節式ヘッド。ガスシリンダー式角度調節機能付き。15～40°。
- 体圧分散性と衝撃吸収性に優れている低反発ウレタンフォームを採用。

▼サイズをご指定ください。[単位:cm] ※黒字が標準サイズとなります。

幅	50	55	60	65	70	75	80	85
長さ	180	190	200	210				
高さ	40～78	45～83	50～88	55～93				

オリジナルレザー(18色対応)

◀レザー色をご指定ください。[P4参照]

●クッション厚:9cm(本体) ●重量:約56kg  

※ヘッドの幅は微調節できます。

※ロールペーパー取付金具標準装備。(ロールペーパー1本付属)

※低反発ウレタンは低温環境では硬くなる素材です。ご注意ください。



パイオニア-5型

TB-144

¥300,000(税別)

- うつ伏せでの施術に最適な専用手置き台付き電動旋回昇降施術台。
- フェイス型ヘッド。ガスシリンダー式角度調節機能付き。15～40°。
- 静音性及び耐久性の高品質なハイパワー電動アクチュエーターを採用。

▼サイズをご指定ください。[単位:cm] ※黒字が標準サイズとなります。

幅	50	55	60	65	70	75	80	85
長さ	180	190	200	210				
高さ	40～78	45～83	50～88	55～93				

オリジナルレザー(18色対応)

◀レザー色をご指定ください。[P4参照]

●クッション厚:9cm(本体) ●重量:約50kg  



ペガサス

TB-352

¥370,000(税別)

- うつ伏せでの施術に最適な専用手置き台付き電動旋回昇降術台。
- 穴あき型ヘッド。ガスシリンダー式角度調節機能付き。15°～40°。
- 体圧分散性と衝撃吸収性に優れている低反発ウレタンフォームを採用。

▼サイズをご指定ください。[単位: cm] ※黒字が標準サイズとなります。

幅	50	55	60	65	70	75	80	85
長さ	180	190	200	210				
高さ	40～78	45～83	50～88	55～93				

オリジナルレザー(18色対応) ◀レザー色をご指定ください。[P4参照]

●クッション厚: 9cm(本体) ●重量: 約57kg  

※低反発ウレタンは低温環境では硬くなる素材です。ご注意ください。



ロダン

TB-365

¥360,000(税別)

- うつ伏せでの施術に最適な専用手置き台付き電動旋回昇降術台。
- 縦型調節式ヘッド。ガスシリンダー式角度調節機能付き。15°～40°。
- 車輪と旋回が同時ロック可能な直径7.5cmダブルロック式キャスター。

▼サイズをご指定ください。[単位: cm] ※黒字が標準サイズとなります。

幅	50	55	60	65	70	75	80	85
長さ	180	190	200	210				
高さ	45～83	50～88	55～93	60～98				

オリジナルレザー(18色対応) ◀レザー色をご指定ください。[P4参照]

●クッション厚: 9cm(本体) ●重量: 約60kg  

※ヘッドの幅は微調整できます。

※ロールオーバー取付金具標準装備。(ロールオーバー1本付属)

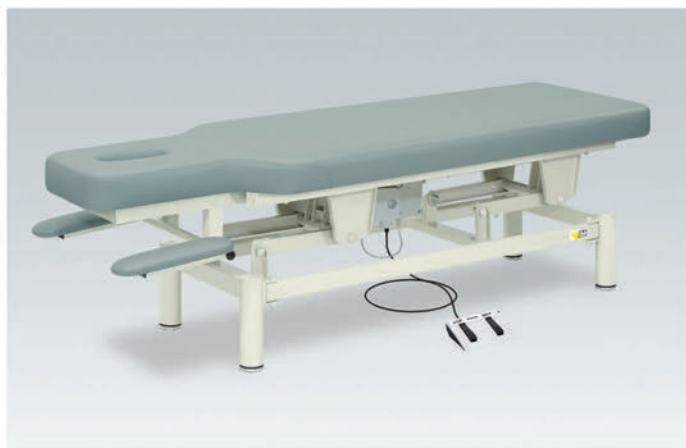

アプローチリフト

TB-961

¥280,000(税別)

- うつ伏せでの施術に最適な専用手置き台付き電動旋回昇降術台。
- うつ伏せでの呼吸を楽にするスリット型シートを採用。穴あき有孔加工。
- 静音性&耐久性の高品質なハイパワー電動アクチュエーターを採用。

▼サイズをご指定ください。[単位: cm] ※黒字が標準サイズとなります。

幅	32/55	32/60	32/65	32/70
長さ	180	190	200	210
高さ	40～78	45～83	50～88	55～93

オリジナルレザー(18色対応) ◀レザー色をご指定ください。[P4参照]

●クッション厚: 9cm(本体) ●重量: 約50kg  

電動ジェンティー

TB-900

¥440,000(税別)

有孔電動ジェンティー

TB-900U

¥440,000(税別)

- 安全性を優先したリナック製垂直昇降型コンパクトモーターを採用。
- レバー操作のガスシリンダー式角度調節機能。背0°～80°。脚20°～45°。

▼サイズをご指定ください。[単位: cm] ※黒字が標準サイズとなります。

幅	55	60	65	70
長さ	175			185
座高	50～90			

※上記の幅にアームレストの幅(約9cm×2)は含まれておりません。

オリジナルレザー(18色対応) ◀レザー色をご指定ください。[P4参照]

●クッション厚: 7cm(本体) ●重量: 約53kg  

※角度調節レバーの取付位置は左右を選べます。ご指定のない場合は着座時左側が標準です。

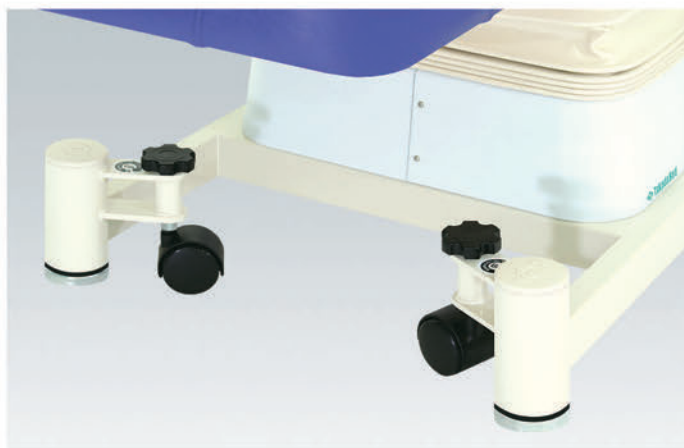

レベルキャスター

TB-729

¥20,000(税別)

- 女性でも簡単に調節できる移動に便利な直径5cmレベルキャスター。
- 清掃の移動にも4カ所のレベルキャスターを操作するだけの簡単設計。
- 一人では移動できないような重量のある大型製品への加工を推奨。

※キャスターにストッパー機能はついておりません。

※本製品は、現在ご使用の製品等に後付けすることはできません。
ベッドをご注文時に一緒にご要望ください。

※本製品はベッドの簡易的な移動を目的として開発しております。



HIGH-LOW SERIES
手動昇降台シリーズ

photo/有孔手動ライトベッド TB-727U [P127]

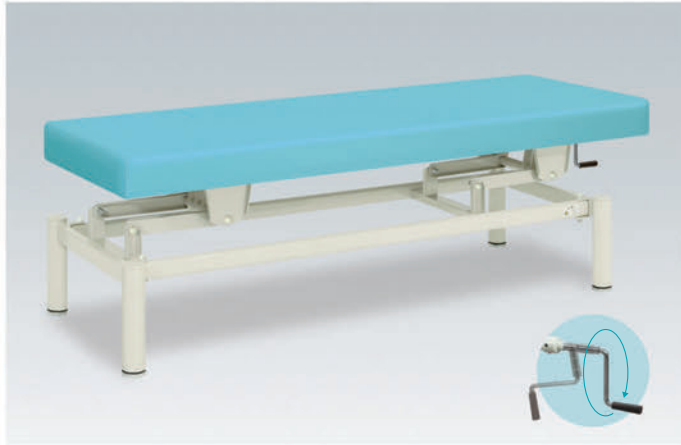

手動式ハイローベッド

TB-913

¥140,000(税別)

有孔手動式ハイローベッド

TB-913U

¥140,000(税別)

- 手動旋回昇降式で高さを調節できるクランク式ハンドル操作の施術台。
- 回転操作で昇降できる簡単設計。施術の邪魔にならない収納ハンドル。
- 床面との隙間を微調整できる直径6cmのオリジナルアジャスター付き。

▼サイズをご指定ください。[単位:cm] ※黒字が標準サイズとなります。

幅	50	55	60	65	70	75	80	85
長さ	170	180		190		200		
高さ	40~78		45~83		50~88		55~93	

オリジナルレザー(18色対応)

◀レザー色をご指定ください。[P4参照]

●クッション厚:4cm ●重量:約45kg 

※人を乗せた状態での高さ調節はお避けください。



有孔フタ付手動ハイロー

TB-171

¥143,000(税別)

- 瞬時に無孔へ切り替えることができる同色専用フタクッション付き。
- 手動旋回昇降式で高さを調節できるクランク式ハンドル操作の施術台。
- 回転操作で昇降できる簡単設計。施術の邪魔にならない収納ハンドル。

▼サイズをご指定ください。[単位:cm] ※黒字が標準サイズとなります。

幅	50	55	60	65	70	75	80	85
長さ	170	180		190		200		
高さ	40~78		45~83		50~88		55~93	

オリジナルレザー(18色対応)

◀レザー色をご指定ください。[P4参照]

●クッション厚:4cm(本体) ●重量:約48kg 

※人を乗せた状態での高さ調節はお避けください。



手動ハイローキャリー

TB-726

¥157,500(税別)

有孔手動ハイローキャリー

TB-726U

¥157,500(税別)

- 女性でも簡単に調節できる移動に便利な直径5cmレベルキャスター。
- 手動旋回昇降式で高さを調節できるクランク式ハンドル操作の施術台。
- 回転操作で昇降できる簡単設計。施術の邪魔にならない収納ハンドル。

▼サイズをご指定ください。[単位:cm] ※黒字が標準サイズとなります。

幅	50	55	60	65	70	75	80	85
長さ	170	180		190		200		
高さ	40~78		45~83		50~88		55~93	

オリジナルレザー(18色対応)

◀レザー色をご指定ください。[P4参照]

●クッション厚:4cm ●重量:約46kg 

※人を乗せた状態での高さ調節はお避けください。

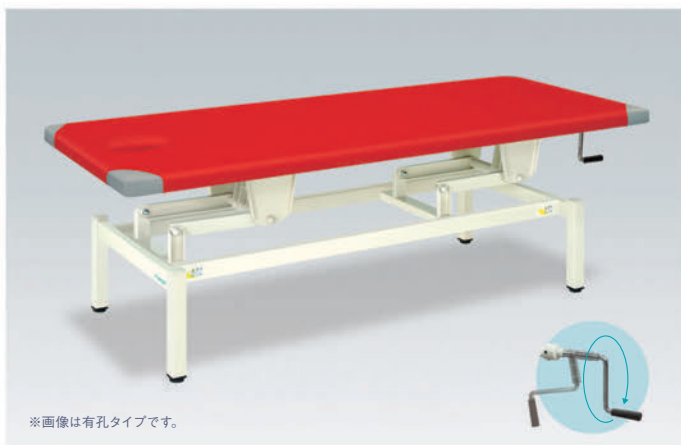

手動ライトベッド

TB-727

¥110,000(税別)

有孔手動ライトベッド

TB-727U

¥110,000(税別)

- 開業を支援する実用性の高い旋回昇降式の廉価版手動ハイローベッド。
- 回転操作で昇降できる簡単設計。施術の邪魔にならない収納ハンドル。

▼サイズをご指定ください。[単位:cm] ※黒字が標準サイズとなります。

幅	60	65	70
長さ	180		
高さ	45~83		

オリジナルレザー(18色対応)

◀レザー2色をご指定ください。[P4参照]

●クッション厚:4cm ●重量:約42kg 

※シートは本体カラーと三角縫製カラーをご指定ください。

※人を乗せた状態での高さ調節はお避けください。

※画像は有孔タイプです。

**低反発手動ハイロー**

TB-150

¥180,000(税別)

有孔低反発手動ハイロー

TB-150U

¥180,000(税別)

- 体圧分散性と衝撃吸収性に優れている低反発ウレタンフォームを採用。
- 手動旋回昇降式で高さを調節できるクランク式ハンドル操作の施術台。

▼サイズをご指定ください。[単位: cm] ※黒字が標準サイズとなります。

幅	50	55	60	65	70	75	80	85
長さ	170	180	190	200				
高さ	40~78	45~83	50~88	55~93				

オリジナルレザー(18色対応) ◀レザー色をご指定ください。[P4参照]

●クッション厚: 6cm ●重量: 約53kg 

※低反発ウレタンは低温環境では硬くなる素材です。ご注意ください。

※人を乗せた状態での高さ調節はお避けください。

**きらら**

TB-279

¥185,000(税別)

- 体圧分散性と衝撃吸収性に優れている低反発ウレタンフォームを採用。
- 瞬時に無孔へ切り替えることができる同色専用フタクッション付き。
- 手動旋回昇降式で高さを調節できるクランク式ハンドル操作の施術台。

▼サイズをご指定ください。[単位: cm] ※黒字が標準サイズとなります。

幅	60	65	70	75
長さ	180	190	200	210
高さ	40~78	45~83	50~88	55~93

オリジナルレザー(18色対応) ◀レザー色をご指定ください。[P4参照]

●クッション厚: 6cm(本体) ●重量: 約50kg 

※低反発ウレタンは低温環境では硬くなる素材です。ご注意ください。

※人を乗せた状態での高さ調節はお避けください。

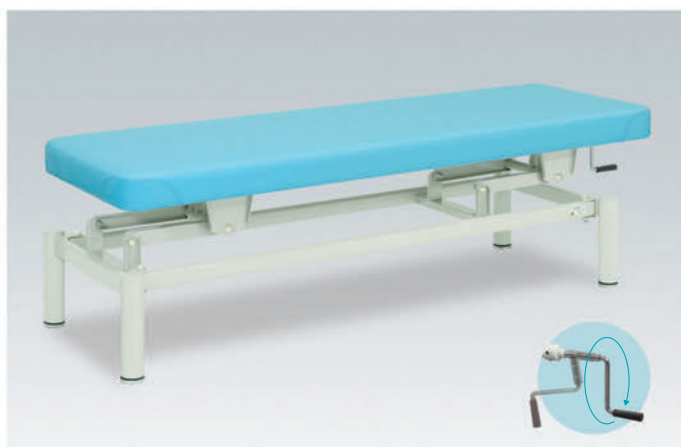
**ナチュラル**

TB-914

¥160,000(税別)

有孔ナチュラル

TB-914U

¥160,000(税別)

- シート(天板)の四隅コーナーをやさしく演出するかどまる加工を採用。
- 手動旋回昇降式で高さを調節できるクランク式ハンドル操作の施術台。
- 回転操作で昇降できる簡単設計。施術の邪魔にならない収納ハンドル。

▼サイズをご指定ください。[単位: cm] ※黒字が標準サイズとなります。

幅	50	55	60	65	70	75	80	85
長さ	170	180	190	200				
高さ	40~78	45~83	50~88	55~93				

オリジナルレザー(18色対応) ◀レザー色をご指定ください。[P4参照]

●クッション厚: 4cm ●重量: 約45kg 

※人を乗せた状態での高さ調節はお避けください。

**手動式オメガハイロー**

TB-129

¥200,000(税別)

- うつ伏せ時に快適な埋込式ケアフェイスマット(TB-77C-28)付き。
- 手動旋回昇降式で高さを調節できるクランク式ハンドル操作の施術台。
- 回転操作で昇降できる簡単設計。施術の邪魔にならない収納ハンドル。

▼サイズをご指定ください。[単位: cm] ※黒字が標準サイズとなります。

幅	50	55	60	65	70	75	80	85
長さ	170	180	190	200				
高さ	40~78	45~83	50~88	55~93				

オリジナルレザー(18色対応) ◀レザー色をご指定ください。[P4参照]

●クッション厚: 5cm(本体) ●重量: 約54kg 

※人を乗せた状態での高さ調節はお避けください。

※オメガ式DXベッド用綿製カバー(P331参照)

**オルクス**

TB-206

¥220,000(税別)

- 体圧分散性と衝撃吸収性に優れている低反発ウレタンフォームを採用。
- うつ伏せ時に快適な埋込式ケアフェイスマット(低反発仕様)付き。
- 手動旋回昇降式で高さを調節できるクランク式ハンドル操作の施術台。

▼サイズをご指定ください。[単位:cm] ※黒字が標準サイズとなります。

幅	50	55	60	65	70	75	80	85
長さ	170		180		190		200	
高さ	40~78		45~83		50~88		55~93	

オリジナルレザー(18色対応)

◀レザー色をご指定ください。[P4参照]

●クッション厚:6cm(本体) ●重量:約55kg

※低反発ウレタンは低温環境では硬くなる素材です。ご注意ください。

※人を乗せた状態での高さ調節はお避けください。

※オメガ式DXベッド用綿製カバー(P313参照)

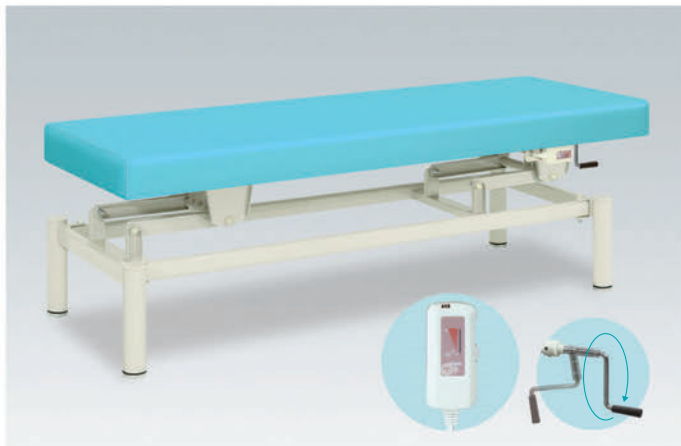
**手動アイホットハイロー**

TB-690

¥160,000(税別)

有孔手動アイホットハイロー

TB-690U

¥160,000(税別)

- ほんのりとした暖かさを実現する温熱シート内蔵の旋回昇降式ベッド。
- 手動旋回昇降式で高さを調節できるクランク式ハンドル操作の施術台。

▼サイズをご指定ください。[単位:cm] ※黒字が標準サイズとなります。

幅	60	65	70	75
長さ	180		190	
高さ	40~78		45~83	
	50~88		55~93	

オリジナルレザー(18色対応)

◀レザー色をご指定ください。[P4参照]

●クッション厚:4cm(本体) ●重量:約47kg

※人を乗せた状態での高さ調節はお避けください。

※季節や環境により、ベッドが最適温度になるまで30~60分必要です。

**手動ライトニング**

TB-878

¥150,000(税別)

有孔手動ライトニング

TB-878U

¥150,000(税別)

- 実用性の高い旋回昇降式の廉価版背あげ機能付き手動ハイローベッド。
- 操作性が容易なALレバー式無段階角度調節機能付き。背角度0~80°。
- 回転操作で昇降できる簡単設計。施術の邪魔にならない収納ハンドル。

▼サイズをご指定ください。[単位:cm] ※黒字が標準サイズとなります。

幅	60	65	70
長さ	180		190
高さ	45~83		50~88
			55~93

オリジナルレザー(18色対応)

◀レザー色をご指定ください。[P4参照]

●クッション厚:5cm(本体) 4cm(背面) ●重量:約54kg

※人を乗せた状態での高さ調節はお避けください。



※画像は有孔タイプです。

手動フェスタ

TB-175

¥170,000(税別)

有孔手動フェスタ

TB-175U

¥170,000(税別)

- うつ伏せ時に快適な取り外し可能な差込式フェイスマット1個付き。
- 手動旋回昇降式で高さを調節できるクランク式ハンドル操作の施術台。

▼サイズをご指定ください。[単位:cm] ※黒字が標準サイズとなります。

幅	50	55	60	65	70	75	80	85
長さ	160		170		180		190	
高さ	40~78		45~83		50~88		55~93	

オリジナルレザー(18色対応)

◀レザー色をご指定ください。[P4参照]

●クッション厚:4cm(本体) ●重量:約47kg

※人を乗せた状態での高さ調節はお避けください。

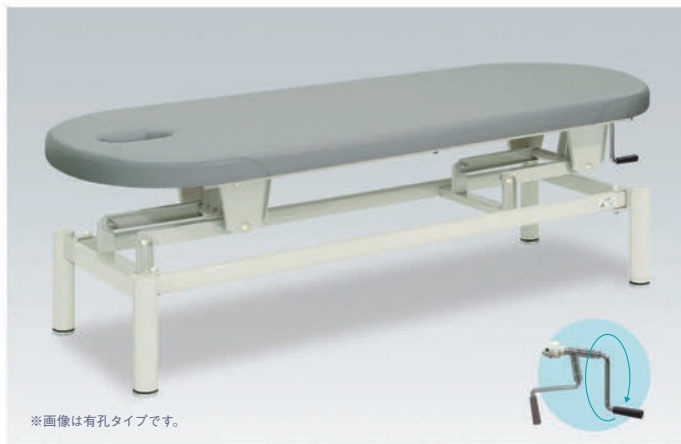

※画像は有孔タイプです。

手動フィールド

TB-229

¥165,000(税別)

有孔手動フィールド

TB-229U

¥165,000(税別)

- 両側のシート形状が丸く円形状になりアプローチ範囲を大きく拡大。
- 手動旋回昇降式で高さを調節できるクランク式ハンドル操作の施術台。
- 回転操作で昇降できる簡単設計。施術の邪魔にならない収納ハンドル。

▼サイズをご指定ください。[単位: cm] ※黒字が標準サイズとなります。

幅	55	60	65	70	75	80	85	90
長さ	170	180	190	200				
高さ	40~78	45~83	50~88	55~93				

オリジナルレザー(18色対応)

◀レザー色をご指定ください。[P4参照]

●クッション厚: 6cm ●重量: 約50kg



かどまる

※人を乗せた状態での高さ調節はお避けください。



※画像は有孔タイプです。

手動スマイル

TB-388

¥165,000(税別)

有孔手動スマイル

TB-388U

¥165,000(税別)

- 片側(頭部)のシート形状が丸く円形状になりアプローチ範囲を拡大。
- 手動旋回昇降式で高さを調節できるクランク式ハンドル操作の施術台。
- 回転操作で昇降できる簡単設計。施術の邪魔にならない収納ハンドル。

▼サイズをご指定ください。[単位: cm] ※黒字が標準サイズとなります。

幅	55	60	65	70	75	80	85	90
長さ	170	180	190	200				
高さ	40~78	45~83	50~88	55~93				

オリジナルレザー(18色対応)

◀レザー色をご指定ください。[P4参照]

●クッション厚: 6cm ●重量: 約48kg



かどまる

※人を乗せた状態での高さ調節はお避けください。



※画像は有孔タイプです。

手動りんご

TB-433

¥170,000(税別)

有孔手動りんご

TB-433U

¥170,000(税別)

- シートセンター10cmのスリムラインがより近くでのアプローチを実現。
- 手動旋回昇降式で高さを調節できるクランク式ハンドル操作の施術台。
- 回転操作で昇降できる簡単設計。施術の邪魔にならない収納ハンドル。

▼サイズをご指定ください。[単位: cm] ※黒字が標準サイズとなります。

幅	60/50	65/55	70/60	75/65
長さ	180	190	200	210
高さ	40~78	45~83	50~88	55~93

オリジナルレザー(18色対応)

◀レザー色をご指定ください。[P4参照]

●クッション厚: 4cm ●重量: 約50kg



かどまる

※人を乗せた状態での高さ調節はお避けください。

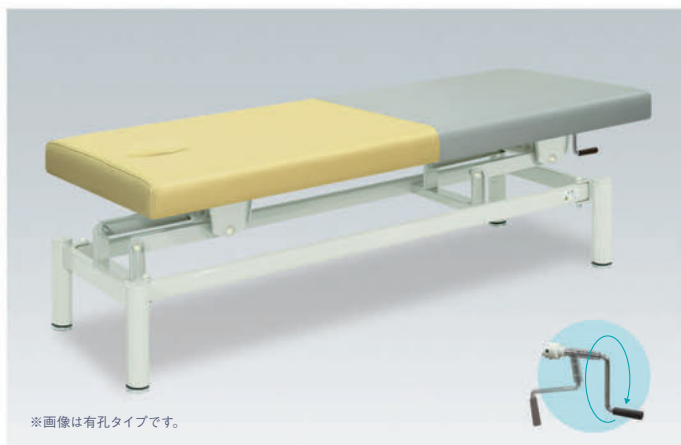

※画像は有孔タイプです。

手動モード

TB-422

¥180,000(税別)

有孔手動モード

TB-422U

¥180,000(税別)

- シートを2色カラーで分割することで頭足側の位置決め等に便利です。
- 手動旋回昇降式で高さを調節できるクランク式ハンドル操作の施術台。
- 回転操作で昇降できる簡単設計。施術の邪魔にならない収納ハンドル。

▼サイズをご指定ください。[単位: cm] ※黒字が標準サイズとなります。

幅	50	55	60	65	70	75	80	85
長さ	170	180	190	200				
高さ	40~78	45~83	50~88	55~93				

オリジナルレザー(18色対応)

◀レザー2色をご指定ください。[P4参照]

●クッション厚: 4cm ●重量: 約45kg



かどまる

※人を乗せた状態での高さ調節はお避けください。



※画像は有孔タイプです。

コンパクト手動

TB-430

¥170,000(税別)

有孔コンパクト手動

TB-430U

¥170,000(税別)

- 脚部フレームを内側に加工して施術効率を優先したコンパクト設計。
- 手動旋回昇降式で高さを調節できるクランク式ハンドル操作の施術台。
- 回転操作で昇降できる簡単設計。施術の邪魔にならない収納ハンドル。

▼サイズをご指定ください。[単位:cm] ※黒字が標準サイズとなります。

幅	50	55	60	65	70	75	80	85
長さ	170		180		190		200	
高さ	40~78		45~83		50~88		55~93	

オリジナルレザー(18色対応)

◀レザー色をご指定ください。[P4参照]

●クッション厚:4cm ●重量:約45kg



※人を乗せた状態での高さ調節はお避けください。



手動カイザー

TB-428

¥290,000(税別)

有孔手動カイザー

TB-428U

¥290,000(税別)

- 直径12.5cm#WAYキャスター。方向規制・フリー・トータルロック機能。
- 女性でも簡単に両側から操作ができる便利な足踏みロック機能付き。
- 手動旋回昇降式で高さを調節できるクランク式ハンドル操作の施術台。

▼サイズをご指定ください。[単位:cm] ※黒字が標準サイズとなります。

幅	60	65	70	75	80	85
長さ	170		180		190	200
高さ	45~83		50~88		55~93	60~98

オリジナルレザー(18色対応)

◀レザー色をご指定ください。[P4参照]

●クッション厚:4cm ●重量:約54kg

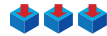

※人を乗せた状態での高さ調節はお避けください。



手動4Sキャスタ

TB-1128

¥260,000(税別)

有孔手動4Sキャスタ

TB-1128U

¥260,000(税別)

- 回転機能付きストッパー式シングガード(クロムメッキ)4本付き。
- 車輪と旋回が同時ロック可能な直径7.5cmダブルロック式キャスター。
- 手動旋回昇降式で高さを調節できるクランク式ハンドル操作の施術台。

▼サイズをご指定ください。[単位:cm] ※黒字が標準サイズとなります。

幅	60	65	70	75	80	85
長さ	170		180		190	200
高さ	45~83		50~88		55~93	

オリジナルレザー(18色対応)

◀レザー色をご指定ください。[P4参照]

●クッション厚:4cm ●重量:約62kg

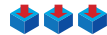

※人を乗せた状態での高さ調節はお避けください。

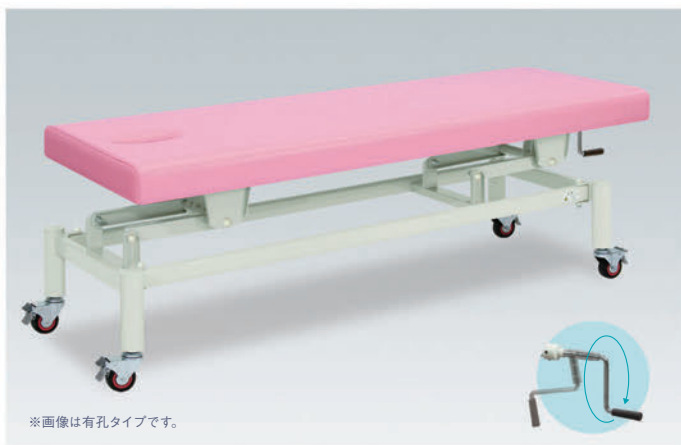

※画像は有孔タイプです。

手動ハイローキャスタ

TB-192

¥170,000(税別)

有孔手動ハイローキャスタ

TB-192U

¥170,000(税別)

- 車輪と旋回が同時ロック可能な直径7.5cmダブルロック式キャスター。
- 手動旋回昇降式で高さを調節できるクランク式ハンドル操作の施術台。
- 回転操作で昇降できる簡単設計。施術の邪魔にならない収納ハンドル。

▼サイズをご指定ください。[単位:cm] ※黒字が標準サイズとなります。

幅	50	55	60	65	70	75	80	85
長さ	170		180		190		200	
高さ	40~78		45~83		50~88		55~93	

オリジナルレザー(18色対応)

◀レザー色をご指定ください。[P4参照]

●クッション厚:4cm ●重量:約50kg



※人を乗せた状態での高さ調節はお避けください。

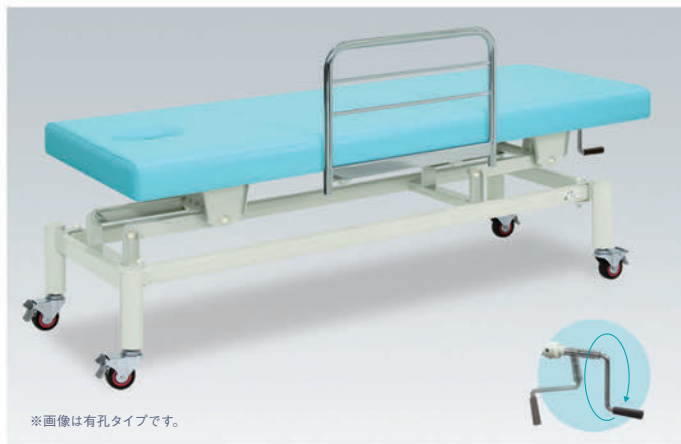

ひらり

TB-148

¥210,000(税別)

有孔ひらり

TB-148U

¥210,000(税別)

- ベッドからの転落を防止するF型ベッドガード(TB-27-01)1本付き。
- 車輪と旋回が同時ロック可能な直径7.5cmダブルロック式キャスター。
- 手動旋回昇降式で高さを調節できるクランク式ハンドル操作の施術台。

▼サイズをご指定ください。[単位:cm] ※黒字が標準サイズとなります。

幅	60	65	70	75
長さ	170	180	190	200
高さ	40~78	45~83	50~88	55~93

オリジナルレザー(18色対応)

◀レザー色をご指定ください。[P4参照]

●クッション厚:4cm ●重量:約56kg

※人を乗せた状態での高さ調節はお避けください。



移動式手動ハイロー

TB-160

¥240,000(税別)

有孔移動式手動ハイロー

TB-160U

¥240,000(税別)

- ストッパー式で上下に移動するS型ベッドガード(TB-30)2本付き。
- 車輪と旋回が同時ロック可能な直径7.5cmダブルロック式キャスター。
- 手動旋回昇降式で高さを調節できるクランク式ハンドル操作の施術台。

▼サイズをご指定ください。[単位:cm] ※黒字が標準サイズとなります。

幅	60	65	70	75
長さ	170	180	190	200
高さ	40~78	45~83	50~88	55~93

オリジナルレザー(18色対応)

◀レザー色をご指定ください。[P4参照]

●クッション厚:4cm ●重量:約60kg

※人を乗せた状態での高さ調節はお避けください。

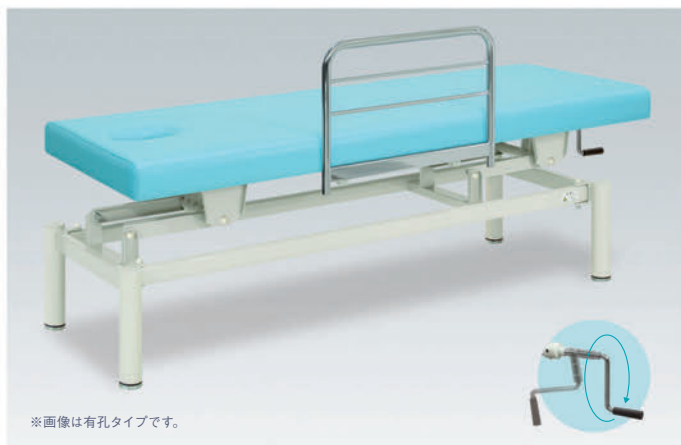

F型手動式ハイローベッド

TB-595

¥180,000(税別)

有孔F型手動式ハイローベッド

TB-595U

¥180,000(税別)

- ベッドからの転落を防止するF型ベッドガード(TB-27-01)1本付き。
- 手動旋回昇降式で高さを調節できるクランク式ハンドル操作の施術台。
- 回転操作で昇降できる簡単設計。施術の邪魔にならない収納ハンドル。

▼サイズをご指定ください。[単位:cm] ※黒字が標準サイズとなります。

幅	60	65	70	75
長さ	170	180	190	200
高さ	40~78	45~83	50~88	55~93

オリジナルレザー(18色対応)

◀レザー色をご指定ください。[P4参照]

●クッション厚:4cm ●重量:約48kg

※人を乗せた状態での高さ調節はお避けください。

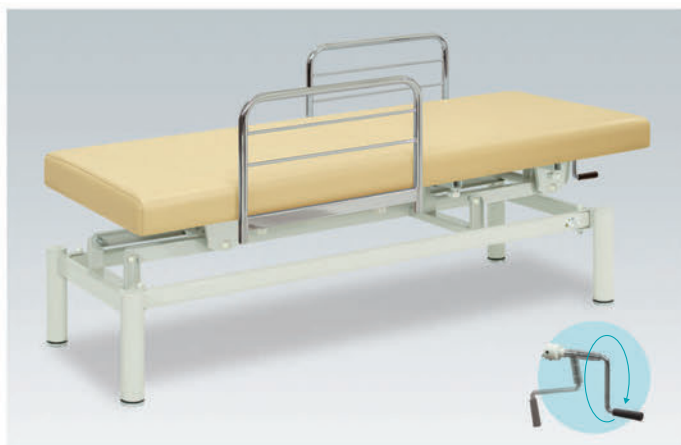

102型手動式昇降ベッド

TB-102

¥210,000(税別)

有孔102型手動式昇降ベッド

TB-102U

¥210,000(税別)

- ベッドガードを片側2カ所に装着できる機能を両側に備えた施術台。
- ベッドからの転落を防止するF型ベッドガード(TB-27-01)2本付き。
- 手動旋回昇降式で高さを調節できるクランク式ハンドル操作の施術台。

▼サイズをご指定ください。[単位:cm] ※黒字が標準サイズとなります。

幅	60	65	70	75
長さ	170	180	190	200
高さ	40~78	45~83	50~88	55~93

オリジナルレザー(18色対応)

◀レザー色をご指定ください。[P4参照]

●クッション厚:4cm ●重量:約60kg

※人を乗せた状態での高さ調節はお避けください。

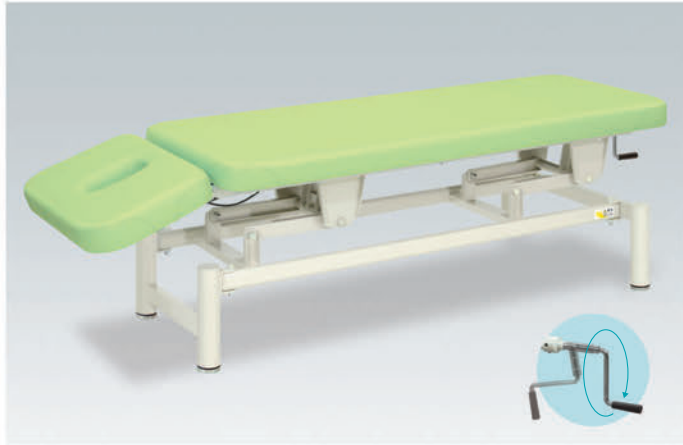

手動あかり-GS

TB-896

¥200,000(税別)

- レバー操作のガススプリング式ヘッド角度調節機能付き。15°～25°。
- 手動旋回昇降式で高さを調節できるクランク式ハンドル操作の施術台。
- 回転操作で昇降できる簡単設計。施術の邪魔にならない収納ハンドル。

▼サイズをご指定ください。[単位:cm] ※黒字が標準サイズとなります。

幅	50	55	60	65	70	75	80	85
長さ	180	190	200	210	220			
高さ	45~83	50~88	55~93	60~98				

オリジナルレザー(18色対応)

◀レザー色をご指定ください。[P4参照]

●クッション厚:7cm ●重量:約47kg



かどまる

※人を乗せた状態での高さ調節はお避けください。



ヘルシオ

TB-1505

¥240,000(税別)

- うつ伏せでの施術に最適な専用手置き台付き手動旋回昇降式施術台。
- 縦型調節式ヘッド。ガスシリンダー式角度調節機能付き。15°～40°。
- 患者様の身長に応じて30cmの伸縮が可能なフットレスト機能付き。

▼サイズをご指定ください。[単位:cm] ※黒字が標準サイズとなります。

幅	50	55	60	65	70	75	80	85
長さ	160~190	170~200	180~210	190~220				
高さ	40~78	45~83	50~88	55~93				

オリジナルレザー(18色対応)

◀レザー色をご指定ください。[P4参照]

●クッション厚:9cm(本体) ●重量:約50kg



かどまる

※ロールペーパー取付金具標準装備。(ロールペーパー1本付属)

※人を乗せた状態での高さ調節はお避けください。

※ヘッドの幅は微調節できます。



クエスト

TB-242

¥250,000(税別)

- 長さ40cmの前開き有孔&専用手置き台付き手動旋回昇降式施術台。
- 縦型調節式ヘッド。ガスシリンダー式角度調節機能付き。15°～40°。
- 患者様の身長に応じて30cmの伸縮が可能なフットレスト機能付き。

▼サイズをご指定ください。[単位:cm] ※黒字が標準サイズとなります。

幅	50	55	60	65	70	75	80	85
長さ	160~190	170~200	180~210	190~220				
高さ	40~78	45~83	50~88	55~93				

オリジナルレザー(18色対応)

◀レザー色をご指定ください。[P4参照]

●クッション厚:9cm(本体) ●重量:約50kg



かどまる

※ロールペーパー取付金具標準装備。(ロールペーパー1本付属)

※人を乗せた状態での高さ調節はお避けください。

※ヘッドの幅は微調節できます。



フォーカス

TB-1506

¥220,000(税別)

- うつ伏せでの施術に最適な専用手置き台付き手動旋回昇降式施術台。
- 縦型調節式ヘッド。ガスシリンダー式角度調節機能付き。15°～40°。
- 回転操作で昇降できる簡単設計。施術の邪魔にならない収納ハンドル。

▼サイズをご指定ください。[単位:cm] ※黒字が標準サイズとなります。

幅	50	55	60	65	70	75	80	85
長さ	180	190	200	210				
高さ	40~78	45~83	50~88	55~93				

オリジナルレザー(18色対応)

◀レザー色をご指定ください。[P4参照]

●クッション厚:9cm(本体) ●重量:約50kg



かどまる

※ロールペーパー取付金具標準装備。(ロールペーパー1本付属)

※人を乗せた状態での高さ調節はお避けください。

※ヘッドの幅は微調節できます。

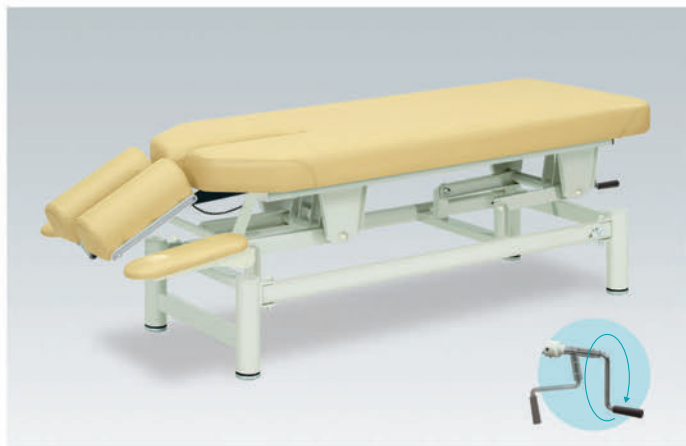
**エルザ**

TB-322

¥230,000(税別)

- 長さ40cmの前開き有孔&専用手置き台付き手動旋回昇降式施術台。
- 縦型調節式ヘッド。ガスシリンダー式角度調節機能付き。15°~40°。
- 回転操作で昇降できる簡単設計。施術の邪魔にならない収納ハンドル。

▼サイズをご指定ください。[単位: cm] ※黒字が標準サイズとなります。

幅	50	55	60	65	70	75	80	85
長さ	180	190			200			210
高さ	40~78	45~83			50~88			55~93

オリジナルレザー(18色対応) ◀レザー色をご指定ください。[P4参照]

●クッション厚: 9cm(本体) ●重量: 約49kg



かどまる

※ロールペーパー取付金具標準装備。(ロールペーパー1本付属)

※人を乗せた状態での高さ調節はお避けください。

※ヘッドの幅は微調節できます。

**アザレア**

TB-364

¥280,000(税別)

- 車輪と旋回が同時ロック可能な直径7.5cmダブルロック式キャスター。
- 縦型調節式ヘッド。ガスシリンダー式角度調節機能付き。15°~40°。
- 患者様の身長に応じて30cmの伸縮が可能なフットレスト機能付き。

▼サイズをご指定ください。[単位: cm] ※黒字が標準サイズとなります。

幅	50	55	60	65	70	75	80	85
長さ	160~190	170~200			180~210			190~220
高さ	45~83	50~88			55~93			60~98

オリジナルレザー(18色対応) ◀レザー色をご指定ください。[P4参照]

●クッション厚: 9cm(本体) ●重量: 約55kg



かどまる

※ロールペーパー取付金具標準装備。(ロールペーパー1本付属)

※人を乗せた状態での高さ調節はお避けください。

※ヘッドの幅は微調節できます。

**モイス**

TB-390

¥220,000(税別)

- うつ伏せでの施術に最適な専用手置き台付き手動旋回昇降式施術台。
- フェイス型ヘッド。ガスシリンダー式角度調節機能付き。15°~40°。
- 回転操作で昇降できる簡単設計。施術の邪魔にならない収納ハンドル。

▼サイズをご指定ください。[単位: cm] ※黒字が標準サイズとなります。

幅	50	55	60	65	70	75	80	85
長さ	180	190			200			210
高さ	40~78	45~83			50~88			55~93

オリジナルレザー(18色対応) ◀レザー色をご指定ください。[P4参照]

●クッション厚: 9cm(本体) ●重量: 約50kg



かどまる

※人を乗せた状態での高さ調節はお避けください。

**ラピタ**

TB-412

¥240,000(税別)

- フラップ型シート形状の専用手置き台付き手動旋回昇降式施術台。
- フェイス型ヘッド。ガスシリンダー式角度調節機能付き。15°~40°。
- 回転操作で昇降できる簡単設計。施術の邪魔にならない収納ハンドル。

▼サイズをご指定ください。[単位: cm] ※黒字が標準サイズとなります。

幅	50	55	60	65	70	75	80	85
長さ	180	190			200			210
高さ	40~78	45~83			50~88			55~93

オリジナルレザー(18色対応) ◀レザー色をご指定ください。[P4参照]

●クッション厚: 9cm(本体) ●重量: 約50kg



かどまる

※人を乗せた状態での高さ調節はお避けください。



シーサ

TB-465

¥240,000(税別)

- うつ伏せでの施術に最適な専用手置き台付き手動旋回昇降式施術台。
- フェイス型ヘッド。ガスシリンダー式角度調節機能付き。15°~40°。
- 患者様の身長に応じて30cmの伸縮が可能なフットレスト機能付き。

▼サイズをご指定ください。【単位：cm】※黒字が標準サイズとなります。

幅	50	55	60	65	70	75	80	85
長さ	160~190	170~200	180~210	190~220				
高さ	40~78	45~83	50~88	55~93				

オリジナルレザー(18色対応)

◀レザー色をご指定ください。[P4参照]

●クッション厚：9cm(本体) ●重量：約50kg  

※人を乗せた状態での高さ調節はお避けください。

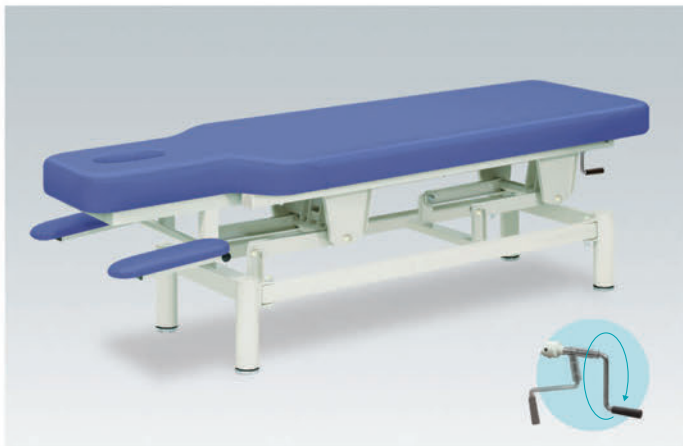

クランク昇降アプローチベッド

TB-959

¥190,000(税別)

- うつ伏せでの施術に最適な専用手置き台付き手動旋回昇降式施術台。
- うつ伏せでの呼吸を楽にするスリット型シート採用穴あき有孔加工。
- 回転操作で昇降できる簡単設計。施術の邪魔にならない収納ハンドル。

▼サイズをご指定ください。【単位：cm】※黒字が標準サイズとなります。

幅	32/55	32/60	32/65	32/70
長さ	180	190	200	210
高さ	40~78	45~83	50~88	55~93

オリジナルレザー(18色対応)

◀レザー色をご指定ください。[P4参照]

●クッション厚：9cm(本体) ●重量：約48kg  

※人を乗せた状態での高さ調節はお避けください。



ボルド

TB-331

¥210,000(税別)

- 専用手置き台を無くした特別な治療家の為の手動旋回昇降式施術台。
- うつ伏せでの呼吸を楽にするスリット型シート採用穴あき有孔加工。
- 回転操作で昇降できる簡単設計。施術の邪魔にならない収納ハンドル。

▼サイズをご指定ください。【単位：cm】※黒字が標準サイズとなります。

幅	32/55	32/60	32/65	32/70
長さ	160~190	170~200	180~210	190~220
高さ	40~78	45~83	50~88	55~93

オリジナルレザー(18色対応)

◀レザー色をご指定ください。[P4参照]

●クッション厚：9cm(本体) ●重量：約48kg  

※人を乗せた状態での高さ調節はお避けください。



クランク昇降アクチベッド

TB-950

¥220,000(税別)

- 特殊テクニックの為のセパレート式シートを採用した手動施術台。
- 手動旋回昇降式で高さを調節できるクランク式ハンドル操作の施術台。
- 回転操作で昇降できる簡単設計。施術の邪魔にならない収納ハンドル。

▼サイズをご指定ください。【単位：cm】※黒字が標準サイズとなります。

幅	50	55	60	65	70	75	80	85
長さ	180	190	200	210				
高さ	40~78	45~83	50~88	55~93				

オリジナルレザー(18色対応)

◀レザー色をご指定ください。[P4参照]

●クッション厚：10cm(本体)・10/12cm(後部) ●重量：約58kg  

※人を乗せた状態での高さ調節はお避けください。



APPROACH SERIES

アプローチシリーズ

photo/モクベッドAR TB-1156 [P147]



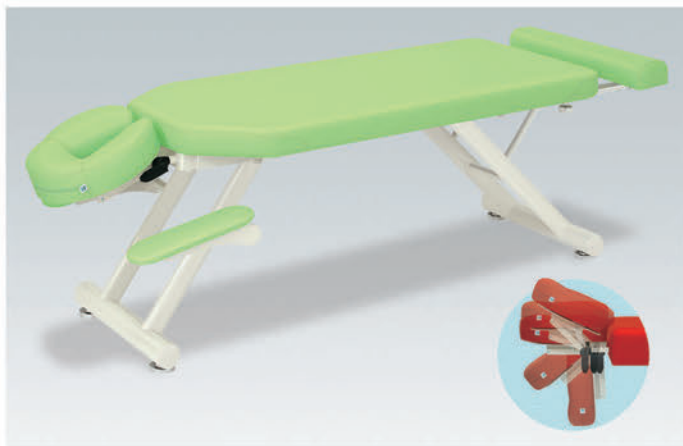

SDスリム

TB-1053

¥92,000(税別)

- うつ伏せでの施術に最適な専用手置き台付き入門用廉価タイプ施術台。
- フェイス型ヘッド。最大10cmの高さ調節&無段階角度調節機能付き。
- 患者様の身長に応じて30cmの伸縮可能なフットレスト機能付き。

▼サイズをご指定ください。[単位:cm] ※黒字が標準サイズとなります。

幅	50	55	60	65	70	75	80	85
長さ	160~190	170~200	180~210	190~220				
高さ	40	45	50	55	60	65	70	75

オリジナルレザー(18色対応)

◀レザー色をご指定ください。[P4参照]

●クッション厚:6cm ●重量:約24kg

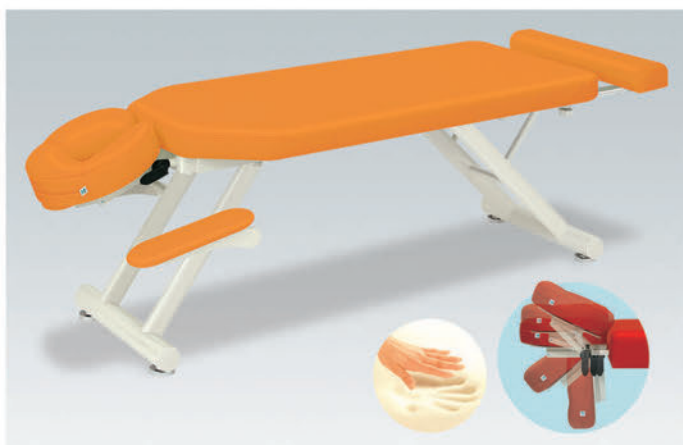

MRスリム

TB-1054

¥102,000(税別)

- 体圧分散性と衝撃吸収性に優れている低反発ウレタンフォームを採用。
- フェイス型ヘッド。最大10cmの高さ調節&無段階角度調節機能付き。
- 患者様の身長に応じて30cmの伸縮可能なフットレスト機能付き。

▼サイズをご指定ください。[単位:cm] ※黒字が標準サイズとなります。

幅	50	55	60	65	70	75	80	85
長さ	160~190	170~200	180~210	190~220				
高さ	40	45	50	55	60	65	70	75

オリジナルレザー(18色対応)

◀レザー色をご指定ください。[P4参照]

●クッション厚:6cm ●重量:約25kg



スリムフレクション

TB-709

¥180,000(税別)

- ガスシリンダー式の高さ調節機能付き縦型ヘッド。10~110cm。
- 安定性の高いラチェット式15段階角度調節機能付き。15~110°。
- 30cmの伸縮と10cmの4段階高さ調節可能なフットレスト機能付き。

▼サイズをご指定ください。[単位:cm] ※黒字が標準サイズとなります。

幅	50	55	60	65	70	75	80	85
長さ	168~198	178~208	188~218	198~228				
高さ	50	55	60	65	70	75		

オリジナルレザー(18色対応)

◀レザー色をご指定ください。[P4参照]

●クッション厚:9cm(本体) ●重量:約36kg



※ロールペーパー取付金具標準装備。(ロールペーパー1本付属)

※ヘッドの幅は微調節できます。

※角度調節レバーの取付位置は左右を選べます。ご指定のない場合は仰向時左側が標準です。



スリムベッド

TB-916

¥126,000(税別)

- うつ伏せでの施術に最適な緊張を緩和する専用手置き台付き施術台。
- 縦型調節式ヘッド。ラチェット式15段階角度調節機能付き。15~115°。
- 患者様の身長に応じて30cmの伸縮可能なフットレスト機能付き。

▼サイズをご指定ください。[単位:cm] ※黒字が標準サイズとなります。

幅	50	55	60	65	70	75	80	85
長さ	160~190	170~200	180~210	190~220				
高さ	40	45	50	55	60	65	70	75

オリジナルレザー(18色対応)

◀レザー色をご指定ください。[P4参照]

●クッション厚:9cm(本体) ●重量:約30kg



※ロールペーパー取付金具標準装備。(ロールペーパー1本付属)

※ヘッドの幅は微調節できます。



GSスリムベッド

TB-559

¥126,000(税別)

- うつ伏せでの施術に最適な緊張を緩和する専用手置き台付き施術台。
- 縦型調節式ヘッド。ガスシリンダー式角度調節機能付き。15°~40°。
- 患者様の身長に応じて30cmの伸縮が可能なフットレスト機能付き。

▼サイズをご指定ください。[単位: cm] ※黒字が標準サイズとなります。

幅	50	55	60	65	70	75	80	85
長さ	160~190	170~200	180~210	190~220				
高さ	40	45	50	55	60	65	70	75

オリジナルレザー(18色対応) ◀レザー色をご指定ください。[P4参照]

●クッション厚: 9cm(本体) ●重量: 約30kg 

※ロールペーパー取付金具標準装備。(ロールペーパー1本付属)

※ヘッドの幅は微調節できます。



低反発GSスリム

TB-156

¥144,000(税別)

- 体圧分散性と衝撃吸収性に優れている低反発ウレタンフォームを採用。
- 縦型調節式ヘッド。ガスシリンダー式角度調節機能付き。15°~40°。
- 患者様の身長に応じて30cmの伸縮が可能なフットレスト機能付き。

▼サイズをご指定ください。[単位: cm] ※黒字が標準サイズとなります。

幅	50	55	60	65	70	75	80	85
長さ	160~190	170~200	180~210	190~220				
高さ	40	45	50	55	60	65	70	75

オリジナルレザー(18色対応) ◀レザー色をご指定ください。[P4参照]

●クッション厚: 9cm(本体) ●重量: 約31kg 

※ロールペーパー取付金具標準装備。(ロールペーパー1本付属)

※ヘッドの幅は微調節できます。

※低反発ウレタンは低温環境では硬くなる素材です。ご注意ください。



スリムウイング

TB-843

¥156,000(税別)

- 患者様の両腕をサポートして緊張を緩和する回転式上肢台機能付き。
- 縦型調節式ヘッド。ガスシリンダー式角度調節機能付き。15°~40°。
- 患者様の身長に応じて30cmの伸縮が可能なフットレスト機能付き。

▼サイズをご指定ください。[単位: cm] ※黒字が標準サイズとなります。

幅	50	55	60	65	70	75	80	85
長さ	160~190	170~200	180~210	190~220				
高さ	45	50	55	60	65	70	75	

オリジナルレザー(18色対応) ◀レザー色をご指定ください。[P4参照]

●クッション厚: 9cm(本体) ●重量: 約34kg 

※上記の幅に上肢台の幅(約10cm×2)は含まれておりません。

※ロールペーパー取付金具標準装備。(ロールペーパー1本付属)

※ヘッドの幅は微調節できます。

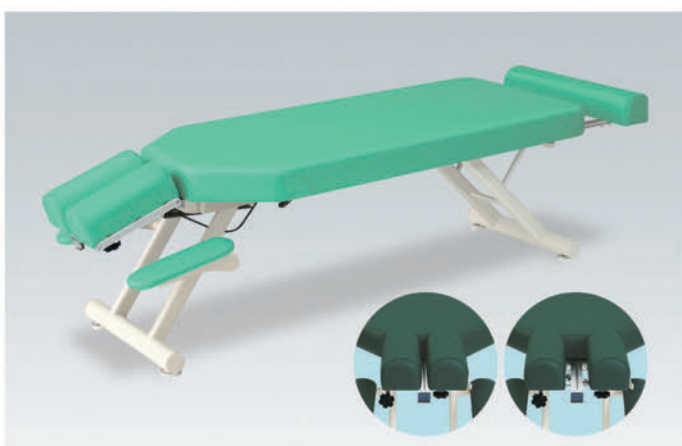

スリマーベッド

TB-1095

¥153,000(税別)

- ヘッド幅を患者様や施術内容に応じて無段階に調節できるプロ仕様。
- 縦型開閉式ヘッド。ガスシリンダー式角度調節機能付き。15°~40°。
- 患者様の身長に応じて30cmの伸縮が可能なフットレスト機能付き。

▼サイズをご指定ください。[単位: cm] ※黒字が標準サイズとなります。

幅	50	55	60	65	70	75	80	85
長さ	160~190	170~200	180~210	190~220				
高さ	40	45	50	55	60	65	70	75

オリジナルレザー(18色対応) ◀レザー色をご指定ください。[P4参照]

●クッション厚: 9cm(本体) ●重量: 約32kg 

※ロールペーパー取付金具標準装備。(ロールペーパー1本付属)



GSスリムシェル

TB-976

¥135,000(税別)

- うつ伏せでの施術に最適な緊張を緩和する専用手置き台付き施術台。
- 縦型調節式ヘッド。ガスシリンダー式角度調節機能付き。15°～40°。
- 30cmの伸縮が可能なフットレスト機能付き。便利なレザー棚付き。

▼サイズをご指定ください。[単位:cm] ※黒字が標準サイズとなります。

幅	50	55	60	65	70	75	80	85
長さ	160～190	170～200	180～210	190～220				
高さ	45	50	55	60	65	70	75	80

オリジナルレザー(18色対応)

◀レザー色をご指定ください。[P4参照]

●クッション厚:9cm(本体) ●重量:約32kg  

※ロールペーパー取付金具標準装備。(ロールペーパー1本付属)

※ヘッドの幅は微調節できます。



GSスリムアイ

TB-1083

¥126,000(税別)

- うつ伏せでの施術に最適な緊張を緩和する大型ラウンド型手置き台付き。
- 縦型調節式ヘッド。ガスシリンダー式角度調節機能付き。15°～20°。
- 患者様の身長に応じて30cmの伸縮が可能なフットレスト機能付き。

▼サイズをご指定ください。[単位:cm] ※黒字が標準サイズとなります。

幅	50	55	60	65	70	75	80	85
長さ	160～190	170～200	180～210	190～220				
高さ	45	50	55	60	65	70	75	

オリジナルレザー(18色対応)

◀レザー色をご指定ください。[P4参照]

●クッション厚:9cm(本体) ●重量:約30kg  

※ロールペーパー取付金具標準装備。(ロールペーパー1本付属)

※ヘッドの幅は微調節できます。



GSスリムアイ-5型

TB-1084

¥126,000(税別)

- うつ伏せでの施術に最適な緊張を緩和する大型ラウンド型手置き台付き。
- フェイス型ヘッド。ガスシリンダー式角度調節機能付き。15°～30°。
- 患者様の身長に応じて30cmの伸縮が可能なフットレスト機能付き。

▼サイズをご指定ください。[単位:cm] ※黒字が標準サイズとなります。

幅	50	55	60	65	70	75	80	85
長さ	160～190	170～200	180～210	190～220				
高さ	45	50	55	60	65	70	75	

オリジナルレザー(18色対応)

◀レザー色をご指定ください。[P4参照]

●クッション厚:9cm(本体) ●重量:約30kg  



スリムミル

TB-142

¥135,000(税別)

- 長さ40cmの前開き有孔&緊張を緩和する専用手置き台付き施術台。
- 縦型調節式ヘッド。ガスシリンダー式角度調節機能付き。15°～40°。
- 患者様の身長に応じて30cmの伸縮が可能なフットレスト機能付き。

▼サイズをご指定ください。[単位:cm] ※黒字が標準サイズとなります。

幅	50	55	60	65	70	75	80	85
長さ	160～190	170～200	180～210	190～220				
高さ	40	45	50	55	60	65	70	75

オリジナルレザー(18色対応)

◀レザー色をご指定ください。[P4参照]

●クッション厚:9cm(本体) ●重量:約30kg  

※ロールペーパー取付金具標準装備。(ロールペーパー1本付属)

※ヘッドの幅は微調節できます。



マレット

TB-316

¥148,500(税別)

- 開放感の前開きU型有孔&緊張を緩和する専用手置き台付き施術台。
- 縦型調節式ヘッド。ガスシリンダー式角度調節機能付き。15°~40°。
- 患者様の身長に応じて30cmの伸縮が可能なフットレスト機能付き。

▼サイズをご指定ください。[単位: cm] ※黒字が標準サイズとなります。

幅	50	55	60	65	70	75	80	85
長さ	160~190	170~200	180~210	190~220				
高さ	40	45	50	55	60	65	70	75

オリジナルレザー(18色対応) ◀レザー色をご指定ください。[P4参照]

●クッション厚: 9cm(本体) ●重量: 約30kg 

※ロールペーパー取付金具標準装備。(ロールペーパー1本付属)

※ヘッドの幅は微調節できます。



スリムベッドプラス

TB-952

¥126,000(税別)

- うつ伏せでの施術に最適な緊張を緩和する専用手置き台付き施術台。
- 縦型調節式ヘッド。ラチェット式15段階角度調節機能付き。15°~75°。
- 患者様の身長に応じて30cmの伸縮が可能なフットレスト機能付き。

▼サイズをご指定ください。[単位: cm] ※黒字が標準サイズとなります。

幅	50	55	60	65	70	75	80	85
長さ	160~190	170~200	180~210	190~220				
高さ	50				55			

オリジナルレザー(18色対応) ◀レザー色をご指定ください。[P4参照]

●クッション厚: 9cm(本体) ●重量: 約30kg 

※ヘッド角度-75°構造につき、ロールペーパー取付金具を装備しておりません。ご注意ください。

※ヘッドの幅は微調節できます。



GSステーションリーテーブル

TB-593

¥126,000(税別)

- クッション性を抑えたうつ伏せでの施術に最適なプロ仕様の施術台。
- 縦型調節式ヘッド。ガスシリンダー式角度調節機能付き。20°~40°。
- 患者様の身長に応じて30cmの伸縮が可能なフットレスト機能付き。

▼サイズをご指定ください。[単位: cm] ※黒字が標準サイズとなります。

幅	50	55	60	65	70	75	80	85
長さ	160~190	170~200	180~210	190~220				
高さ	40	45	50	55	60	65	70	75

オリジナルレザー(18色対応) ◀レザー色をご指定ください。[P4参照]

●クッション厚: 5cm(本体) ●重量: 約28kg 

※ロールペーパー取付金具標準装備。(ロールペーパー1本付属)

※ヘッドの幅は微調節できます。



スリムベッド-3型

TB-957

¥135,000(税別)

- うつ伏せでの施術に最適な緊張を緩和する専用手置き台付き施術台。
- 縦型調節式ヘッド。ラチェット式15段階角度調節機能付き。15°~15°。
- 30cmの伸縮が可能なフットレスト機能付き。便利なレザー棚付き。

▼サイズをご指定ください。[単位: cm] ※黒字が標準サイズとなります。

幅	50	55	60	65	70	75	80	85
長さ	160~190	170~200	180~210	190~220				
高さ	45	50	55	60	65	70	75	80

オリジナルレザー(18色対応) ◀レザー色をご指定ください。[P4参照]

●クッション厚: 9cm(本体) ●重量: 約32kg 

※ロールペーパー取付金具標準装備。(ロールペーパー1本付属)

※ヘッドの幅は微調節できます。



スリムベッド-8型

TB-956

¥144,000(税別)

- うつ伏せでの快適性を追求した補助手置き&専用手置き台付き施術台。
- 縦型調節式ヘッド。ガスシリンダー式角度調節機能付き。15°~40°。
- 患者様の身長に応じて30cmの伸縮が可能なフットレスト機能付き。

▼サイズをご指定ください。[単位:cm] ※黒字が標準サイズとなります。

幅	50	55	60	65	70	75	80	85
長さ	160~190	170~200	180~210	190~220				
高さ	50	55	60	65	70	75	80	85

オリジナルレザー(18色対応)

◀レザー色をご指定ください。[P4参照]

●クッション厚:9cm(本体) ●重量:約31kg  

※ロールペーパー取付金具標準装備。(ロールペーパー1本付属)

※ヘッドの幅は微調節できます。



スリムプロ

TB-271

¥153,000(税別)

- うつ伏せでの快適性を追求した7段階高さ調節機能付き手置き台仕様。
- 縦型調節式ヘッド。ガスシリンダー式角度調節機能付き。15°~40°。
- 患者様の身長に応じて30cmの伸縮が可能なフットレスト機能付き。

▼サイズをご指定ください。[単位:cm] ※黒字が標準サイズとなります。

幅	55	60	65	70
長さ	160~190	170~200	180~210	190~220
高さ	45	50	55	60

オリジナルレザー(18色対応)

◀レザー色をご指定ください。[P4参照]

●クッション厚:9cm(本体) ●重量:約32kg  

※ロールペーパー取付金具標準装備。(ロールペーパー1本付属)

※ヘッドの幅は微調節できます。



GSスリムベッド-5型

TB-1094

¥126,000(税別)

- うつ伏せでの施術に最適な緊張を緩和する専用手置き台付き施術台。
- フェイス型ヘッド。ガスシリンダー式角度調節機能付き。15°~40°。
- 患者様の身長に応じて30cmの伸縮が可能なフットレスト機能付き。

▼サイズをご指定ください。[単位:cm] ※黒字が標準サイズとなります。

幅	50	55	60	65	70	75	80	85
長さ	160~190	170~200	180~210	190~220				
高さ	40	45	50	55	60	65	70	75

オリジナルレザー(18色対応)

◀レザー色をご指定ください。[P4参照]

●クッション厚:9cm(本体) ●重量:約30kg  

低反発GSスリム-5型

TB-1114

¥144,000(税別)

- 体圧分散性と衝撃吸収性に優れている低反発ウレタンフォームを採用。
- フェイス型ヘッド。ガスシリンダー式角度調節機能付き。15°~40°。
- 患者様の身長に応じて30cmの伸縮が可能なフットレスト機能付き。

▼サイズをご指定ください。[単位:cm] ※黒字が標準サイズとなります。

幅	50	55	60	65	70	75	80	85
長さ	160~190	170~200	180~210	190~220				
高さ	40	45	50	55	60	65	70	75

オリジナルレザー(18色対応)

◀レザー色をご指定ください。[P4参照]

●クッション厚:9cm(本体) ●重量:約31kg  

※低反発ウレタンは低温環境では硬くなる素材です。ご注意ください。



スリムウイング-5型

TB-844

¥156,000(税別)

- 患者様の両腕をサポートして緊張を緩和する回転式上肢台機能付き。
- フェイス型ヘッド。ガスシリンダー式角度調節機能付き。15°～40°。
- 患者様の身長に応じて30cmの伸縮可能なフットレスト機能付き。

▼サイズをご指定ください。[単位: cm] ※黒字が標準サイズとなります。

幅	50	55	60	65	70	75	80	85
長さ	160～190	170～200	180～210	190～220				
高さ	45	50	55	60	65	70	75	

オリジナルレザー(18色対応) ◀レザー色をご指定ください。[P4参照]

●クッション厚: 9cm (本体) ●重量: 約34kg

※上記の幅に上肢台の幅(約10cm×2)は含まれておりません。



スリムベッド-6型

TB-958

¥135,000(税別)

- うつ伏せでの施術に最適な緊張を緩和する専用手置き台付き施術台。
- フェイス型ヘッド。ガスシリンダー式角度調節機能付き。15°～40°。
- 安定したフットケアが可能な30cmの伸縮機能付き専用フットレスト。

▼サイズをご指定ください。[単位: cm] ※黒字が標準サイズとなります。

幅	50	55	60	65	70	75	80	85
長さ	160～190	170～200	180～210	190～220				
高さ	40	45	50	55	60	65	70	75

オリジナルレザー(18色対応) ◀レザー色をご指定ください。[P4参照]

●クッション厚: 9cm (本体) ●重量: 約32kg



ポラリス

TB-221

¥135,000(税別)

- 長さ40cmの前開き有孔&緊張を緩和する専用手置き台付き施術台。
- フェイス型ヘッド。ガスシリンダー式角度調節機能付き。15°～40°。
- 患者様の身長に応じて30cmの伸縮が可能なフットレスト機能付き。

▼サイズをご指定ください。[単位: cm] ※黒字が標準サイズとなります。

幅	50	55	60	65	70	75	80	85
長さ	160～190	170～200	180～210	190～220				
高さ	40	45	50	55	60	65	70	75

オリジナルレザー(18色対応) ◀レザー色をご指定ください。[P4参照]

●クッション厚: 9cm (本体) ●重量: 約30kg



ルック

TB-363

¥126,000(税別)

- うつ伏せでの施術に最適な緊張を緩和する専用手置き台付き施術台。
- フェイス型ヘッド。ラチェット式15段階角度調節機能付き。15°～15°。
- 患者様の身長に応じて30cmの伸縮が可能なフットレスト機能付き。

▼サイズをご指定ください。[単位: cm] ※黒字が標準サイズとなります。

幅	50	55	60	65	70	75	80	85
長さ	160～190	170～200	180～210	190～220				
高さ	40	45	50	55	60	65	70	75

オリジナルレザー(18色対応) ◀レザー色をご指定ください。[P4参照]

●クッション厚: 9cm (本体) ●重量: 約30kg

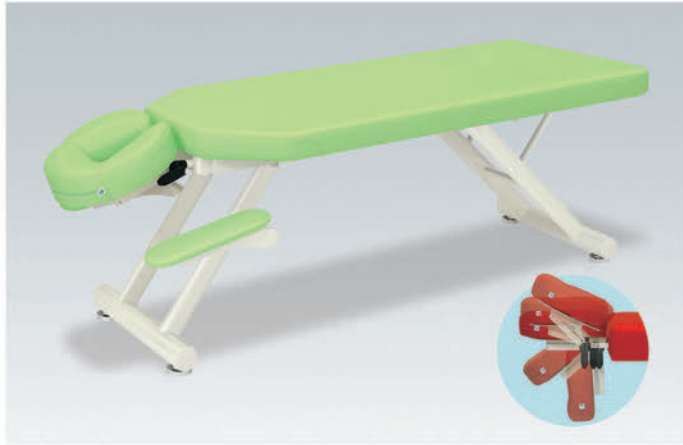

SDイージー

TB-1055

¥82,000(税別)

- うつ伏せでの施術に最適な専用手置き台付き入門用廉価タイプ施術台。
- フェイス型ヘッド。最大10cmの高さ調節&無段階角度調節機能付き。
- 床面との隙間を微調整できる直径6cmのオリジナルアジャスター付き。

▼サイズをご指定ください。[単位:cm] ※黒字が標準サイズとなります。

幅	50	55	60	65	70	75	80	85
長さ	170	180	190	200				
高さ	40	45	50	55	60	65	70	75

オリジナルレザー(18色対応)

◀レザー色をご指定ください。[P4参照]

●クッション厚:6cm ●重量:約24kg

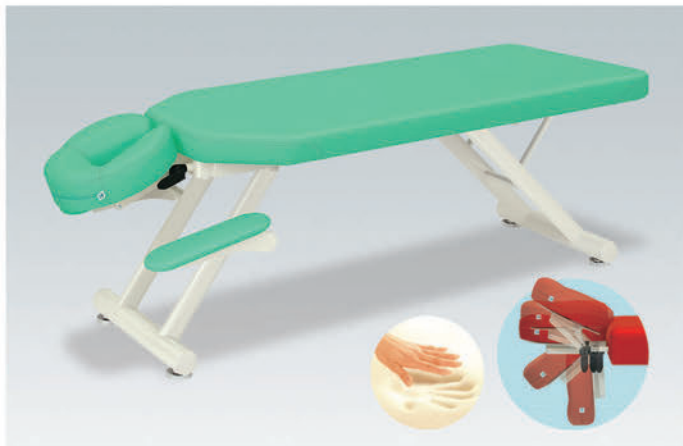

MRイージー

TB-1056

¥92,000(税別)

- 体圧分散性と衝撃吸収性に優れている低反発ウレタンフォームを採用。
- フェイス型ヘッド。最大10cmの高さ調節&無段階角度調節機能付き。
- 床面との隙間を微調整できる直径6cmのオリジナルアジャスター付き。

▼サイズをご指定ください。[単位:cm] ※黒字が標準サイズとなります。

幅	50	55	60	65	70	75	80	85
長さ	170	180	190	200				
高さ	40	45	50	55	60	65	70	75

オリジナルレザー(18色対応)

◀レザー色をご指定ください。[P4参照]

●クッション厚:6cm ●重量:約25kg



イージーベッド

TB-1093

¥108,000(税別)

- うつ伏せでの施術に最適な緊張を緩和する専用手置き台付き施術台。
- 縦型調節式ヘッド。ラチェット式15段階角度調節機能付き。15°~15°。
- 床面との隙間を微調整できる直径6cmのオリジナルアジャスター付き。

▼サイズをご指定ください。[単位:cm] ※黒字が標準サイズとなります。

幅	50	55	60	65	70	75	80	85
長さ	170	180	190	200				
高さ	40	45	50	55	60	65	70	75

オリジナルレザー(18色対応)

◀レザー色をご指定ください。[P4参照]

●クッション厚:9cm(本体) ●重量:約30kg



※ロールペーパー取付金具標準装備。(ロールペーパー1本付属)

※ヘッドの幅は微調節できます。



GSイージーベッド

TB-605

¥108,000(税別)

- うつ伏せでの施術に最適な緊張を緩和する専用手置き台付き施術台。
- 縦型調節式ヘッド。ガスシリンダー式角度調節機能付き。15°~40°。
- 床面との隙間を微調整できる直径6cmのオリジナルアジャスター付き。

▼サイズをご指定ください。[単位:cm] ※黒字が標準サイズとなります。

幅	50	55	60	65	70	75	80	85
長さ	170	180	190	200				
高さ	40	45	50	55	60	65	70	75

オリジナルレザー(18色対応)

◀レザー色をご指定ください。[P4参照]

●クッション厚:9cm(本体) ●重量:約30kg



※ロールペーパー取付金具標準装備。(ロールペーパー1本付属)

※ヘッドの幅は微調節できます。



GSホットイージー

TB-1134

¥128,000(税別)

- ほんのりとした暖かさを実現する温熱シート内蔵。温度調節機能付き。
- うつ伏せでの施術に最適な緊張を緩和する専用手置き台付き施術台。
- 縦型調節式ヘッド。ガスシリンダー式角度調節機能付き。15～40°。

▼サイズをご指定ください。[単位: cm] ※黒字が標準サイズとなります。

幅	55	60	65	70	75	80	85	
長さ	190			200				
高さ	40	45	50	55	60	65	70	75

オリジナルレザー(18色対応) ◀レザー色をご指定ください。[P4参照]

●クッション厚: 9cm(本体) ●重量: 約31kg  

※ロールペーパー取付金具標準装備。(ロールペーパー1本付属)

※ヘッドの幅は微調節できます。

※季節や環境により、ベッドが最適温度になるまで30～60分必要です。



レグサス

TB-315

¥135,000(税別)

- 体圧分散性と衝撃吸収性に優れている低反発ウレタンフォームを採用。
- うつ伏せでの施術に最適な緊張を緩和する専用手置き台付き施術台。
- 縦型調節式ヘッド。ガスシリンダー式角度調節機能付き。15～40°。

▼サイズをご指定ください。[単位: cm] ※黒字が標準サイズとなります。

幅	50	55	60	65	70	75	80	85
長さ	170	180	190	200				
高さ	40	45	50	55	60	65	70	75

オリジナルレザー(18色対応) ◀レザー色をご指定ください。[P4参照]

●クッション厚: 9cm(本体) ●重量: 約30kg  

※ロールペーパー取付金具標準装備。(ロールペーパー1本付属)

※ヘッドの幅は微調節できます。

※低反発ウレタンは低温環境では硬くなる素材です。ご注意ください。



GSイージーロマン

TB-166

¥135,000(税別)

- ラグジュアリーな雰囲気を出すロマン塗装を採用した高級モデル。
- うつ伏せでの施術に最適な緊張を緩和する専用手置き台付き施術台。
- 縦型調節式ヘッド。ガスシリンダー式角度調節機能付き。15～40°。

▼サイズをご指定ください。[単位: cm] ※黒字が標準サイズとなります。

幅	50	55	60	65	70	75	80	85
長さ	170	180	190	200				
高さ	40	45	50	55	60	65	70	75

オリジナルレザー(18色対応) ◀レザー色をご指定ください。[P4参照]

●クッション厚: 9cm(本体) ●重量: 約30kg  

※ロールペーパー取付金具標準装備。(ロールペーパー1本付属)

※ヘッドの幅は微調節できます。

※ロマン塗装は2色からお選びください。(P3参照)



イージーウイング

TB-845

¥138,000(税別)

- 患者様の両腕をサポートして緊張を緩和する回転式上肢台機能付き。
- うつ伏せでの施術に最適な緊張を緩和する専用手置き台付き施術台。
- 縦型調節式ヘッド。ガスシリンダー式角度調節機能付き。15～40°。

▼サイズをご指定ください。[単位: cm] ※黒字が標準サイズとなります。

幅	50	55	60	65	70	75	80	85
長さ	170	180	190	200				
高さ	45	50	55	60	65	70	75	

オリジナルレザー(18色対応) ◀レザー色をご指定ください。[P4参照]

●クッション厚: 9cm(本体) ●重量: 約34kg  

※上記の幅に上肢台の幅(約10cm×2)は含まれておりません。

※ロールペーパー取付金具標準装備。(ロールペーパー1本付属)

※ヘッドの幅は微調節できます。



イージャーベッド

TB-1096

¥135,000(税別)

- ヘッド幅を患者様や施術内容に応じて無段階に調節できるプロ仕様。
- 縦型開閉式ヘッド。ガスシリンダー式角度調節機能付き。15～40°。
- 床面との隙間を微調整できる直径6cmのオリジナルアジャスター付き。

▼サイズをご指定ください。[単位:cm] ※黒字が標準サイズとなります。

幅	50	55	60	65	70	75	80	85
長さ	170		180		190		200	
高さ	40	45	50	55	60	65	70	75

オリジナルレザー(18色対応)

◀レザー色をご指定ください。[P4参照]

●クッション厚:9cm(本体) ●重量:約32kg  

※ロールペーパー取付金具標準装備。(ロールペーパー1本付属)



GSイージャーアイ-5型

TB-1086

¥108,000(税別)

- うつ伏せでの施術に最適な緊張を緩和する大型ラウンド手置き台付き。
- フェイス型ヘッド。ガスシリンダー式角度調節機能付き。15～30°。
- 床面との隙間を微調整できる直径6cmのオリジナルアジャスター付き。

▼サイズをご指定ください。[単位:cm] ※黒字が標準サイズとなります。

幅	50	55	60	65	70	75	80	85
長さ	170		180		190		200	
高さ	45	50	55	60	65	70	75	

オリジナルレザー(18色対応)

◀レザー色をご指定ください。[P4参照]

●クッション厚:9cm(本体) ●重量:約30kg  



GSイージャーアイ

TB-1085

¥108,000(税別)

- うつ伏せでの施術に最適な緊張を緩和する大型ラウンド手置き台付き。
- 縦型調整式ヘッド。ガスシリンダー式角度調節機能付き。15～20°。
- 床面との隙間を微調整できる直径6cmのオリジナルアジャスター付き。

▼サイズをご指定ください。[単位:cm] ※黒字が標準サイズとなります。

幅	50	55	60	65	70	75	80	85
長さ	170		180		190		200	
高さ	45	50	55	60	65	70	75	

オリジナルレザー(18色対応)

◀レザー色をご指定ください。[P4参照]

●クッション厚:9cm(本体) ●重量:約30kg  

※ロールペーパー取付金具標準装備。(ロールペーパー1本付属)

※ヘッドの幅は微調節できます。



イージャーミル

TB-216

¥126,000(税別)

- 長さ40cmの前開き有孔&緊張を緩和する専用手置き台付き施術台。
- 縦型調節式ヘッド。ガスシリンダー式角度調節機能付き。15～40°。
- 床面との隙間を微調整できる直径6cmのオリジナルアジャスター付き。

▼サイズをご指定ください。[単位:cm] ※黒字が標準サイズとなります。

幅	50	55	60	65	70	75	80	85
長さ	170		180		190		200	
高さ	40	45	50	55	60	65	70	75

オリジナルレザー(18色対応)

◀レザー色をご指定ください。[P4参照]

●クッション厚:9cm(本体) ●重量:約30kg  

※ロールペーパー取付金具標準装備。(ロールペーパー1本付属)

※ヘッドの幅は微調節できます。

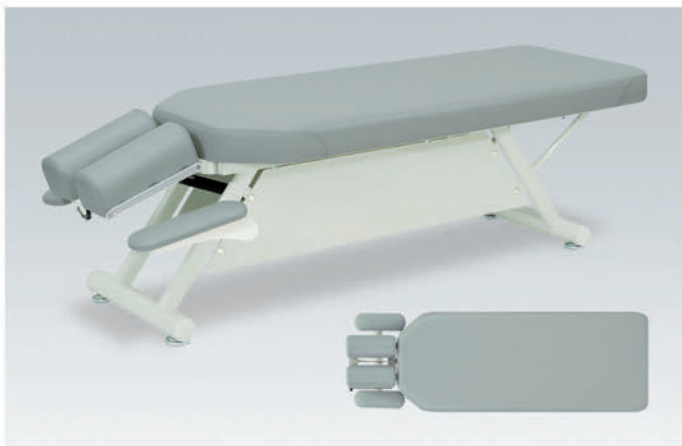

GSイージー-DX

TB-611

¥135,000(税別)

- うつ伏せでの施術に最適な緊張を緩和する専用手置き台付き施術台。
- 縦型調節式ヘッド。ガスシリンダー式角度調節機能付き。15°~40°。
- スチール製パネル付き。直径6cmのオリジナルアジャスター付き。

▼サイズをご指定ください。[単位: cm] ※黒字が標準サイズとなります。

幅	50	55	60	65	70	75	80	85
長さ	170	180	190	200				
高さ	40	45	50	55	60	65	70	75

オリジナルレザー(18色対応) ◀レザー色をご指定ください。[P4参照]

●クッション厚:9cm(本体) ●重量:約40kg  

※ロールペーパー取付金具標準装備。(ロールペーパー1本付属)

※ヘッドの幅は微調節できます。

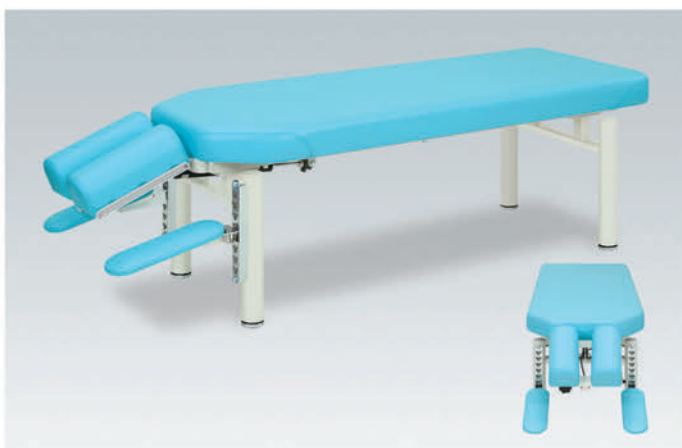

イージープロ

TB-208

¥135,000(税別)

- うつ伏せでの快適性を追求した7段階高さ調節機能付き手置き台仕様。
- 縦型調節式ヘッド。ガスシリンダー式角度調節機能付き。15°~40°。
- 床面との隙間を微調整できる直径6cmのオリジナルアジャスター付き。

▼サイズをご指定ください。[単位: cm] ※黒字が標準サイズとなります。

幅	55	60	65	70
長さ	170	180	190	200
高さ	45	50	55	60

オリジナルレザー(18色対応) ◀レザー色をご指定ください。[P4参照]

●クッション厚:9cm(本体) ●重量:約34kg  

※ロールペーパー取付金具標準装備。(ロールペーパー1本付属)

※ヘッドの幅は微調節できます。



フィガロ

TB-304

¥108,000(税別)

- うつ伏せでの施術に最適な緊張を緩和する専用手置き台付き施術台。
- フェイス型ヘッド。ラチェット式15段階角度調節機能付き。15°~15°。
- 床面との隙間を微調整できる直径6cmのオリジナルアジャスター付き。

▼サイズをご指定ください。[単位: cm] ※黒字が標準サイズとなります。

幅	50	55	60	65	70	75	80	85
長さ	170	180	190	200				
高さ	40	45	50	55	60	65	70	75

オリジナルレザー(18色対応) ◀レザー色をご指定ください。[P4参照]

●クッション厚:9cm(本体) ●重量:約30kg  



GSイージーベッド-5型

TB-603

¥108,000(税別)

- うつ伏せでの施術に最適な緊張を緩和する専用手置き台付き施術台。
- フェイス型ヘッド。ガスシリンダー式角度調節機能付き。15°~40°。
- 床面との隙間を微調整できる直径6cmのオリジナルアジャスター付き。

▼サイズをご指定ください。[単位: cm] ※黒字が標準サイズとなります。

幅	50	55	60	65	70	75	80	85
長さ	170	180	190	200				
高さ	40	45	50	55	60	65	70	75

オリジナルレザー(18色対応) ◀レザー色をご指定ください。[P4参照]

●クッション厚:9cm(本体) ●重量:約30kg  



イージーウイング-5型

TB-846

¥138,000(税別)

- 患者様の両腕をサポートして緊張を緩和する回転式上肢台機能付き。
- うつ伏せでの施術に最適な緊張を緩和する専用手置き台付き施術台。
- フェイス型ヘッド。ガスシリンダー式角度調節機能付き。15°～40°。

▼サイズをご指定ください。[単位:cm] ※黒字が標準サイズとなります。

幅	50	55	60	65	70	75	80	85
長さ	170		180		190		200	
高さ	45	50	55	60	65	70	75	

オリジナルレザー(18色対応)

◀レザー色をご指定ください。[P4参照]

●クッション厚:9cm(本体) ●重量:約34kg  

※上記の幅に上肢台の幅(約10cm×2)は含まれておりません。



低反発GSイージー5型

TB-157

¥126,000(税別)

- 体圧分散性と衝撃吸収性に優れている低反発ウレタンフォームを採用。
- フェイス型ヘッド。ガスシリンダー式角度調節機能付き。15°～40°。
- うつ伏せでの施術に最適な緊張を緩和する専用手置き台付き施術台。

▼サイズをご指定ください。[単位:cm] ※黒字が標準サイズとなります。

幅	50	55	60	65	70	75	80	85
長さ	170		180		190		200	
高さ	40	45	50	55	60	65	70	75

オリジナルレザー(18色対応)

◀レザー色をご指定ください。[P4参照]

●クッション厚:9cm(本体) ●重量:約30kg  

※低反発ウレタンは低温環境では硬くなる素材です。ご注意ください。



グローラ

TB-378

¥144,000(税別)

- うつ伏せでの快適性を追求した7段階高さ調節機能付き大型手置き台。
- フェイス型ヘッド。ALLレバー式無段階角度調節機能付き。15°～90°。
- 床面との隙間を微調整できる直径6cmのオリジナルアジャスター付き。

▼サイズをご指定ください。[単位:cm] ※黒字が標準サイズとなります。

幅	50	55	60	65	70	75	80	85
長さ	180		190		200		210	
高さ	50	55	60	65	70	75	80	85

オリジナルレザー(18色対応)

◀レザー色をご指定ください。[P4参照]

●クッション厚:9cm(本体) ●重量:約38kg  

※手置き台は取り外し可能です。



モクベッドAR

TB-1156

¥97,000(税別)

- うつ伏せでの施術に最適な緊張を緩和するラウンド型手置き台付き。
- 上質なメルクシパイン材に食品衛生法に適用の低臭透明ニスを採用。
- 院内の雰囲気と溶け込む木の質感がカントリー家具風な高級感を演出。

▼サイズをご指定ください。[単位:cm]

幅	32/60		32/65		32/70	
長さ	180			190		
高さ	50			60		

オリジナルレザー(18色対応)

◀レザー色をご指定ください。[下記参照]

●クッション厚:4cm ●重量:約35kg 

NEW



アプローチベッド

TB-915



¥85,500(税別)

- うつ伏せでの施術に最適な緊張を緩和する専用手置き台付き施術台。
- 特殊縫製ラインで顔への負担を大幅に軽減した穴あきDX有孔を採用。
- 床面との隙間を微調整できる直径6cmのオリジナルアジャスター付き。

▼サイズをご指定ください。[単位: cm] ※黒字が標準サイズとなります。

幅	32/55	32/60	32/65	32/70				
長さ	170	180	190	200				
高さ	40	45	50	55	60	65	70	75

オリジナルレザー(18色対応) ◀レザー色をご指定ください。[P4参照]

●クッション厚: 9cm(本体) ●重量: 約27kg  

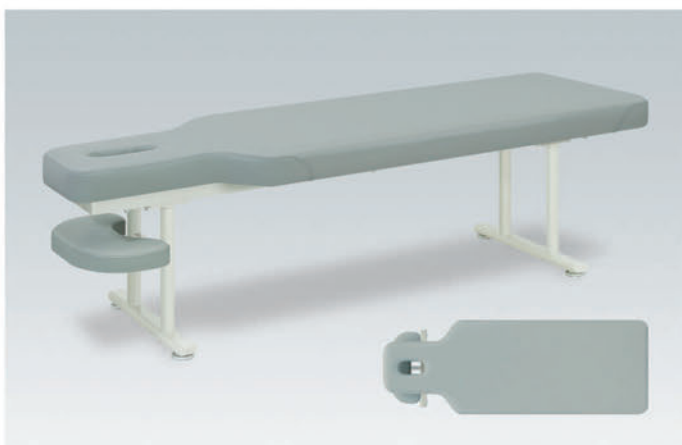

アプローチベッド-2型

TB-917



¥85,500(税別)

- うつ伏せでの施術に最適な緊張を緩和するラウンド型手置き台付き。
- 効率的なアプローチをシンプルに実現するテクニカルな有孔タイプ。
- 床面との隙間を微調整できる直径6cmのオリジナルアジャスター付き。

▼サイズをご指定ください。[単位: cm] ※黒字が標準サイズとなります。

幅	32/55	32/60	32/65	32/70				
長さ	170	180	190	200				
高さ	40	45	50	55	60	65	70	75

オリジナルレザー(18色対応) ◀レザー色をご指定ください。[P4参照]

●クッション厚: 9cm(本体) ●重量: 約27kg  



アプローチベッド-3型

TB-919



¥94,500(税別)

- うつ伏せでの施術に最適な緊張を緩和する専用手置き台付き施術台。
- 縦型調節式ヘッド。角度調節機能無し。アプローチ専用ベッド。
- 床面との隙間を微調整できる直径6cmのオリジナルアジャスター付き。

▼サイズをご指定ください。[単位: cm] ※黒字が標準サイズとなります。

幅	50	55	60	65	70	75	80	85
長さ	170	180	190	200				
高さ	40	45	50	55	60	65	70	75

オリジナルレザー(18色対応) ◀レザー色をご指定ください。[P4参照]

●クッション厚: 9cm(本体) ●重量: 約29kg  

※ロールペーパー取付金具標準装備。(ロールペーパー1本付属)

※ヘッドの幅は微調節できます。



アプロマルチ

TB-182

¥103,500(税別)

- 長さ40cmの長穴有孔加工&緊張を緩和する専用手置き台付き施術台。
- 特殊縫製ラインで顔への負担を大幅に軽減した穴あきDX有孔を採用。
- 患者様の身長に応じて30cmの伸縮可能なフットレスト機能付き。

▼サイズをご指定ください。[単位: cm] ※黒字が標準サイズとなります。

幅	32/55	32/60	32/65	32/70				
長さ	160~190	170~200	180~210	190~220				
高さ	40	45	50	55	60	65	70	75

オリジナルレザー(18色対応) ◀レザー色をご指定ください。[P4参照]

●クッション厚: 9cm(本体) ●重量: 約27kg  



フラップテーブル

TB-1425

¥108,000(税別)



- うつ伏せでの施術に最適な緊張を緩和するラウンド型手置き台付き。
- 縦型調節式ヘッド。角度調節機能無し。アプローチ専用ベッド。
- 患者様の身長に応じて30cmの伸縮が可能なフットレスト機能付き。

▼サイズをご指定ください。[単位:cm] ※黒字が標準サイズとなります。

幅	50	55	60	65	70	75	80	85
長さ	160~190	170~200	180~210	190~220				
高さ	45	50	55	60	65	70	75	80

オリジナルレザー(18色対応)

◀レザー色をご指定ください。[P4参照]

●クッション厚:9cm(本体) ●重量:約30kg  

※ロールペーパー取付金具標準装備。(ロールペーパー1本付属)

※ヘッドの幅は微調節できます。



長穴有孔アプローチベッド

TB-920

¥85,500(税別)

- 長さ36cmの長穴有孔加工。手置き台を無くして開放的な施術を実現。
- 特殊縫製ラインで顔への負担を大幅に軽減した穴あきDX有孔を採用。
- 床面との隙間を微調整できる直径6cmのオリジナルアジャスター付き。

▼サイズをご指定ください。[単位:cm] ※黒字が標準サイズとなります。

幅	28/50	28/55	28/60	28/65	28/70	28/75	28/80	28/85
長さ	170	180	190	200				
高さ	40	45	50	55	60	65	70	75

オリジナルレザー(18色対応)

◀レザー色をご指定ください。[P4参照]

●クッション厚:9cm ●重量:約27kg  

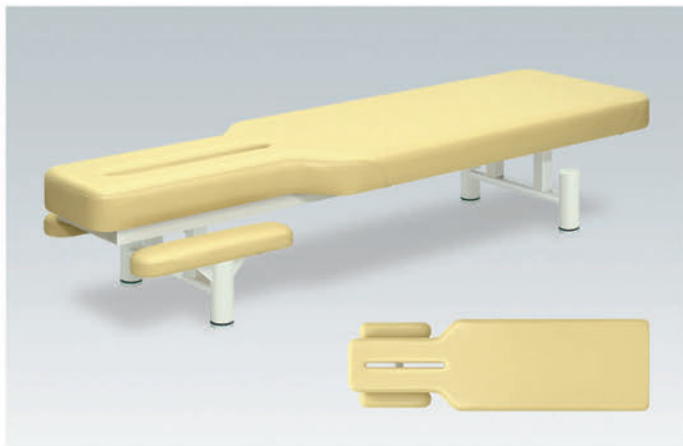

EGアプロ

TB-386

¥90,000(税別)



- ハイレベルなうつ伏せ施術を実現する長穴有孔(4×50cm)加工付き。
- うつ伏せでの施術に最適な緊張を緩和する大型手置き台付き施術台。
- 床面との隙間を微調整できる直径6cmのオリジナルアジャスター付き。

▼サイズ [単位:cm]

幅	30/53
長さ	183
高さ	38

オリジナルレザー(18色対応)

◀レザー色をご指定ください。[P4参照]

●クッション厚:9cm(本体) ●重量:約25kg  



アプローチ整体

TB-159

¥117,000(税別)

- 長さ20cmの前開き有孔&緊張を緩和するラウンド型手置き台付き仕様。
- 効率的なアプローチをシンプルに実現するテクニカルな整体施術台。
- 床面との隙間を微調整できる直径6cmのオリジナルアジャスター付き。

▼サイズ [単位:cm]

幅	35/44
長さ	180
高さ	40

オリジナルレザー(18色対応)

◀レザー色をご指定ください。[P4参照]

●クッション厚:7cm(本体) ●重量:約24kg  

※手置き台は付属工具で3段階の高さ調節がおこなえます。



PORTABLE SERIES

ポータブルシリーズ

photo/クレードルオロコ TB-1038 [P152]





※画像は有孔タイプです。

スタンダーオリコ

TB-753

¥75,000(税別)

有孔スタンダーオリコ

TB-753U

¥75,000(税別)

- スチール製8本脚構造を採用した強化折りたたみ式ポータブルベッド。
- 4カ所のノブネジを取り付けるだけで簡単に組立ができる安心設計。
- 環境に優しい粉体塗装。床面をキズから守る専用脚キャップ付き。

▼サイズをご指定ください。[単位:cm] ※黒字が標準サイズとなります。

幅	40	45	50	55	60	65	70	
長さ	180		190			200		
高さ	35	40	45	50	55	60	65	70

オリジナルレザー(18色対応) ◀レザー色をご指定ください。[P4参照]

●クッション厚:3cm ●重量:約17kg(幅50×長さ180cm製作時)



※画像は有孔タイプです。

メモリーオリコ

TB-754

¥80,000(税別)

有孔メモリーオリコ

TB-754U

¥80,000(税別)

- 体圧分散性と衝撃吸収性に優れている低反発ウレタンフォームを採用。
- スチール製8本脚構造を採用した強化折りたたみ式ポータブルベッド。
- 4カ所のノブネジを取り付けるだけで簡単に組立ができる安心設計。

▼サイズをご指定ください。[単位:cm] ※黒字が標準サイズとなります。

幅	40	45	50	55	60	65	70	
長さ	180		190			200		
高さ	35	40	45	50	55	60	65	70

オリジナルレザー(18色対応) ◀レザー色をご指定ください。[P4参照]

●クッション厚:3cm ●重量:約17kg(幅50×長さ180cm製作時)

※低反発ウレタンは低温環境では硬くなる素材です。ご注意ください。



※画像は有孔タイプです。

オリコベッド

TB-960

¥90,000(税別)

有孔オリコベッド

TB-960U

¥90,000(税別)

- スチール製8本脚構造を採用した強化折りたたみ式ポータブルベッド。
- 4カ所のノブネジを取り付けるだけで簡単に組立ができる安心設計。
- 衛生的なクロムメッキ加工。床面をキズから守る専用脚キャップ付き。

▼サイズをご指定ください。[単位:cm] ※黒字が標準サイズとなります。

幅	40	45	50	55	60	65	70	75
長さ	180		190			200		
高さ	35	40	45	50	55	60	65	70

オリジナルレザー(18色対応) ◀レザー色をご指定ください。[P4参照]

●クッション厚:3cm ●重量:約17kg(幅50×長さ180cm製作時)



※画像は有孔タイプです。

オリコベッド・オスロ

TB-1415

¥100,000(税別)

有孔オリコベッド・オスロ

TB-1415U

¥100,000(税別)

- シート(天板)の四隅コーナーをやさしく演出するかどまる加工を採用。
- スチール製8本脚構造を採用した強化折りたたみ式ポータブルベッド。
- 4カ所のノブネジを取り付けるだけで簡単に組立ができる安心設計。

▼サイズをご指定ください。[単位:cm] ※黒字が標準サイズとなります。

幅	40	45	50	55	60	65	70	75
長さ	180		190			200		
高さ	35	40	45	50	55	60	65	70

オリジナルレザー(18色対応) ◀レザー色をご指定ください。[P4参照]

●クッション厚:3cm ●重量:約17kg(幅50×長さ180cm製作時)



※差込式フェイスは本体に収納できません。
ご注意ください。

クレードルオリコ

TB-1038

¥90,000(税別)

有孔クレードルオリコ

TB-1038U

¥90,000(税別)

- 最適な施術ポジションを提供する無段階角度調節機能付きフェイス。
- スチール製8本脚構造を採用した強化折りたたみ式ポータブルベッド。
- 4カ所のノブネジを取り付けるだけで簡単に組立ができる安心設計。

▼サイズをご指定ください。[単位:cm] ※黒字が標準サイズとなります。

幅	40	45	50	55	60	65	70
長さ	180			190			200
高さ	35	40	45	50	55	60	65

※上記の長さに差込式フェイスマットの長さ(約30cm)は含まれておりません。

オリジナルレザー(18色対応) ◀レザー色をご指定ください。[P4参照]

●クッション厚:3cm ●重量:約18kg(幅50×長さ180cm製作時)



※画像は有孔タイプです。

SDセブン

TB-998

¥85,000(税別)

有孔SDセブン

TB-998U

¥85,000(税別)

- 簡単に設置ができる組立不要ワンタッチ式頑丈ポータブルベッド。
- 高さを3cm間隔の7段階調節できるノブネジ固定式昇降脚部を採用。
- 床面との隙間を微調整できる直径2.5cmの便利なアジャスター付き。

▼サイズをご指定ください。[単位:cm] ※黒字が標準サイズとなります。

幅	40	45	50	55	60	65	70
長さ	180			190			
高さ	45/63						

オリジナルレザー(18色対応) ◀レザー色をご指定ください。[P4参照]

●クッション厚:3cm ●重量:約16kg(幅50×長さ180cm製作時)



※画像は有孔タイプです。

MRセブン

TB-999

¥90,000(税別)

有孔MRセブン

TB-999U

¥90,000(税別)

- 体圧分散性と衝撃吸収性に優れている低反発ウレタンフォームを採用。
- 高さを3cm間隔の7段階調節できるノブネジ固定式昇降脚部を採用。
- 床面との隙間を微調整できる直径2.5cmの便利なアジャスター付き。

▼サイズをご指定ください。[単位:cm] ※黒字が標準サイズとなります。

幅	40	45	50	55	60	65	70
長さ	180			190			
高さ	45/63						

オリジナルレザー(18色対応) ◀レザー色をご指定ください。[P4参照]

●クッション厚:3cm ●重量:約16kg(幅50×長さ180cm製作時)



※低反発ウレタンは低温環境では硬くなる素材です。ご注意ください。



※画像は有孔タイプです。

クロムセブン

TB-1000

¥100,000(税別)

有孔クロムセブン

TB-1000U

¥100,000(税別)

- 高級感のあるクロムメッキ加工を施した組立不要頑丈ポータブル。
- 高さを3cm間隔の7段階調節できるノブネジ固定式昇降脚部を採用。
- 床面との隙間を微調整できる直径2.5cmの便利なアジャスター付き。

▼サイズをご指定ください。[単位:cm] ※黒字が標準サイズとなります。

幅	40	45	50	55	60	65	70
長さ	180			190			
高さ	45/63						

オリジナルレザー(18色対応) ◀レザー色をご指定ください。[P4参照]

●クッション厚:3cm ●重量:約16kg(幅50×長さ180cm製作時)





※画像は有孔タイプです。

オリコリンク

TB-891

¥130,000(税別)

有孔オリコリンク

TB-891U

¥130,000(税別)

- 施術内容に応じて簡単装着が可能な差込式上肢台(10×40cm)2個付き。
- スチール製8本脚構造を採用した強化折りたたみ式ポータブルベッド。
- 衛生的なクロムメッキ加工。床面をキズから守る専用脚キャップ付き。

▼サイズをご指定ください。[単位:cm] ※黒字が標準サイズとなります。

幅	40	45	50	55	60	65	70
長さ	180		190		200		
高さ	35	40	45	50	55	60	65

オリジナルレザー(18色対応) ◀レザー色をご指定ください。[P4参照]

●クッション厚:3cm ●重量:約18kg(幅50×長さ180cm製作時)

※上肢台は本体に収納できません。ご注意ください。



※画像は有孔タイプです。

オリコベッド-3

TB-960-3

¥95,000(税別)

有孔オリコベッド-3

TB-960U-3

¥95,000(税別)

- 強化8本脚構造でうつ伏せ施術に適した手置き付きポータブルベッド。
- 4カ所のノブネジを取り付けるだけで簡単に組立ができる安心設計。
- 衛生的なクロムメッキ加工。床面をキズから守る専用脚キャップ付き。

▼サイズをご指定ください。[単位:cm] ※黒字が標準サイズとなります。

幅	32/50	37/55	42/60	47/65
長さ	180			
高さ	35	40	45	50

オリジナルレザー(18色対応) ◀レザー色をご指定ください。[P4参照]

●クッション厚:3cm ●重量:約15kg(幅32/50×長さ180cm製作時)



※画像は有孔タイプです。

ムーブベッド

TB-1007

¥70,000(税別)

有孔ムーブベッド

TB-1007U

¥70,000(税別)

- 安全なワンタッチロックステータ式の折りたたみ式ポータブルベッド。
- 持ち運びでの実用性を考慮した軽量でコンパクトなスチール枠構造。
- 衛生的なクロムメッキ加工。床面をキズから守る専用脚キャップ付き。

▼サイズをご指定ください。[単位:cm] ※黒字が標準サイズとなります。

幅	40	45	50	55	60	65	70	75
長さ	170	180		190		200		
高さ	40	45	50	55	60	65		

オリジナルレザー(18色対応) ◀レザー色をご指定ください。[P4参照]

●クッション厚:3cm ●重量:約14kg



※画像は有孔タイプです。

粉体ムーブ

TB-1008

¥57,500(税別)

有孔粉体ムーブ

TB-1008U

¥57,500(税別)

- 安全なワンタッチロックステータ式の折りたたみ式ポータブルベッド。
- 持ち運びでの実用性を考慮した軽量でコンパクトなスチール枠構造。
- 環境に優しい粉体塗装。床面をキズから守る専用脚キャップ付き。

▼サイズをご指定ください。[単位:cm] ※黒字が標準サイズとなります。

幅	40	45	50	55	60	65	70	75
長さ	170	180		190		200		
高さ	40	45	50	55	60	65		

オリジナルレザー(18色対応) ◀レザー色をご指定ください。[P4参照]

●クッション厚:3cm ●重量:約14kg



有孔フタ付粉体ムーブ

TB-187

¥60,500(税別)

- 瞬時に無孔へ切り替えることができるフタクッション(TB-720)付き。
- 安全なワンタッチロックステー式の折りたたみ式ポータブルベッド。
- 持ち運びでの実用性を考慮した軽量でコンパクトなスチール枠構造。

▼サイズをご指定ください。[単位: cm] ※黒字が標準サイズとなります。

幅	40	45	50	55	60	65	70	75
長さ	170	180	190	200				
高さ	40	45	50	55	60	65		

オリジナルレザー(18色対応) ◀レザー色をご指定ください。[P4参照]

●クッション厚: 3cm(本体) ●重量: 約15.5kg



※画像は有孔タイプです。

トライ

TB-252

¥88,000(税別)

有孔トライ

TB-252U

¥88,000(税別)

- 施術の様々な用途に対応した最適なサイズバリエーションを実現。
- 安全なワンタッチロックステー式の折りたたみ式ポータブルベッド。
- 環境に優しい粉体塗装。床面をキズから守る専用脚キャップ付き。

▼サイズをご指定ください。[単位: cm] ※黒字が標準サイズとなります。

幅	40	45	50	55	60	65	70	75
長さ	170	180	190	200				
高さ	40	45	50	55	60	65		

オリジナルレザー(18色対応) ◀レザー色をご指定ください。[P4参照]

●クッション厚: 3cm ●重量: 約22kg(幅70×長さ190cm製作時)



※画像は有孔タイプです。

粉体ムーブDX

TB-1009

¥66,000(税別)

有孔粉体ムーブDX

TB-1009U

¥66,000(税別)

- 5cmのクッション厚で快適性を追求した頑丈設計のスチール枠構造。
- 安全なワンタッチロックステー式の折りたたみ式ポータブルベッド。
- 環境に優しい粉体塗装。床面をキズから守る専用脚キャップ付き。

▼サイズをご指定ください。[単位: cm] ※黒字が標準サイズとなります。

幅	40	45	50	55	60	65	70	75
長さ	170	180	190	200				
高さ	42	47	52	57	62	67		

オリジナルレザー(18色対応) ◀レザー色をご指定ください。[P4参照]

●クッション厚: 5cm ●重量: 約16kg



※画像は有孔タイプです。

粉体ムーブ低反発

TB-130

¥86,000(税別)

有孔粉体ムーブ低反発

TB-130U

¥86,000(税別)

- 体圧分散性と衝撃吸収性に優れている低反発ウレタンフォームを採用。
- 安全なワンタッチロックステー式の折りたたみ式ポータブルベッド。
- 持ち運びでの実用性を考慮した軽量でコンパクトなスチール枠構造。

▼サイズをご指定ください。[単位: cm] ※黒字が標準サイズとなります。

幅	40	45	50	55	60	65	70	75
長さ	170	180	190	200				
高さ	42	47	52	57	62	67		

オリジナルレザー(18色対応) ◀レザー色をご指定ください。[P4参照]

●クッション厚: 5cm ●重量: 約16kg

※低反発ウレタンは低温環境では硬くなる素材です。ご注意ください。



ガード付粉体ムーブ

TB-1089 ¥72,000(税別)

有孔ガード付粉体ムーブ

TB-1089U ¥72,000(税別)

- ベッドからの転落を防止する6カ所差込式専用ベッドガード1本付き。
- 安全なワンタッチロックステータ式の折りたたみ式ポータブルベッド。
- 持ち運びでの実用性を考慮した軽量でコンパクトなスチール枠構造。

▼サイズをご指定ください。[単位: cm] ※黒字が標準サイズとなります。

幅	40	45	50	55	60	65	70	75
長さ	170	180		190		200		
高さ	40	45	50	55	60	65		

オリジナルレザー(18色対応) ◀レザー色をご指定ください。[P4参照]

●クッション厚: 3cm ●重量: 約14kg

※専用ベッドガードは本体に収納できません。ご注意ください。



緊災用ムーブ

TB-983 ¥80,000(税別)

有孔緊災用ムーブ

TB-983U ¥80,000(税別)

- 緊急災害時に役立つ軽量コンパクトな折りたたみ式ポータブルベッド。
- キャリーバッグに収納できる専用点滴棒&かどまるマクラ(小高)付き。
- 衛生的なクロムメッキ加工。床面をキズから守る専用脚キャップ付き。

▼サイズをご指定ください。[単位: cm] ※黒字が標準サイズとなります。

幅	40	45	50	55	60	65	70	75
長さ	170	180		190		200		
高さ	40	45	50	55	60	65		

オリジナルレザー(18色対応) ◀レザー色をご指定ください。[P4参照]

●クッション厚: 3cm ●重量: 約15kg (幅50×長さ180cm製作時)



※画像は有孔タイプです。

カスタム

TB-197 ¥86,000(税別)

有孔カスタム

TB-197U ¥86,000(税別)

- シート上面に施術中の滑りを防止するストップレザー(黒色)を加工。
- 安全なワンタッチロックステータ式の折りたたみ式ポータブルベッド。
- 持ち運びでの実用性を考慮した軽量でコンパクトなスチール枠構造。

▼サイズをご指定ください。[単位: cm] ※黒字が標準サイズとなります。

幅	40	45	50	55	60	65	70	75
長さ	170	180		190		200		
高さ	42	47	52	57	62	67		

オリジナルレザー(18色対応) ◀レザー色をご指定ください。[P4参照]

●クッション厚: 5cm ●重量: 約16kg

※滑り止め(ストップレザー)の黒色は変更できません。ご注意ください。



リーガ

TB-410 ¥95,000(税別)

- うつ伏せでの呼吸を体格に応じて楽にする長さ30cmの長穴有孔加工。
- 安全なワンタッチロックステータ式の折りたたみ式ポータブルベッド。
- 持ち運びでの実用性を考慮した軽量でコンパクトなスチール枠構造。

▼サイズをご指定ください。[単位: cm] ※黒字が標準サイズとなります。

幅	40	45	50	55	60	65	70	75
長さ	170	180		190		200		
高さ	42	47	52	57	62	67		

オリジナルレザー(18色対応) ◀レザー色をご指定ください。[P4参照]

●クッション厚: 5cm ●重量: 約20kg (幅60×長さ180cm製作時)



クルーズ

TB-270

¥110,000(税別)

- 埋込式ケアフェイスマット(TB-77C-28)&埋込式無孔マット付き。
- 安全なワンタッチロックステータ式の折りたたみ式ポータブルベッド。
- 持ち運びでの実用性を考慮した軽量でコンパクトなスチール枠構造。

▼サイズをご指定ください。[単位: cm] ※黒字が標準サイズとなります。

幅	55	60	65	70
長さ	180		190	
高さ	52	57	62	67

オリジナルレザー(18色対応) ◀レザー色をご指定ください。[P4参照]

- クッション厚: 5cm(本体) ●重量: 約23kg(幅60×長さ190cm製作時)



※オメガ式DXベッド用綿製カバー(P331参照)



トム

TB-379

¥120,000(税別)

- 体圧分散性と衝撃吸収性に優れている低反発ウレタンフォームを採用。
- 埋込式ケアフェイスマット(低反発仕様)&埋込式無孔マット付き。
- 安全なワンタッチロックステータ式の折りたたみ式ポータブルベッド。

▼サイズをご指定ください。[単位: cm] ※黒字が標準サイズとなります。

幅	55	60	65	70
長さ	180		190	
高さ	52	57	62	67

オリジナルレザー(18色対応) ◀レザー色をご指定ください。[P4参照]

- クッション厚: 5cm(本体) ●重量: 約22kg(幅60×長さ190cm製作時)



※低反発ウレタンは低温環境では硬くなる素材です。ご注意ください。

※オメガ式DXベッド用綿製カバー(P331参照)



※画像は有孔タイプです。

ムーブフェイス

TB-109

¥74,000(税別)

有孔ムーブフェイス

TB-109U

¥74,000(税別)

- うつ伏せを快適にする差込式のフェイス型ヘッド・アームマット付き。
- 安全なワンタッチロックステータ式の折りたたみ式ポータブルベッド。
- 持ち運びでの実用性を考慮した軽量でコンパクトなスチール枠構造。

▼サイズをご指定ください。[単位: cm] ※黒字が標準サイズとなります。

幅	50	55	60	65	70	75	80	85
長さ	170	180		190		200		
高さ	40	45	50	55	60	65		

※上記の長さに差込式フェイスマットの長さ(約30cm)は含まれておりません。

オリジナルレザー(18色対応) ◀レザー色をご指定ください。[P4参照]

- クッション厚: 3cm(本体) ●重量: 約16kg



※画像は有孔タイプです。

レイク

TB-317

¥120,000(税別)

有孔レイク

TB-317U

¥120,000(税別)

- 体圧分散性と衝撃吸収性に優れている低反発ウレタンフォームを採用。
- うつ伏せを快適にする差込式のフェイス型ヘッド・アームマット付き。

▼サイズをご指定ください。[単位: cm] ※黒字が標準サイズとなります。

幅	50	55	60	65	70	75
長さ	170	180	190	200		
高さ	42	47	52	57	62	67

※上記の長さに差込式フェイスマットの長さ(約30cm)は含まれておりません。

オリジナルレザー(18色対応) ◀レザー色をご指定ください。[P4参照]

- クッション厚: 5cm(本体) ●重量: 約18kg(幅50cm製作時)



※低反発ウレタンは低温環境では硬くなる素材です。ご注意ください。



ラビット

TB-392 ¥90,000(税別)

有孔ラビット

TB-392U ¥90,000(税別)

- うつ伏せを快適にする差込式のフェイス型ヘッド・アームマット付き。
- 患者様の身長に応じて20cmの伸縮が可能なフットレスト機能付き。
- 安全なワンタッチロックステータ式の折りたたみ式ポータブルベッド。

▼サイズをご指定ください。[単位:cm] ※黒字が標準サイズとなります。

幅	55	60	65	70
長さ	140~160		150~170	
高さ	45	50	55	60

※上記の長さに差込式フェイスマットの長さ(約30cm)は含まれておりません。

オリジナルレザー(18色対応) ◀レザー色をご指定ください。[P4参照]

●クッション厚:3cm(本体) ●重量:約19kg



※画像は有孔タイプです。

コスモス

TB-964 ¥90,000(税別)

有孔コスモス

TB-964U ¥90,000(税別)

- 操作性が容易なALLレバー式無段階角度調節機能付き。背角度0~30°。
- 施術の様々な用途に対応した最適なサイズバリエーションを実現。
- 安全なワンタッチロックステータ式の折りたたみ式ポータブルベッド。

▼サイズをご指定ください。[単位:cm] ※黒字が標準サイズとなります。

幅	40	45	50	55	60	65	70	75
長さ	180			190			200	
高さ	50		55		60		65	

オリジナルレザー(18色対応) ◀レザー色をご指定ください。[P4参照]

●クッション厚:3cm ●重量:約17kg(幅50×長さ180cm製作時)



※画像は有孔タイプです。

コスモスDX

TB-965 ¥100,000(税別)

有孔コスモスDX

TB-965U ¥100,000(税別)

- 操作性が容易なALLレバー式無段階角度調節機能付き。背角度0~30°。
- 5cmのクッション厚で快適性を追求した頑丈設計のスチール枠構造。
- 安全なワンタッチロックステータ式の折りたたみ式ポータブルベッド。

▼サイズをご指定ください。[単位:cm] ※黒字が標準サイズとなります。

幅	40	45	50	55	60	65	70	75
長さ	180			190			200	
高さ	52		57		62		67	

オリジナルレザー(18色対応) ◀レザー色をご指定ください。[P4参照]

●クッション厚:5cm ●重量:約23kg(幅60×長さ180cm製作時)



整体ムーブ

TB-128 ¥115,000(税別)

- ハイレベルなうつ伏せ施術を実現する前開き有孔加工付きプロ仕様。
- 安全なワンタッチロックステータ式の折りたたみ式ポータブルベッド。
- 持ち運びでの実用性を考慮した軽量でコンパクトなスチール枠構造。

▼サイズ [単位:cm]

幅	33/45
長さ	180
高さ	42

オリジナルレザー(18色対応) ◀レザー色をご指定ください。[P4参照]

●クッション厚:8cm ●重量:約20kg

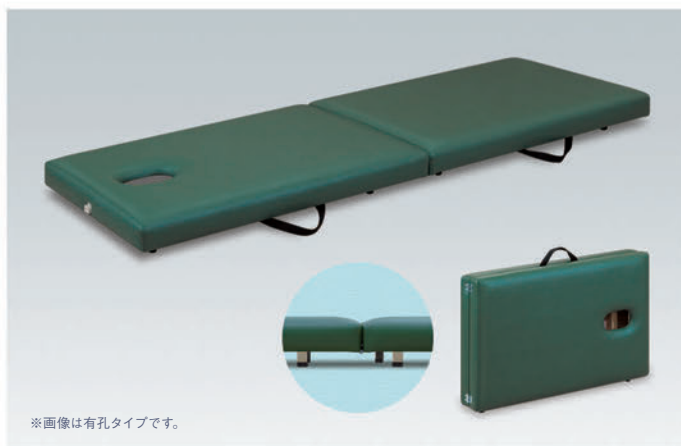

※画像は有孔タイプです。

フロアベッド

TB-1407

¥80,000(税別)

有孔フロアベッド

TB-1407U

¥80,000(税別)

- 持ち運びが可能な低床型組立不要の折りたたみ式ポータブルベッド。
- 持ち運びでの実用性を考慮した軽量でコンパクトなスチール枠構造。
- 環境に優しい粉体塗装。床面をキズから守る専用脚キャップ付き。

▼サイズをご指定ください。[単位:cm] ※黒字が標準サイズとなります。

幅	40	45	50	55	60	65	70	75
長さ	170		180		190		200	
高さ	12							

オリジナルレザー(18色対応) ◀レザー色をご指定ください。[P4参照]

●クッション厚:3cm ●重量:約14kg



テーピングテーブル

TB-486

¥68,000(税別)

- スポーツ選手の為のテーピング専用テーブル。脚部折りたたみ式。
- 安全なワンタッチロックステー式の折りたたみ式ポータブルベッド。
- 持ち運びでの実用性を考慮した軽量でコンパクトなスチール枠構造。

▼サイズをご指定ください。[単位:cm] ※黒字が標準サイズとなります。

幅	60	65	70	75				
長さ	120		130	140				
高さ	55	60	65	70	75	80	85	90

オリジナルレザー(18色対応) ◀レザー色をご指定ください。[P4参照]

●クッション厚:2cm ●重量:約15kg(幅60×長さ120×高さ90cm製作時)



ローズ60

TB-381-01

¥57,000(税別)

- 軽さと実用性を優先する幅60cmを標準設定した木製ポータブルベッド。
- 6cmの高反発・高密度ウレタンを採用。便利なフタクッション付き。
- 安全性と強度を優先したダブルノブネジ式7段階式高さ調節機能付き。

▼サイズ [単位:cm]

幅	60
長さ	183
高さ	45/65 (7段階調節)

オリジナルレザー(3色対応) ◀レザー色をご指定ください。[下記参照]

●クッション厚:6cm ●重量:約14kg

アイボリー メディブルー メディグリーン ※耐薬品・抗菌・防汚・難燃・RoHS対応



ローズ70

TB-381-02

¥60,000(税別)

- 安定感のあるワイドな幅70cmを標準設定した木製ポータブルベッド。
- 6cmの高反発・高密度ウレタンを採用。便利なフタクッション付き。
- 安全性と強度を優先したダブルノブネジ式7段階式高さ調節機能付き。

▼サイズ [単位:cm]

幅	70
長さ	183
高さ	45/65 (7段階調節)

オリジナルレザー(3色対応) ◀レザー色をご指定ください。[下記参照]

●クッション厚:6cm ●重量:約15kg

アイボリー メディブルー メディグリーン ※耐薬品・抗菌・防汚・難燃・RoHS対応

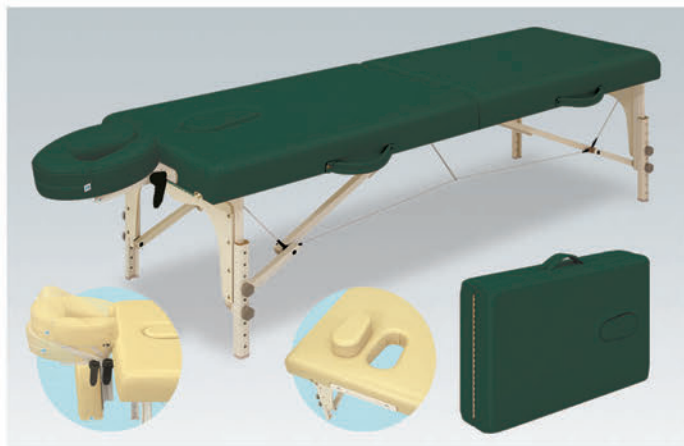
**カルロス60**

TB-209-01

¥70,000(税別)

- 省スペース&実用性の幅60cmを標準設定した木製ポータブルベッド。
- 6cmの高反発・高密度ウレタンを採用。差込式フェイスマット付き。
- 安全性と強度を優先したダブルノブネジ式7段階式高さ調節機能付き。

▼サイズ [単位: cm]

幅	60
長さ	183
高さ	45/65 (7段階調節)

※上記の長さに差込式フェイスマットの長さ(約30cm)は含まれておりません。

オリジナルレザー(3色対応) ◀レザー色をご指定ください。[下記参照]

●クッション厚:6cm(本体) ●重量:約15kg 

アイボリー	メディブルー	メディグリーン	※耐薬品・抗菌・防汚・難燃・RoHS対応
-------	--------	---------	----------------------

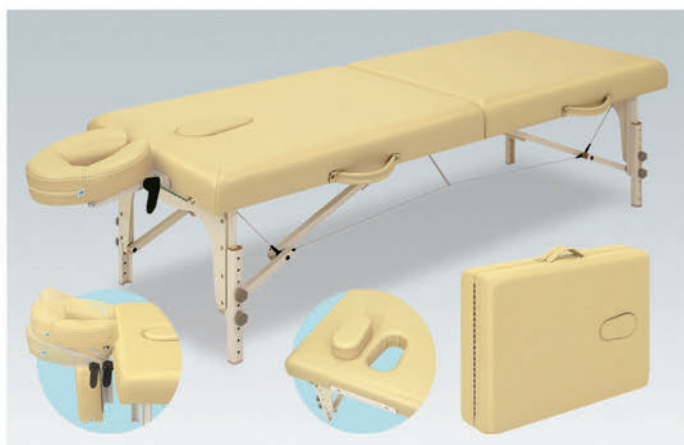
**カルロス70**

TB-209-02

¥73,000(税別)

- 安定感のあるワイドな幅70cmを標準設定した木製ポータブルベッド。
- 6cmの高反発・高密度ウレタンを採用。差込式フェイスマット付き。
- 安全性と強度を優先したダブルノブネジ式7段階式高さ調節機能付き。

▼サイズ [単位: cm]

幅	70
長さ	183
高さ	45/65 (7段階調節)

※上記の長さに差込式フェイスマットの長さ(約30cm)は含まれておりません。

オリジナルレザー(3色対応) ◀レザー色をご指定ください。[下記参照]

●クッション厚:6cm(本体) ●重量:約16kg 

アイボリー	メディブルー	メディグリーン	※耐薬品・抗菌・防汚・難燃・RoHS対応
-------	--------	---------	----------------------

**マリー**

TB-1103

¥75,000(税別)

- 夢の9kg台を実現した超軽量アルミニウム仕様のポータブルベッド。
- 海外等の長時間の移動でも楽に持ち運びができるコンパクトサイズ。
- 操作性と安全性を優先したプッシュ式6段階式高さ調節機能付き。

▼サイズ [単位: cm]

幅	52
長さ	170
高さ	52/67 (6段階調節)

オリジナルレザー(3色対応) ◀レザー色をご指定ください。[下記参照]

●クッション厚:6cm ●重量:約9kg  

アイボリー	メディブルー	メディグリーン	※耐薬品・抗菌・防汚・難燃・RoHS対応
-------	--------	---------	----------------------

**サンタナ**

TB-1104

¥88,000(税別)

- 軽量10kg台を実現した超軽量アルミニウム仕様のポータブルベッド。
- 差込式フェイスマット付き。楽に持ち運びができるコンパクト設計。
- 操作性と安全性を優先したプッシュ式6段階式高さ調節機能付き。

▼サイズ [単位: cm]

幅	52
長さ	170 ※差込式フェイスマットの長さ(約30cm)は含まれておりません。
高さ	52/67 (6段階調節)

オリジナルレザー(3色対応) ◀レザー色をご指定ください。[下記参照]

●クッション厚:6cm(本体) ●重量:約10kg  

※差込式フェイスマットは本体に収納できません。ご注意ください。

アイボリー	メディブルー	メディグリーン	※耐薬品・抗菌・防汚・難燃・RoHS対応
-------	--------	---------	----------------------



差込式フェイス

TB-1020

¥13,000(税別)

- ローズ60(70)・マリーに後付け可能な多機能脱着式フェイスマット。
- 最適な施術ポジションを提供する無段階角度調節機能付きフェイス。

▼サイズ [単位: cm]

幅	29
長さ	29
高さ	8

オリジナルレザー(18色対応) ◀レザー色をご指定ください。[P4参照]



アームマット

TB-389

¥5,000(税別)

- うつ伏せでの施術を快適にするレザー製アームマット。
- 長時間の施術でも患者様の緊張を緩和することが可能な手置き台。

▼サイズ [単位: cm]

幅	20
長さ	55

オリジナルレザー(18色対応) ◀レザー色をご指定ください。[P4参照]



ポータルマット

TB-475

¥48,000(税別)

- 適度な硬さと反発力を持った三つ折り式レザー製ポータルマット。
- 屋内での出張施術を目的とした長時間の移動にも便利な軽量タイプ。
- 移動時のキズや汚れをシャットアウトする専用キャリーバッグ付き。

▼サイズをご指定ください。[単位: cm] ※黒字が標準サイズとなります。

幅	40	45	50	55	60	65	70	75
長さ	180				190			
厚み	5							

オリジナルレザー(18色対応) ◀レザー色をご指定ください。[P4参照]

- クッション厚: 5.5cm
- 重量: 約4kg (幅55×長さ180cm製作時)

ブルー グリーン エンジ ブラック ◀バッグ専用色: 4色からお選びいただけます。
 ナイロン100% 裏: PVC(塩化ビニル)加工。



ポータブルハードマットレス

TB-1170

¥50,000(税別)

- 適度な硬さと柔軟性を実現する三つ折りタイプのハードマットレス。
- 吸水性・発散性が高いお肌にやさしい綿100%生地を採用。洗濯可能。
- 移動時の破損や汚れからシャットアウトする専用キャリーバッグ付き。

- 幅: 83cm 長さ: 191cm 厚み: 8cm
- 重量: 約4kg

▼マットレス: 綿カラー7色からお選びいただけます。

白	グリーン	ブルー	ピンク	イエロー	キャメル	ブラウン
---	------	-----	-----	------	------	------

ブルー グリーン エンジ ブラック ◀バッグ専用色: 4色からお選びいただけます。
 ナイロン100% 裏: PPC(塩化ビニル)加工

NEW



テーピングテーブル用キャリーバッグ

TB-487

¥13,000(税別)

- 運搬時のキズや汚れからレザーを守るナイロン100%の頑丈なバッグ。
- 開口部を広くして出し入れがしやすいダブルファスナー方式を採用。

▼ 適応ベッドサイズをご指定ください。[単位: cm]

幅	60	65	70	75
長さ	110	120	130	140

● ナイロン100% 裏: PVC (塩化ビニル) 加工。

ブルー グリーン エンジ ブラック ◀ バッグ専用色: 4色からお選びいただけます。



キャリーバッグ

TB-1120

¥13,000(税別)

- 運搬時のキズや汚れからレザーを守るナイロン100%の頑丈なバッグ。
- 開口部を広くして出し入れがしやすいダブルファスナー方式を採用。
- 移動する際の肩にかかる負担を軽減する便利な補助ストラップ付き。

▼ サイズをご指定ください。[単位: cm] ※黒字が標準サイズとなります。

幅	40	45	50	55	60	65	70	75
長さ	170	180	190	200				

● ナイロン100% 裏: PVC (塩化ビニル) 加工。

● 運搬時のご負担を軽減させる補助ストラップ付き。

※ ご注文時にはご使用されるベッドの製品名を必ずご提示ください。

ブルー グリーン エンジ ブラック ◀ バッグ専用色: 4色からお選びいただけます。



キャスター付キャリーバッグ

TB-1121

¥16,000(税別)

- 運搬時に重宝する頑丈な4カ所キャスター付きナイロン100%バッグ。
- 開口部を広くして出し入れがしやすいダブルファスナー方式を採用。
- 移動する際の肩にかかる負担を軽減する便利な補助ストラップ付き。

▼ サイズをご指定ください。[単位: cm] ※黒字が標準サイズとなります。

幅	40	45	50	55	60	65	70	75
長さ	170	180	190	200				

● ナイロン100% 裏: PVC (塩化ビニル) 加工。

● 運搬時のご負担を軽減させる補助ストラップ付き。

※ ご注文時にはご使用されるベッドの製品名を必ずご提示ください。

ブルー グリーン エンジ ブラック ◀ バッグ専用色: 4色からお選びいただけます。



保護カバー

TB-492

¥3,800(税別)

- 運搬時のキズや汚れからレザーを守る簡易的な不織布保護カバー。
- 洗濯ができる頑丈な材質の不織布を採用した衛生的で実用的製品。

▼ サイズをご指定ください。[単位: cm] ※黒字が標準サイズとなります。

幅	40	45	50	55	60	65	70	75
長さ	170	180	190	200				

● 素材: ポリプロピレン不織布 ● 簡単・便利なマジックテープ開閉式。

● ファスナー、ストラップ無しなので、コンパクトに収納可能。お洗濯も可能です。

※ 持ち運びの際、ベッドのトッテ部分を持っていただく仕様です。

※ ご注文時にはご使用されるベッドの製品名を必ずご提示ください。

※ お洗濯の際、他の繊維が付着する可能性があります。なるべくカバーのみでお洗濯していただくことをお勧めします。

ホワイト ブラック ピンク グリーン ブルー ブラウン グレー ベージュ 不織布カラー 8色からお選びいただけます。

A woman with blonde hair, wearing a black short-sleeved top and a grey plaid skirt, stands with her back to the camera, looking towards a green massage chair. The chair is positioned in front of a rustic brick wall. The chair has a white frame and green upholstery. The woman is wearing black high-heeled shoes. The floor is made of light-colored wood. The text 'MASSAGE CHAIR SERIES' is overlaid on the brick wall in a light pink color. Below it, the Japanese text 'マッサージチェアシリーズ' is also in light pink. At the bottom of the text, there is a small photo credit: 'photo/GSラウンドEタイプ TB-1174 [P166]'. The TakadaBed logo is visible on the base of the chair.

MASSAGE CHAIR SERIES

マッサージチェアシリーズ

photo/GSラウンドEタイプ TB-1174 [P166]

TakadaBed



MRポータル

TB-1052

¥63,000(税別)

- 体圧分散性と衝撃吸収性に優れている低反発ウレタンフォームを採用。
- クイックマッサージに最適な折りたたみ式軽量ポータブルチェア。
- 座位の状態からリラックスしてマッサージを提供する椅子型施術台。

▼サイズ [単位: cm]

幅	50	奥行	85	高さ	116
---	----	----	----	----	-----

オリジナルレザー(18色対応) ◀レザー色をご指定ください。[P4参照]

●クッション厚: 4cm(座部・手置き)・6cm(胸部)・3cm(膝置き)

●重量: 約14kg

●ヘッド: フェイスマット・無段階角度調節機能

●手置き: ラウンド型アームレスト・3段階高さ調節機能

●座部: 3段階高さ調節機能

※低反発ウレタンは低温環境では硬くなる素材です。ご注意ください。



SDポータル

TB-1042

¥58,000(税別)

- クイックマッサージに最適な折りたたみ式軽量ポータブルチェア。
- 座位の状態からリラックスしてマッサージを提供する椅子型施術台。

▼サイズ [単位: cm]

幅	50	奥行	85	高さ	116
---	----	----	----	----	-----

オリジナルレザー(18色対応) ◀レザー色をご指定ください。[P4参照]

●クッション厚: 4cm(座部・手置き)・6cm(胸部)・3cm(膝置き)

●重量: 約14kg

●ヘッド: フェイスマット・無段階角度調節機能

●手置き: ラウンド型アームレスト・3段階高さ調節機能

●座部: 3段階高さ調節機能



ポータル用キャリーバッグ

TB-1081

¥13,000(税別)

- 運搬時のキズや汚れからレザーを守るナイロン100%の頑丈バッグ。
- 開口部を広くして出し入れがしやすいダブルファスナー方式を採用。
- 移動する際にかかる負担を軽減する便利な補助ストラップ付き。

▼サイズ [単位: cm]

幅	50	長さ	110	厚み	18
---	----	----	-----	----	----

●ナイロン100% 裏: PVC(塩化ビニル)加工。

●運搬時のご負担を軽減させる補助ストラップ付き。

ブルー グリーン エンジ ブラック

◀バッグ専用色: 4色からお選びいただけます。



クイックチェア

TB-676

¥55,000(税別)

- クイックマッサージに最適な軽量コンパクトでシンプルな機能性。
- 座位の状態からリラックスしてマッサージを提供する椅子型施術台。

▼サイズ [単位: cm]

幅	51	奥行	85	高さ	116(座高41/46)
---	----	----	----	----	--------------

オリジナルレザー(18色対応) ◀レザー色をご指定ください。[P4参照]

●重量: 約14kg

●ヘッド&バスト: 長穴有孔(8×28cm)・フック式5段階角度調節機能

●座部: 6cmクッション ●手置き: 円柱型アームレスト

●膝置き: 無し ●前ポール&後ポール: 高さ固定式



ラウンドチェアー

TB-517

¥90,000(税別)

- 入門用としても扱いやすいスタンダードで廉価なコンパクト設計。
- 座位の状態からリラックスしてマッサージを提供する椅子型施術台。

▼サイズ [単位: cm]

幅	50	奥行	90	高さ	85~120
---	----	----	----	----	--------

オリジナルレザー(18色対応) ◀レザー色をご指定ください。[P4参照]

●重量: 約19kg

- ヘッド: 縦型ヘッド・ラチェット式15段階角度調節・小マクラ付き
 - バスト: フック式9段階角度調節機能 ●座部: 直径31cm
 - 手置き: ラウンド型アームレスト ●膝置き: 無し
 - 前ボール: ストッパー付き6段階高さ調節機能・ノブネジ2カ所止め
 - 後ボール: 高さ固定式
- ※ロールペーパー取付金具標準装備。(ロールペーパー1本付属)



ラウンドチェアーNタイプ

TB-519

¥110,000(税別)

- 患者様をしっかりとホールドする安定性の高い多機能な膝置き台付き。
- 座位の状態からリラックスしてマッサージを提供する椅子型施術台。

▼サイズ [単位: cm]

幅	50	奥行	90	高さ	85~120
---	----	----	----	----	--------

オリジナルレザー(18色対応) ◀レザー色をご指定ください。[P4参照]

●重量: 約23kg

- ヘッド: 縦型ヘッド・ラチェット式15段階角度調節機能・小マクラ付き
 - バスト: フック式9段階角度調節機能 ●座部: 直径31cm
 - 手置き: ラウンド型アームレスト
 - 膝置き: 7段階高さ調節・5段階角度調節機能・脱着可能
 - 前ボール: ストッパー付き6段階高さ調節機能・ノブネジ2カ所止め
 - 後ボール: 高さ固定式
- ※ロールペーパー取付金具標準装備。(ロールペーパー1本付属)



ラウンドチェアーCタイプ

TB-521

¥90,000(税別)

- 入門用としても扱いやすいスタンダードで廉価なコンパクト設計。
- 座位の状態からリラックスしてマッサージを提供する椅子型施術台。

▼サイズ [単位: cm]

幅	50	奥行	90	高さ	85~120
---	----	----	----	----	--------

オリジナルレザー(18色対応) ◀レザー色をご指定ください。[P4参照]

●重量: 約19kg

- ヘッド: フェイスマット・ラチェット式15段階角度調節機能
- バスト: フック式9段階角度調節機能 ●座部: 直径31cm
- 手置き: ラウンド型アームレスト ●膝置き: 無し
- 前ボール: ストッパー式6段階高さ調節機能・ノブネジ2カ所止め
- 後ボール: 高さ固定式



ラウンドチェアーFタイプ

TB-518

¥110,000(税別)

- 患者様をしっかりとホールドする安定性の高い多機能な膝置き台付き。
- 座位の状態からリラックスしてマッサージを提供する椅子型施術台。

▼サイズ [単位: cm]

幅	50	奥行	90	高さ	85~120
---	----	----	----	----	--------

オリジナルレザー(18色対応) ◀レザー色をご指定ください。[P4参照]

●重量: 約23kg

- ヘッド: フェイス型ヘッド・ラチェット式15段階角度調節機能
- バスト: フック式9段階角度調節機能 ●座部: 直径31cm
- 手置き: ラウンド型アームレスト
- 膝置き: 7段階高さ調節・5段階角度調節機能・脱着可能
- 前ボール: ストッパー式6段階高さ調節機能・ノブネジ2カ所止め
- 後ボール: 高さ固定式



ラウンドAタイプ

TB-523

¥120,000(税別)

- 各部位の高さ調節から角度調節まで本格的な施術に対応するプロ仕様。
- 座位の状態からリラックスしてマッサージを提供する椅子型施術台。

▼サイズ [単位: cm]

幅	50	奥行	90	高さ	85~120 (座高44~56)
---	----	----	----	----	------------------

オリジナルレザー(18色対応) ◀レザー色をご指定ください。[P4参照]

●重量: 約21kg

- ヘッド: フェイス型ヘッド・ラチェット式15段階角度調節機能
- バスト: フック式9段階角度調節機能 ●座部: 直径31cm
- 手置き: ラウンド型アームレスト
- 膝置き: 7段階高さ調節・5段階角度調節機能・脱着可能。
- 前ボール: ストッパー式6段階高さ調節機能・ノブネジ2カ所止め
- 後ボール: ストッパー式5段階高さ調節機能・ノブネジ2カ所止め



ラウンドBタイプ

TB-542

¥120,000(税別)

- 各部位の高さ調節から角度調節まで本格的な施術に対応するプロ仕様。
- 座位の状態からリラックスしてマッサージを提供する椅子型施術台。

▼サイズ [単位: cm]

幅	50	奥行	90	高さ	85~120 (座高44~56)
---	----	----	----	----	------------------

オリジナルレザー(18色対応) ◀レザー色をご指定ください。[P4参照]

●重量: 約21kg

- ヘッド: 縦型ヘッド・ラチェット式15段階角度調節機能・小マクラ付き
 - バスト: フック式9段階角度調節機能 ●座部: 直径31cm
 - 手置き: ラウンド型アームレスト
 - 膝置き: 7段階高さ調節・5段階角度調節機能・脱着可能
 - 前ボール: ストッパー式6段階高さ調節機能・ノブネジ2カ所止め
 - 後ボール: ストッパー式5段階高さ調節機能・ノブネジ2カ所止め
- ※ロールペーパー取付金具標準装備。(ロールペーパー1本付属)



ラウンドBロマン

TB-210

¥130,000(税別)

- ラグジュアリーな雰囲気演出するロマン塗装を採用した高級モデル。
- 座位の状態からリラックスしてマッサージを提供する椅子型施術台。

▼サイズ [単位: cm]

幅	50	奥行	90	高さ	85~120 (座高44~56)
---	----	----	----	----	------------------

オリジナルレザー(18色対応) ◀レザー色をご指定ください。[P4参照]

●重量: 約21kg

- ヘッド: 縦型ヘッド・ラチェット式15段階角度調節機能・小マクラ付き
 - バスト: フック式9段階角度調節機能 ●座部: 直径31cm
 - 手置き: ラウンド型アームレスト
 - 膝置き: 7段階高さ調節・5段階角度調節機能・脱着可能
 - 前ボール: ストッパー式6段階高さ調節機能・ノブネジ2カ所止め
 - 後ボール: ストッパー式5段階高さ調節機能・ノブネジ2カ所止め
- ※ロールペーパー取付金具標準装備。(ロールペーパー1本付属)
- ※ロマン塗装は2色からお選びください。(P3参照)



GSラウンドチェア

TB-1023

¥110,000(税別)

- 座部の高さ調節を容易にできるガスシリンダー式を採用した廉価版。
- 座位の状態からリラックスしてマッサージを提供する椅子型施術台。

▼サイズ [単位: cm]

幅	50	奥行	100	高さ	115
---	----	----	-----	----	-----

オリジナルレザー(18色対応) ◀レザー色をご指定ください。[P4参照]

●重量: 約20kg

- ヘッド: 縦型ヘッド・ラチェット式15段階角度調節機能・小マクラ付き
 - バスト: フック式9段階角度調節機能
 - 手置き: ラウンド型アームレスト
 - 膝置き: 無し
 - 前ボール: 高さ固定式
 - 後ボール: ガスシリンダー式無段階高さ調節・46~55cm
- ※ロールペーパー取付金具標準装備。(ロールペーパー1本付属)



GSラウンドCタイプ

TB-522

¥110,000(税別)

- 座部の高さ調節を容易にできるガスシリンダー式を採用した廉価版。
- 座位の状態からリラックスしてマッサージを提供する椅子型施術台。

▼サイズ [単位: cm]

幅	50	奥行	100	高さ	115
---	----	----	-----	----	-----

オリジナルレザー(18色対応) ◀レザー色をご指定ください。[P4参照]

●重量: 約20kg

- ヘッド: フェイス型ヘッド・ラチェット式15段階角度調節機能
- バスト: フック式9段階角度調節機能 ●座部: 360°旋回式
- 手置き: ラウンド型アームレスト ●膝置き: 無し
- 前ボール: 高さ固定式
- 後ボール: ガスシリンダー式無段階高さ調節機能・46~55cm



GSラウンドチェア-Nタイプ

TB-567

¥130,000(税別)

- 座部の高さ調節を起点として各部位の調節を行える多機能コンパクト。
- 座位の状態からリラックスしてマッサージを提供する椅子型施術台。

▼サイズ [単位: cm]

幅	50	奥行	100	高さ	115
---	----	----	-----	----	-----

オリジナルレザー(18色対応) ◀レザー色をご指定ください。[P4参照]

●重量: 約24kg

- ヘッド: 縦型ヘッド・ラチェット式15段階角度調節機能・小マクラ付き
- バスト: フック式9段階角度調節機能 ●座部: 360°旋回式
- 手置き: ラウンド型アームレスト
- 膝置き: 7段階高さ調節・5段階角度調節機能・脱着可能
- 前ボール: 高さ固定式
- 後ボール: ガスシリンダー式無段階高さ調節・46~55cm
- ※ロールペーパー取付金具標準装備。(ロールペーパー1本付属)



GSラウンドFタイプ

TB-453

¥130,000(税別)

- 座部の高さ調節を起点として各部位の調節を行える多機能コンパクト。
- 座位の状態からリラックスしてマッサージを提供する椅子型施術台。

▼サイズ [単位: cm]

幅	50	奥行	100	高さ	115
---	----	----	-----	----	-----

オリジナルレザー(18色対応) ◀レザー色をご指定ください。[P4参照]

●重量: 約24kg

- ヘッド: フェイス型ヘッド・ラチェット式15段階角度調節機能
- バスト: フック式9段階角度調節機能 ●座部: 360°旋回式
- 手置き: ラウンド型アームレスト
- 膝置き: 7段階高さ調節・5段階角度調節機能・脱着可能
- 前ボール: 高さ固定式
- 後ボール: ガスシリンダー式無段階高さ調節・46~55cm



GSラウンドEタイプ

TB-1174

¥170,000(税別)

- クイックマッサージの領域を広げる回転収納式肘置き台を標準装備。
- 座の高さ調節を起点として各部位の調節を行える多機能コンパクト。

▼サイズ [単位: cm]

幅	60	奥行	100	高さ	115
---	----	----	-----	----	-----

オリジナルレザー(18色対応) ◀レザー色をご指定ください。[下記参照]

●重量: 約28kg

- ヘッド: 縦型ヘッド・ラチェット式15段階角度調節機能・小マクラ付き
- バスト: フック式9段階角度調節機能
- 座部: 360°旋回式
- 手置き: ラウンド型アームレスト ●肘置き: 90°回転式
- 膝置き: 7段階高さ調節・5段階角度調節機能・脱着可能
- 前ボール: 高さ固定式
- 後ボール: ガスシリンダー式無段階高さ調節・46~55cm
- ※ロールペーパー取付金具標準装備。(ロールペーパー1本付属)

NEW



マルチクイック

TB-1126

¥32,000(税別)

- うつ伏せ時の息苦しさを解消した場所を選ばないクイックセット。
- 簡易的な座位での施術がテーブル等で実現できる角度調節機能付き。

▼フェイスサイズ [単位: cm]

幅	29	奥行	29	高さ	8
---	----	----	----	----	---

▼バストサイズ [単位: cm]

幅	23	奥行	23	高さ	7
---	----	----	----	----	---

オリジナルレザー(18色対応) ◀レザー色をご指定ください。[P4参照]

※FKテーブルは含まれておりません。



ラウンドマタニティー

TB-783

¥125,000(税別)

- 産前産後の妊婦さんに楽な体勢を実現する専用設計の椅子型施術台。
- 顔・胸・腹・座の圧迫感を極力軽減するマタニティーの為の新機能。

▼サイズ [単位: cm]

幅	50	奥行	95	高さ	95~120
---	----	----	----	----	--------

オリジナルレザー(18色対応) ◀レザー色をご指定ください。[P4参照]

●重量: 約23kg 

- ヘッド: 低反発フェイス型ヘッド・ラチェット式15段階角度調節機能
- バスト: エアホール標準加工・フック式9段階角度調節機能
- 座部: U字型座面 ●手置き: ラウンド型アームレスト
- 膝置き: 7段階高さ調節・5段階角度調節機能・脱着可能
- 前ボール: ストッパー式6段階高さ調節機能・ノブネジ2カ所止め
- 後ボール: ストッパー式5段階高さ調節機能・ノブネジ2カ所止め



UTILITY SERIES

ユーティリティシリーズ

photo/電動リクティアー TB-1207 [P183]



ライトフェイシャル

TB-872

¥58,000(税別)

有孔ライトフェイシャル

TB-872U

¥65,500(税別)

- フェイシャル等のエステ専用開発された廉価版マッサージベッド。
- シングルALLレバー式無段階角度調節機能。背0~70°。脚30~55°。
- 床面との隙間を微調整できる直径3.8cmの便利なアジャスター付き。

▼サイズ [単位: cm]

幅	56
長さ	180
座高	60

オリジナルレザー(18色対応)

◀レザー色をご指定ください。[P4参照]

●クッション厚: 6.5cm ●重量: 約24kg 

ライトフェイシャル2型

TB-873

¥63,000(税別)

有孔ライトフェイシャル2型

TB-873U

¥70,500(税別)

- フェイシャル等のエステ専用開発された廉価版マッサージベッド。
- シングルALLレバー式無段階角度調節機能。背0~70°。脚30~55°。
- 安全でスムーズなベッドの乗降を実現する回転式アームレストを採用。

▼サイズ [単位: cm]

幅	56
長さ	180
座高	60

※上記の幅にアームレストの幅(約8cm×2)は含まれておりません。

オリジナルレザー(18色対応)

◀レザー色をご指定ください。[P4参照]

●クッション厚: 6.5cm(本体) ●重量: 約25kg 

マイティー

TB-535

¥90,000(税別)

有孔マイティー

TB-535U

¥97,500(税別)

- 頑丈設計のダブルAL式無段階角度調節機能。背0~80°。脚10~45°。
- 整体等の強いマッサージからフェイシャルまで活用できる万能施術台。
- 床面との隙間を微調整できる直径6cmのオリジナルアジャスター付き。

▼サイズをご指定ください。[単位: cm] ※黒字が標準サイズとなります。

幅	50	55	60	65	70	75	80	85
長さ	175				185			
座高	50	55	60	65	70			

オリジナルレザー(18色対応)

◀レザー色をご指定ください。[P4参照]

●クッション厚: 7cm ●重量: 約38kg 

有孔フタ付マイティー

TB-191

¥102,500(税別)

- 瞬時に無孔へ切り替えることができる同色専用フタクッション付き。
- 頑丈設計のダブルAL式無段階角度調節機能。背0~80°。脚10~45°。
- 整体等の強いマッサージからフェイシャルまで活用できる万能施術台。

▼サイズをご指定ください。[単位: cm] ※黒字が標準サイズとなります。

幅	50	55	60	65	70	75	80	85
長さ	175				185			
座高	50	55	60	65	70			

オリジナルレザー(18色対応)

◀レザー色をご指定ください。[P4参照]

●クッション厚: 7cm(本体) ●重量: 約39kg 



※画像は有孔タイプです。

メトロ

TB-260

¥117,000(税別)

有孔メトロ

TB-260U

¥124,500(税別)

- 体圧分散性と衝撃吸収性に優れている低反発ウレタンフォームを採用。
- 頑丈設計のダブルAL式無段階角度調節機能。背0~80°。脚10~45°。
- 整体等の強いマッサージからフェイシャルまで活用できる万能施術台。

▼サイズをご指定ください。[単位: cm] ※黒字が標準サイズとなります。

幅	50	55	60	65	70	75	80	85
長さ	175			185				
座高	50	55	60	65	70			

オリジナルレザー(18色対応)

◀レザー色をご指定ください。[P4参照]

●クッション厚: 7cm ●重量: 約38kg



かどまる

※低反発ウレタンは低温環境では硬くなる素材です。ご注意ください。



マイティーロマン

TB-168

¥99,000(税別)

有孔マイティーロマン

TB-168U

¥106,500(税別)

- ラグジュアリーな雰囲気を演出するロマン塗装を採用した高級モデル。
- 頑丈設計のダブルAL式無段階角度調節機能。背0~80°。脚10~45°。
- 整体等の強いマッサージからフェイシャルまで活用できる万能施術台。

▼サイズをご指定ください。[単位: cm] ※黒字が標準サイズとなります。

幅	50	55	60	65	70	75	80	85
長さ	175			185				
座高	50	55	60	65	70			

オリジナルレザー(18色対応)

◀レザー色をご指定ください。[P4参照]

●クッション厚: 7cm ●重量: 約38kg



かどまる

※ロマン塗装は2色からお選びください。(P3参照)



マイティームーブ

TB-1395

¥126,000(税別)

有孔マイティームーブ

TB-1395U

¥133,500(税別)

- 車輪停止&旋回停止を行える直径7.5cmのダブルロック式キャスター。
- 頑丈設計のダブルAL式無段階角度調節機能。背0~80°。脚10~45°。
- 整体等の強いマッサージからフェイシャルまで活用できる万能施術台。

▼サイズをご指定ください。[単位: cm] ※黒字が標準サイズとなります。

幅	50	55	60	65	70	75	80	85
長さ	175			185				
座高	50	55	60	65	70			

オリジナルレザー(18色対応)

◀レザー色をご指定ください。[P4参照]

●クッション厚: 7cm ●重量: 約40kg



かどまる



※画像は有孔タイプです。

クイーン

TB-399

¥207,000(税別)

有孔クイーン

TB-399U

¥214,500(税別)

- ワイドサイズを標準設定した整体からフェイシャルまでの万能施術台。
- 頑丈設計のダブルAL式無段階角度調節機能。背0~80°。脚10~45°。
- 床面との隙間を微調整できる直径6cmのオリジナルアジャスター付き。

▼サイズをご指定ください。[単位: cm] ※黒字が標準サイズとなります。

幅	75	80	85	90	
長さ	175		185		
座高	50	55	60	65	70

オリジナルレザー(18色対応)

◀レザー色をご指定ください。[P4参照]

●クッション厚: 7cm ●重量: 約58kg



かどまる

**マイティー2型**

TB-537

¥108,000(税別)

有孔マイティー2型

TB-537U

¥115,500(税別)

- 安全性と安心感のリラックスした状態を提供できるアームレスト付き。
- 頑丈設計のダブルAL式無段階角度調節機能。背0~80°。脚10~-45°。
- 整体等の強いマッサージからフェイシャルまで活用できる万能施術台。

▼サイズをご指定ください。[単位:cm] ※黒字が標準サイズとなります。

幅	50	55	60	65	70	75	80	85
長さ	175				185			
座高	50	55	60	65	70			

※上記の幅にアームレストの幅(約9cm×2)は含まれておりません。

オリジナルレザー(18色対応) ◀レザー色をご指定ください。[P4参照]

●クッション厚:7cm(本体) ●重量:約42kg

**オメガマイティー2型**

TB-973

¥140,000(税別)

- 埋込式ケアフェイスマット(TB-77C-28)&埋込式無孔マット付き。
- 頑丈設計のダブルAL式無段階角度調節機能。背0~80°。脚10~-45°。
- 安全性と安心感のリラックスした状態を提供できるアームレスト付き。

▼サイズをご指定ください。[単位:cm] ※黒字が標準サイズとなります。

幅	50	55	60	65	70	75	80	85
長さ	175				185			
座高	50	55	60	65	70			

※上記の幅にアームレストの幅(約9cm×2)は含まれておりません。

オリジナルレザー(18色対応) ◀レザー色をご指定ください。[P4参照]

●クッション厚:7cm(本体) ●重量:約45kg

**ポピー**

TB-321

¥135,000(税別)

有孔ポピー

TB-321U

¥142,500(税別)

- 体圧分散性と衝撃吸収性に優れている低反発ウレタンフォームを採用。
- 頑丈設計のダブルAL式無段階角度調節機能。背0~80°。脚10~-45°。

▼サイズをご指定ください。[単位:cm] ※黒字が標準サイズとなります。

幅	50	55	60	65	70	75	80	85
長さ	175				185			
座高	50	55	60	65	70			

※上記の幅にアームレストの幅(約9cm×2)は含まれておりません。

オリジナルレザー(18色対応) ◀レザー色をご指定ください。[P4参照]

●クッション厚:7cm(本体) ●重量:約42kg

※低反発ウレタンは低温環境では硬くなる素材です。ご注意ください。

**レモン**

TB-387

¥117,000(税別)

- 長さ50cmの背もたれシートが肩から頭首まわりの容易な施術を実現。
- 安全性と安心感のリラックスした状態を提供できるアームレスト付き。
- 頑丈設計のダブルAL式無段階角度調節機能。背0~80°。脚10~-45°。

▼サイズをご指定ください。[単位:cm] ※黒字が標準サイズとなります。

幅	50	55	60	65	70	75	80	85
長さ					157			
座高	50	55	60	65	70			

※上記の幅にアームレストの幅(約9cm×2)は含まれておりません。

オリジナルレザー(18色対応) ◀レザー色をご指定ください。[P4参照]

●クッション厚:7cm(本体) ●重量:約38kg

**マイティー2型ロマン**

TB-169

¥117,000(税別)

有孔マイティー2型ロマン

TB-169U

¥124,500(税別)

- ラグジュアリーな雰囲気を演出するロマン塗装を採用した高級モデル。
- 頑丈設計のダブルAL式無段階角度調節機能。背0~80°。脚10~45°。
- ▼サイズをご指定ください。[単位:cm] ※黒字が標準サイズとなります。

幅	50	55	60	65	70	75	80	85
長さ	175				185			
座高	50	55	60	65	70			

※上記の幅にアームレストの幅(約9cm×2)は含まれておりません。

オリジナルレザー(18色対応) ◀レザー色をご指定ください。[P4参照]

●クッション厚:7cm(本体) ●重量:約42kg  

※ロマン塗装は2色からお選びください。(P3参照)



※画像は有孔タイプです。

プラナ

TB-246

¥92,250(税別)

有孔プラナ



TB-246U

¥99,750(税別)

- 頑丈設計のダブルAL式無段階角度調節機能。背0~80°。脚10~45°。
- 整体等の強いマッサージからフェイシャルまで活用できる万能施術台。
- 床面との隙間を微調整できる直径6cmのオリジナルアジャスター付き。
- ▼サイズをご指定ください。[単位:cm] ※黒字が標準サイズとなります。

幅	50	55	60	65	70	75	80	85
長さ	175				185			
座高	50	55	60	65	70			

オリジナルレザー(18色対応) ◀レザー色をご指定ください。[P4参照]

●クッション厚:7cm ●重量:約37kg  

※画像は有孔タイプです。

マリン

TB-293

¥110,250(税別)

有孔マリン

TB-293U



¥117,750(税別)

- 安全性と安心感のリラックスした状態を提供できるアームレスト付き。
- 頑丈設計のダブルAL式無段階角度調節機能。背0~80°。脚10~45°。
- 整体等の強いマッサージからフェイシャルまで活用できる万能施術台。
- ▼サイズをご指定ください。[単位:cm] ※黒字が標準サイズとなります。

幅	50	55	60	65	70	75	80	85
長さ	175				185			
座高	50	55	60	65	70			

※上記の幅にアームレストの幅(約9cm×2)は含まれておりません。

オリジナルレザー(18色対応) ◀レザー色をご指定ください。[P4参照]

●クッション厚:7cm(本体) ●重量:約38kg  **ジェンヌ**

TB-480

¥162,000(税別)

有孔ジェンヌ

TB-480U



¥169,500(税別)

- 安全性と安心感のリラックスした状態を提供できるアームレスト付き。
- レバー操作のガスシリンダー式角度調節機能。背0~80°。脚10~45°。
- ▼サイズをご指定ください。[単位:cm] ※黒字が標準サイズとなります。

幅	50	55	60	65	70	75	80	85
長さ	175				185			
座高	50	55	60	65	70			

※上記の幅にアームレストの幅(約9cm×2)は含まれておりません。

オリジナルレザー(18色対応) ◀レザー色をご指定ください。[P4参照]

●クッション厚:7cm(本体) ●重量:約38kg  

※角度調節レバーの取付位置は左右をお選びいただけます。ご指定のない場合は着座時左側が標準位置となります。

**ジェンティー**

TB-698

¥170,000(税別)

有孔ジェンティー

TB-698U

¥177,500(税別)

- 乗降を安全にスムーズに行える6段階角度調節機能付きアームレスト。
- レバー操作のガスシリンダー式角度調節機能。背0~80°。脚10~45°。

▼サイズをご指定ください。[単位:cm] ※黒字が標準サイズとなります。

幅	50	55	60	65	70	75	80	85
長さ	175				185			
座高	50	55	60	65	70			

※上記の幅にアームレストの幅(約9cm×2)は含まれておりません。

オリジナルレザー(18色対応)

◀レザー色をご指定ください。[P4参照]

●クッション厚:7cm(本体) ●重量:約38kg

※角度調節レバーの取付位置は左右を選べます。ご指定のない場合は着座時左側が標準です。

**GSエステー**

TB-863

¥140,000(税別)

有孔GSエステー

TB-863U

¥147,500(税別)

- 連動式角度調節機能付き手動エステベッド。背0~80°。脚0~90°。
- 背と脚が連動して同時に動く簡単なレバー操作のガスシリンダー式。

▼サイズをご指定ください。[単位:cm] ※黒字が標準サイズとなります。

幅	50	55	60	65	
長さ	180				
座高	60	65	70		

※上記の幅にアームレストの幅(約9cm×2)は含まれておりません。

オリジナルレザー(18色対応)

◀レザー色をご指定ください。[P4参照]

●クッション厚:7.5cm(本体) ●重量:約49kg

※角度調節レバーの取付位置は左右を選べます。ご指定のない場合は着座時左側が標準です。

**エステー**

TB-694

¥160,000(税別)

有孔エステー

TB-694U

¥167,500(税別)

- 足元を快適にサポートするフルフラット機能付きフットレストを標準。
- レバー操作のガスシリンダー式角度調節機能。背0~80°。脚10~90°。
- 整体等の強いマッサージからフェイシャルまで活用できる万能施術台。

▼サイズをご指定ください。[単位:cm] ※黒字が標準サイズとなります。

幅	50	55	60	65	70	75	80	85
長さ	200							
座高	55	60	65	70				

オリジナルレザー(18色対応)

◀レザー色をご指定ください。[P4参照]

●クッション厚:7cm(本体) ●重量:約37kg

※角度調節レバーの取付位置は左右を選べます。ご指定のない場合は着座時左側が標準です。

**エステー2型**

TB-695

¥178,000(税別)

有孔エステー2型

TB-695U

¥185,500(税別)

- 足元を快適にサポートするフルフラット機能付きフットレストを標準。
- レバー操作のガスシリンダー式角度調節機能。背0~80°。脚10~90°。

▼サイズをご指定ください。[単位:cm] ※黒字が標準サイズとなります。

幅	50	55	60	65	70	75	80	85
長さ	200							
座高	55	60	65	70				

※上記の幅にアームレストの幅(約9cm×2)は含まれておりません。

オリジナルレザー(18色対応)

◀レザー色をご指定ください。[P4参照]

●クッション厚:7cm(本体) ●重量:約41kg

※角度調節レバーの取付位置は左右を選べます。ご指定のない場合は着座時左側が標準です。

**エステー3型**

TB-853

¥210,000(税別)

- 折りたたみ式フットレストを装備したリクライニングエステベッド。
- うつ伏せ時に快適な取り外し可能な差込式フェイスマット1個付き。
- レバー操作のガスシリンダー式角度調節機能。背0°~80°。脚10°~90°。

▼サイズをご指定ください。[単位: cm] ※黒字が標準サイズとなります。

幅	50	55	60	65	70	75	80	85
長さ	171							
座高	55	60	65	70				

※上記の幅・長さにはアームレスト、差込式フェイスマットは含まれておりません。

オリジナルレザー(18色対応) ◀レザー色をご指定ください。[P4参照]

●クッション厚: 7cm(本体) ●重量: 約41kg

※塗装色をご指定ください。(左記参照)

※角度調節レバーの取付位置は左右を選べます。ご指定のない場合は着座時左側が標準です。

**ベッカー**

TB-413

¥144,000(税別)

- うつ伏せ時に快適な取り外し可能な差込式フェイスマット1個付き。
- 頑丈設計のダブルAL式無段階角度調節機能。背0°~80°。脚10°~45°。
- 安全性と安心感のリラックスした状態を提供できるアームレスト付き。

▼サイズをご指定ください。[単位: cm] ※黒字が標準サイズとなります。

幅	50	55	60	65	70	75	80	85
長さ	157							
座高	50	55	60	65	70			

※上記の幅・長さにはアームレスト、差込式フェイスマットは含まれておりません。

オリジナルレザー(18色対応) ◀レザー色をご指定ください。[P4参照]

●クッション厚: 7cm(本体) ●重量: 約40kg

**アーニー**

TB-330

¥117,000(税別)

有孔アーニー

TB-330U

¥124,500(税別)

- 片足ずつ独立した角度調節ができるフットケアーを中心とした施術台。
- 頑丈設計のダブルAL式無段階角度調節機能。背0°~80°。脚10°~45°。
- 床面との隙間を微調整できる直径6cmのオリジナルアジャスター付き。

▼サイズをご指定ください。[単位: cm] ※黒字が標準サイズとなります。

幅	50	55	60	65	70	75	80	85
長さ	175							
座高	50	55	60	65	70			

オリジナルレザー(18色対応) ◀レザー色をご指定ください。[P4参照]

●クッション厚: 7cm ●重量: 約34kg

**ピックス**

TB-190

¥144,000(税別)

有孔ピックス

TB-190U

¥151,500(税別)

- 車輪停止&旋回停止を行える直径7.5cmのダブルロック式キャスター。
- 安全性と安心感のリラックスした状態を提供できるアームレスト付き。
- 頑丈設計のダブルAL式無段階角度調節機能。背0°~80°。脚10°~45°。

▼サイズをご指定ください。[単位: cm] ※黒字が標準サイズとなります。

幅	50	55	60	65	70	75	80	85
長さ	175							
座高	50	55	60	65	70			

※上記の幅にアームレストの幅(約9cm×2)は含まれておりません。

オリジナルレザー(18色対応) ◀レザー色をご指定ください。[P4参照]

●クッション厚: 7cm(本体) ●重量: 約45kg



電動エステー

TB-835

¥180,000(税別)

有孔電動エステー

TB-835U

¥187,500(税別)

- 連動式角度調節機能付き電動エステベッド。背0~80°。脚0~90°。
- ソフトなクッション性と安全&快適性の高いアームレストを標準装備。

▼サイズをご指定ください。[単位:cm] ※黒字が標準サイズとなります。

幅	50	55	60	65
長さ	180			
座高	60	65	70	

※上記の幅にアームレストの幅(約9cm×2)は含まれておりません。

オリジナルレザー(18色対応) ◀レザー色をご指定ください。[P4参照]

- クッション厚:7.5cm(本体) ●重量:約50kg
 -
- ※手元スイッチの取付位置は左右を選べます。ご指定のない場合は着座時左側が標準です。



アリーナ

TB-294

¥198,000(税別)

有孔アリーナ

TB-294U

¥205,500(税別)

- 電動式背あげ角度調節機能付き。0~80°。簡単なフットスイッチ操作。
- 手動式脚あげ角度調節機能付き。10~45°。無段階ダブルAL式操作。
- 安全性と安心感のリラックスした状態を提供できるアームレスト付き。

▼サイズをご指定ください。[単位:cm] ※黒字が標準サイズとなります。

幅	50	55	60	65	70	75	80	85
長さ	175				185			
座高	50	55	60	65	70			

※上記の幅にアームレストの幅(約9cm×2)は含まれておりません。

オリジナルレザー(18色対応) ◀レザー色をご指定ください。[P4参照]

- クッション厚:7cm(本体) ●重量:約45kg
-

※画像は有孔タイプです。



2Mマイティーチェアー

TB-1018

¥270,000(税別)

有孔2Mマイティーチェアー

TB-1018U

¥277,500(税別)

- 簡単操作の電動式ポジション調節機能付き。背0~80°。脚0~90°。
- 様々な用途に利用できる安定性の高い施術台。フットスイッチ操作。
- 安全性と安心感のリラックスした状態を提供できるアームレスト付き。

▼サイズをご指定ください。[単位:cm] ※黒字が標準サイズとなります。

幅	50	55	60	65
長さ	175			
座高	60	65	70	

※上記の幅にアームレストの幅(約9cm×2)は含まれておりません。

オリジナルレザー(18色対応) ◀レザー色をご指定ください。[P4参照]

- クッション厚:7cm(本体) ●重量:約50kg
-



ピュア

TB-295

¥270,000(税別)

有孔ピュア

TB-295U

¥277,500(税別)

- 簡単操作の電動式ポジション調節機能付き。背0~80°。脚0~90°。
- 様々な用途に利用できる安定性の高い施術台。フットスイッチ操作。
- 安全性と安心感のリラックスした状態を提供できるアームレスト付き。

▼サイズをご指定ください。[単位:cm] ※黒字が標準サイズとなります。

幅	50	55	60	65
長さ	175			
座高	60	65	70	

※上記の幅にアームレストの幅(約9cm×2)は含まれておりません。

オリジナルレザー(18色対応) ◀レザー色をご指定ください。[P4参照]

- クッション厚:7cm(本体) ●重量:約50kg
-

※画像は有孔タイプです。



GSエステート

TB-575

¥280,000(税別)

- レバー操作のガスシリンダー式角度調節機能。背0~80°。脚10~90°。
- フルフラット機能付きフットレスト。角度調節機能付きヘッドレスト。
- ゆったりサイズのアームレスト付き。うつ伏せ時の専用手置き台付き。

▼サイズをご指定ください。[単位: cm] ※黒字が標準サイズとなります。

幅	52		
長さ	180		
座高	55	60	65

オリジナルレザー(18色対応)

◀レザー色をご指定ください。[P4参照]

●クッション厚: 7cm(本体) ●重量: 約60kg  

ライトニング

TB-879

¥80,000(税別)

有孔ライトニング

TB-879U

¥87,500(税別)

- 円形状のシートを採用した廉価版背あげ機能付きマッサージベッド。
- 操作性が容易なALレバー式無段階角度調節機能付き。背角度0~80°。
- 床面との隙間を微調整できる直径3.8cmの便利なアジャスター付き。

▼サイズをご指定ください。[単位: cm] ※黒字が標準サイズとなります。

幅	60	65	70	
長さ	180	190		
高さ	55	60	65	70

オリジナルレザー(18色対応)

◀レザー色をご指定ください。[P4参照]

●クッション厚: 6cm ●重量: 約29kg  

※画像は有孔タイプです。



TGストレッチベンチ

TB-116

¥90,000(税別)

有孔TGストレッチベンチ

TB-116U

¥97,500(税別)



- 頭部からのアプローチを容易にする内脚設計の背あげ機能付き施術台。
- 安全性の高い6段階のフック式角度調節機能。背0~45°。手動操作。
- 床面との隙間を微調整できる直径6cmのオリジナルアジャスター付き。

▼サイズをご指定ください。[単位: cm] ※黒字が標準サイズとなります。

幅	50	55	60	65	70	75	80	85
長さ	180	190	200	210				
高さ	40	45	50	55	60	65	70	75

オリジナルレザー(18色対応)

◀レザー色をご指定ください。[P4参照]

●クッション厚: 7cm ●重量: 約38kg  

※画像は有孔タイプです。



トマト

TB-385

¥102,500(税別)

- 瞬時に無孔へ切り替えることができる同色専用フタクッション付き。
- 頭部からのアプローチを容易にする内脚設計の背あげ機能付き施術台。
- 安全性の高い6段階のフック式角度調節機能。背0~45°。手動操作。

▼サイズをご指定ください。[単位: cm] ※黒字が標準サイズとなります。

幅	50	55	60	65	70	75	80	85
長さ	180	190	200	210				
高さ	40	45	50	55	60	65	70	75

オリジナルレザー(18色対応)

◀レザー色をご指定ください。[P4参照]

●クッション厚: 7cm(本体) ●重量: 約38kg  



ビューティ

TB-235

¥135,000(税別)

- 高さを2cm間隔の5段階調節(工具不要)できる手動昇降式脚部を採用。
- 頭部からのアプローチを容易にする内脚設計の背あげ機能付き施術台。
- 安全性の高い6段階のフック式角度調節機能。背0°~45°。手動操作。

▼サイズをご指定ください。[単位:cm] ※黒字が標準サイズとなります。

幅	60	65	70	75
長さ	180	190	200	210
高さ	50/60	55/65	60/70	65/75

オリジナルレザー(18色対応)

◀レザー色をご指定ください。[P4参照]

●クッション厚:7cm(本体) ●重量:約40kg  

※調節方法/アジャスターを足で踏みながらベッドを持ち上げてください。



※画像は有孔タイプです。

リクライト

TB-471

¥135,000(税別)

有孔リクライト

TB-471U

¥142,500(税別)

- 頭部からのアプローチを容易にする内脚設計の背あげ機能付き施術台。
- 簡単レバー操作のガスシリンダー式角度調節機能付き。背部0°~80°。
- 床面との隙間を微調整できる直径6cmのオリジナルアジャスター付き。

▼サイズをご指定ください。[単位:cm] ※黒字が標準サイズとなります。

幅	50	55	60	65	70	75	80	85
長さ	180	190	200	210				
高さ	50	55	60	65	70	75	80	85

オリジナルレザー(18色対応)

◀レザー色をご指定ください。[P4参照]

●クッション厚:5cm ●重量:約35kg  

※角度調節レバーの取付位置は左右を選べます。ご指定のない場合は着座時左側が標準です。

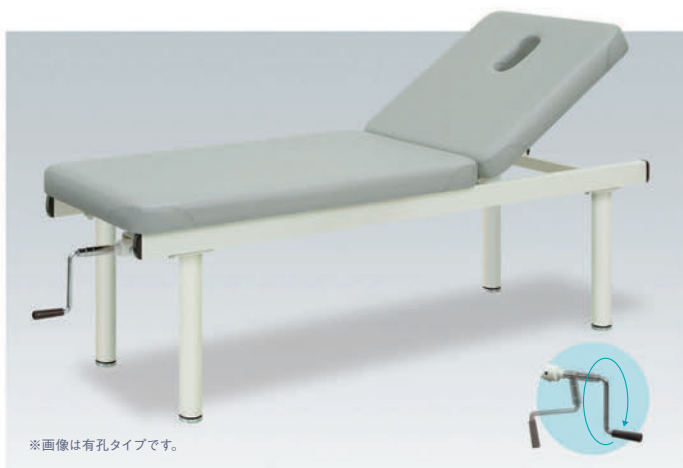

※画像は有孔タイプです。

リクライナーテーブル

TB-118

¥117,000(税別)

有孔リクライナーテーブル

TB-118U

¥124,500(税別)

- 楽な姿勢を提供できる医療機関で活躍する背あげ機能付き施術台。
- 回転操作で角度調節できる簡単設計。邪魔にならない収納ハンドル。
- 床面との隙間を微調整できる直径6cmのオリジナルアジャスター付き。

▼サイズをご指定ください。[単位:cm] ※黒字が標準サイズとなります。

幅	50	55	60	65	70	75	80	85
長さ	180	190	200	210				
高さ	50	55	60	65	70	75	80	85

オリジナルレザー(18色対応)

◀レザー色をご指定ください。[P4参照]

●クッション厚:7cm ●重量:約47kg  

セリーヌ

TB-347

¥126,000(税別)

- 瞬時に無孔へ切り替えることができる同色専用フタクッション付き。
- 楽な姿勢を提供できる医療機関で活躍する背あげ機能付き施術台。
- 回転操作で角度調節できる簡単設計。邪魔にならない収納ハンドル。

▼サイズをご指定ください。[単位:cm] ※黒字が標準サイズとなります。

幅	50	55	60	65	70	75	80	85
長さ	180	190	200	210				
高さ	50	55	60	65	70	75	80	85

オリジナルレザー(18色対応)

◀レザー色をご指定ください。[P4参照]

●クッション厚:7cm(本体) ●重量:約48kg  

**F型付リクライナーテーブル**

TB-121

¥135,000(税別)

有孔F型付リクライナーテーブル

TB-121U

¥142,500(税別)

- ベッドからの転落を防止するF型ベッドガード(TB-27-01)1本付き。
- 楽な姿勢を提供できる医療機関で活躍する背あげ機能付き施術台。
- 回転操作で角度調節できる簡単設計。邪魔にならない収納ハンドル。

▼サイズをご指定ください。[単位:cm] ※黒字が標準サイズとなります。

幅	50	55	60	65	70	75	80	85
長さ	180	190	200	210				
高さ	50	55	60	65	70	75	80	85

オリジナルレザー(18色対応)

◀レザー色をご指定ください。[P4参照]

●クッション厚:7cm ●重量:約49kg



かどまる

**はび**

TB-332

¥153,000(税別)

有孔はび

TB-332U

¥160,500(税別)

- ベッドからの転落を防止するF型ベッドガード(TB-27-01)1本付き。
- 車輪と旋回が同時ロック可能な直径7.5cmダブルロック式キャスター。
- 楽な姿勢を提供できる医療機関で活躍する背あげ機能付き施術台。

▼サイズをご指定ください。[単位:cm] ※黒字が標準サイズとなります。

幅	50	55	60	65	70	75	80	85
長さ	180	190	200	210				
高さ	50	55	60	65	70	75	80	85

オリジナルレザー(18色対応)

◀レザー色をご指定ください。[P4参照]

●クッション厚:7cm ●重量:約51kg



かどまる

**アシストF**

TB-455

¥148,500(税別)

有孔アシストF

TB-455U

¥156,000(税別)

- ベッドガードを片側3カ所に装着できる機能を両側に備えた施術台。
- ベッドからの転落を防止するF型ベッドガード(TB-27-01)2本付き。
- 楽な姿勢を提供できる医療機関で活躍する背あげ機能付き施術台。

▼サイズをご指定ください。[単位:cm] ※黒字が標準サイズとなります。

幅	50	55	60	65	70	75	80	85
長さ	180	190	200	210				
高さ	50	55	60	65	70	75	80	85

オリジナルレザー(18色対応)

◀レザー色をご指定ください。[P4参照]

●クッション厚:5cm ●重量:約49kg



かどまる

**アシストベッド-1**

TB-111

¥117,000(税別)

有孔アシストベッド-1

TB-111U

¥124,500(税別)

- 楽な姿勢を提供できる医療機関で活躍する背あげ機能付き施術台。
- 回転操作で角度調節できる簡単設計。邪魔にならない収納ハンドル。
- 床面との隙間を微調整できる直径6cmのオリジナルアジャスター付き。

▼サイズをご指定ください。[単位:cm] ※黒字が標準サイズとなります。

幅	50	55	60	65	70	75	80	85
長さ	180	190	200	210				
高さ	50	55	60	65				

オリジナルレザー(18色対応)

◀レザー色をご指定ください。[P4参照]

●クッション厚:5cm ●重量:約38kg



かどまる

**アシストベッド-2**

TB-113

¥180,000(税別)

有孔アシストベッド-2

TB-113U

¥187,500(税別)

- 楽な姿勢を提供できる医療機関で活躍する背あげ&脚あげ機能付き。
- 回転操作で角度調節できる簡単設計。背あげ0~80°。脚あげ0~25°。
- 床面との隙間を微調整できる直径6cmのオリジナルアジャスター付き。

▼サイズをご指定ください。[単位:cm] ※黒字が標準サイズとなります。

幅	60	65	70	75
長さ	180	190	200	210
高さ	50	55	60	65

オリジナルレザー(18色対応) ◀レザー色をご指定ください。[P4参照]

●クッション厚:7cm ●重量:約65kg     **アシストベッド-3**

TB-555

¥198,000(税別)

有孔アシストベッド-3

TB-555U

¥205,500(税別)

- 楽な姿勢を提供できる医療機関で活躍する背あげ&脚あげ機能付き。
- 回転操作で角度調節できる簡単設計。背あげ0~80°。脚あげ0~25°。
- 安全性と安心感のリラックスした状態を提供できるアームレスト付き。

▼サイズをご指定ください。[単位:cm] ※黒字が標準サイズとなります。

幅	60	65	70	75
長さ	180	190	200	210
高さ	50	55	60	65

※上記の幅にアームレストの幅(約9cm×2)は含まれておりません。

オリジナルレザー(18色対応) ◀レザー色をご指定ください。[P4参照]

●クッション厚:7cm(本体) ●重量:約68kg     **あさひ**

TB-318

¥207,000(税別)

有孔あさひ

TB-318U

¥214,500(税別)

- 車輪と旋回が同時ロック可能な直径7.5cmダブルロック式キャスター。
- 楽な姿勢を提供できる医療機関で活躍する背あげ&脚あげ機能付き。
- 回転操作で角度調節できる簡単設計。背あげ0~80°。脚あげ0~25°。

▼サイズをご指定ください。[単位:cm] ※黒字が標準サイズとなります。

幅	60	65	70	75
長さ	180	190	200	210
高さ	50	55	60	65

オリジナルレザー(18色対応) ◀レザー色をご指定ください。[P4参照]

●クッション厚:7cm ●重量:約67kg     **2Fアシストベッド-2**

TB-120

¥207,000(税別)

有孔2Fアシストベッド-2

TB-120U

¥214,500(税別)

- ベッドガードを三方から装着できる多目的に安全性を考慮した施術台。
- ベッドからの転落を防止するF型ベッドガード(TB-27-01)2本付き。
- 楽な姿勢を提供できる医療機関で活躍する背あげ&脚あげ機能付き。

▼サイズをご指定ください。[単位:cm] ※黒字が標準サイズとなります。

幅	60	65	70	75
長さ	180	190	200	210
高さ	50	55	60	65

オリジナルレザー(18色対応) ◀レザー色をご指定ください。[P4参照]

●クッション厚:7cm ●重量:約66kg     

**オークス**

TB-312

¥234,000(税別)

有孔オークス

TB-312U

¥241,500(税別)

- ベッドガードを三方から装着できる多目的に安全性を考慮した施術台。
- ベッドからの転落を防止するF型ベッドガード(TB-27-01)2本付き。
- 車輪と旋回が同時ロック可能な直径7.5cmダブルロック式キャスター。

▼サイズをご指定ください。[単位:cm] ※黒字が標準サイズとなります。

幅	60	65	70	75
長さ	180	190	200	210
高さ	50	55	60	65

オリジナルレザー(18色対応)

◀レザー色をご指定ください。[P4参照]

●クッション厚:7cm ●重量:約71kg



※画像は有孔タイプです。

電動アシストベッド-1

TB-115

¥189,000(税別)

有孔電動アシストベッド-1

TB-115U

¥196,500(税別)

- 電動式背あげ角度調節機能付き。0~80°。簡単なフットスイッチ操作。
- 頭部からのアプローチを容易にする内脚設計の背あげ機能付き施術台。
- 床面との隙間を微調整できる直径6cmのオリジナルアジャスター付き。

▼サイズをご指定ください。[単位:cm] ※黒字が標準サイズとなります。

幅	50	55	60	65	70	75	80	85
長さ	180	190	200	210				
高さ	45	50	55	60	65	70	75	80

オリジナルレザー(18色対応)

◀レザー色をご指定ください。[P4参照]

●クッション厚:5cm ●重量:約45kg

**電動アシスト-2**

TB-1003

¥350,000(税別)

有孔電動アシスト-2

TB-1003U

¥357,500(税別)

- 楽な姿勢を提供できる電動モーター式の背あげ&脚あげ機能付き。
- 簡単フットスイッチ操作で角度調節。背あげ0~80°。脚あげ0~25°。
- 床面との隙間を微調整できる直径6cmのオリジナルアジャスター付き。

▼サイズをご指定ください。[単位:cm] ※黒字が標準サイズとなります。

幅	60	65	70	75
長さ	180	190	200	210
高さ	50	55	60	65

オリジナルレザー(18色対応)

◀レザー色をご指定ください。[P4参照]

●クッション厚:7cm ●重量:約79kg

**まるみ-UT**

TB-1105

¥160,000(税別)

- レバー操作のガススプリング式ヘッド角度調節機能付き。20°~45°。
- 埋込式ケアフェイスマット(TB-77C-28) & 専用無孔マット付き。
- 患者様の身長に応じて30cmの伸縮可能なフットレスト付き。

▼サイズをご指定ください。[単位:cm] ※黒字が標準サイズとなります。

幅	50	55	60	65	70
長さ	160~190	170~200	180~210		
高さ	40	45	50	55	60

オリジナルレザー(18色対応)

◀レザー色をご指定ください。[P4参照]

●クッション厚:7cm ●重量:約35kg



**まるみ-GS**

TB-589

¥112,500(税別)

- レバー操作のガススプリング式ヘッド角度調節機能付き。20°～45°。
- うつ伏せ施術を中心に複合的な幅広いマッサージを実現する施術台。
- 床面との隙間を微調整できる直径6cmのオリジナルアジャスター付き。

▼サイズをご指定ください。[単位:cm] ※黒字が標準サイズとなります。

幅	50	55	60	65	70	75	80	85
長さ	170	180	190	200				
高さ	40	45	50	55	60	65	70	75

オリジナルレザー(18色対応)

◀レザー色をご指定ください。[P4参照]

●クッション厚:5cm ●重量:約37kg

**まるみ-GSマルチ**

TB-591

¥135,000(税別)

- レバー操作のガススプリング式ヘッド角度調節機能付き。20°～45°。
- 患者様の身長に応じて30cmの伸縮が可能なフットレスト機能付き。
- うつ伏せ施術を中心に複合的な幅広いマッサージを実現する施術台。

▼サイズをご指定ください。[単位:cm] ※黒字が標準サイズとなります。

幅	50	55	60	65	70	75	80	85
長さ	160～190	170～200	180～210	190～220				
高さ	40	45	50	55	60	65	70	75

オリジナルレザー(18色対応)

◀レザー色をご指定ください。[P4参照]

●クッション厚:5cm(本体) ●重量:約35kg

**まるみ-AL**

TB-400

¥103,500(税別)

- 頑丈・シンプル設計のダブルAL式ヘッド角度調節機能付き。20°～40°。
- うつ伏せ施術を中心に複合的な幅広いマッサージを実現する施術台。
- 床面との隙間を微調整できる直径6cmのオリジナルアジャスター付き。

▼サイズをご指定ください。[単位:cm] ※黒字が標準サイズとなります。

幅	50	55	60	65	70	75	80	85
長さ	170	180	190	200				
高さ	50	55	60	65	70	75	80	85

オリジナルレザー(18色対応)

◀レザー色をご指定ください。[P4参照]

●クッション厚:5cm ●重量:約37kg

**まるみ-DX**

TB-300

¥189,000(税別)

- 電動式ヘッド角度調節機能付き。15°～45°。フットスイッチ操作。
- うつ伏せ施術を中心に複合的な幅広いマッサージを実現する施術台。
- 床面との隙間を微調整できる直径6cmのオリジナルアジャスター付き。

▼サイズをご指定ください。[単位:cm] ※黒字が標準サイズとなります。

幅	50	55	60	65	70	75	80	85
長さ	170	180	190	200				
高さ	50	55	60	65	70	75	80	85

オリジナルレザー(18色対応)

◀レザー色をご指定ください。[P4参照]

●クッション厚:5cm ●重量:約40kg





ALストレッチベンチ

TB-407

¥126,000(税別)

- フェイシャル&ヘッドマッサージに最適な4段階頭部角度調節機能。
- 頑丈・シンプル設計のダブルAL式背あげ角度調節機能付き。0°~80°。
- 頭部からのアプローチを容易にする内脚設計の背あげ機能付き施術台。

▼サイズをご指定ください。[単位: cm] ※黒字が標準サイズとなります。

幅	50	55	60	65	70	75	80	85
長さ	180	190	200	210				
高さ	50	55	60	65	70	75	80	85

オリジナルレザー(18色対応)

◀レザー色をご指定ください。[P4参照]

●クッション厚: 7cm ●重量: 約40kg



ノーブルセット

TB-496 ¥110,000(税別)

a ノーブルチェアー

TB-496-01 ¥77,500(税別)

b ノーブルオットマン

TB-496-02 ¥19,500(税別)

c ノーブルスツール

TB-496-03 ¥16,500(税別)

- リフレクソロジー等の足裏マッサージに最適なパーソナルセット。
- 弾力性と耐久性を実現するチェアラッププラスベルトを多面に採用。
- リラクゼーション性の高いデザイン。(背部角度調節機能無し)

▼サイズ [単位: cm]

a	幅	69	奥行	92	座高	40/42(全高105)
b	幅	44	奥行	40	高さ	32/42
c	幅	35	奥行	30	高さ	33

オリジナルレザー(18色対応)

◀レザー色をご指定ください。[P4参照]

●クッション厚: a 2cm b 3cm c 4cm ●重量: a 約22kg b 約7kg c 約4kg

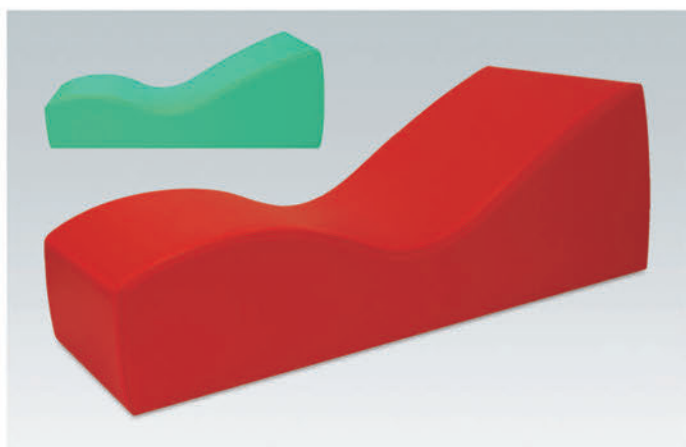

リラックスカウチ

TB-874

¥110,000(税別)

- 温浴施設・スパ施設等の入浴後の休憩用ヒーリングカウチとして活躍。
- 絶妙なシート湾曲形状が身長差に関係なく最適なフィット感を実現。
- 表面には体圧分散性に優れている2cm低反発ウレタンフォームを採用。

▼サイズ [単位: cm]

幅	60
長さ	180
高さ	65

オリジナルレザー(18色対応)

◀レザー色をご指定ください。[P4参照]

●クッション厚: 8cm ●重量: 約45kg



a パールチェアー

TB-1030-01

¥78,000(税別)

b ノーブルオットマン

TB-1030-02

¥18,000(税別)

- 0°・20°・45°・70°に角度調節可能な4段階リクライニング機能付き。
- 足裏マッサージやフェイシャルマッサージ・点滴チェアーとして活躍。
- 機能性を優先した廉価版のパーソナルチェアー。ボタン絞り加工無し。

▼パールチェアー/サイズ [単位: cm]

座幅	51(全幅72)	奥行	80~121	座高	40(全高54~104)
----	----------	----	--------	----	--------------

▼パールオットマン/サイズ [単位: cm]

座幅	50	奥行	45	高さ	40
----	----	----	----	----	----

オリジナルレザー(18色対応)

◀レザー色をご指定ください。[P4参照]

●クッション厚: a 4cm(座面) b 7cm ●重量: a 約21kg b 約6.5kg





a リクライチェア

TB-787-01

¥90,000(税別)

b リクライオットマン

TB-787-02

¥20,000(税別)

- ガスシリンダー式の無段階ポジション調節機能付き。背30°~75°。
- 足裏マッサージやフェイシャルマッサージ・点滴チェアとして活躍。
- 高級感のあるボタン絞りと緩やかな曲線がデザイン性と優雅さを実現。

▼リクライチェア/サイズ [単位:cm]

座幅	50(全幅72)	奥行	69~110	座高	40(全高80~105)
----	----------	----	--------	----	--------------

▼リクライオットマン/サイズ [単位:cm]

座幅	50	奥行	45	高さ	40
----	----	----	----	----	----

オリジナルレザー(18色対応) ◀レザー色をご指定ください。[P4参照]

●クッション厚: **a** 7/9.5cm(座面) **b** 7.5cm ●重量: **a** 約32kg **b** 約7kg



電動リクティ

TB-1207

¥220,000(税別)

- 背と脚が連動して同時に動くワンモーター式。背30°~75° 脚0°~90°。
- 極上のリラックス体感フットレスト付き電動リクライニングチェア。
- 足裏マッサージやフェイシャルマッサージ・点滴チェアとして活躍。

サイズ [単位:cm]

座幅	50(全幅72)	奥行	82~155	座高	50(全高83~115)
----	----------	----	--------	----	--------------

オリジナルレザー(18色対応) ◀レザー色をご指定ください。[P4参照]

●クッション厚: 7/9.5cm(座面) 4.5cm(脚部) ●重量: 約45kg



本革リフレクソロチェア(オットマン付き)

TB-463

¥87,500(税別)

- リフレクソロジ等の足裏マッサージに最適なパーソナルセット。
- 高級感のある本革レザーを採用したリクライニング機能付きチェア。
- ゆったりとしたこごち良さを演出するリラクゼーションデザイン。

▼サイズ: 本体 [単位:cm]

幅	74	奥行	81~106	座高	40~44
---	----	----	--------	----	-------

▼サイズ: オットマン [単位:cm]

幅	51.5	奥行	46	高さ	39
---	------	----	----	----	----

ベージュ ダークグリーン ◀専用レザー色をご指定ください。

●重量: 約23kg(オットマンを含む)

- 張地: 天然皮革(本革)
- 本体: 360° 旋回(オットマンは旋回いたしません)
- 背あけ: 10段階角度調節機能付き

※天然皮革(本革) 製品につき、レザー色その都度多少異なります。予めご了承ください。



本革ワークコーチ(オットマン付き)

TB-1171

¥100,000(税別)

- リフレクソロジ等の足裏マッサージに最適なパーソナルセット。
- 高級感のある本革レザーを採用したリクライニング機能付きチェア。
- ゆったりとしたこごち良さを演出するリラクゼーションデザイン。

▼サイズ: 本体 [単位:cm]

幅	76	奥行	80~118	座高	43~46
---	----	----	--------	----	-------

▼サイズ: オットマン [単位:cm]

幅	47	奥行	45	高さ	38
---	----	----	----	----	----

クリーム ブラック ◀専用レザー色をご指定ください。

●重量: 約28kg(オットマンを含む)

- 張地: 天然皮革(本革)
- 本体: 360° 旋回(オットマンは旋回いたしません)
- 背あけ: 10段階角度調節機能付き(109~135°)
- ヘッド: 角度調節(5段階) & 高さ調節可能(10cm)

※天然皮革(本革) 製品につき、レザー色その都度多少異なります。予めご了承ください。



MEDICAL SERIES

メディカルシリーズ

photo/GS治療チェア(CLC付き) TB-1066 [P187]





GS治療チェア(キャスター付き)

TB-530-01

¥225,000(税別)

- 透析・採血・点滴から回復室や休憩室で活躍するメディカルチェア。
- レバー操作のガスシリンダー式角度調節機能。背0~80°。脚10~90°。
- 移動用ハンドルグリップ付き。直径7.5cmのダブルロックキャスター。

▼サイズ [単位: cm]

幅	52 ※アームレストの幅(約10cm×2)を含んでおりません。
長さ	190
高さ	55

オリジナルレザー(18色対応) ◀レザー色をご指定ください。[P4参照]

●クッション厚:7cm(本体) ●重量:約52kg   

●医療機器届出番号 27B3X00231000006

※点滴棒取付セットは付属していません。

※角度調節レバーの取付位置は左右を選べます。ご指定のない場合は着座時左側が標準です。



GS治療チェア(アジャスター付き)

TB-530-02



¥200,000(税別)

- 透析・採血・点滴から回復室や休憩室で活躍するメディカルチェア。
- レバー操作のガスシリンダー式角度調節機能。背0~80°。脚10~90°。
- 幅10cmのワイドアームレストを採用。直径3.5cmのアジャスター付き。

▼サイズ [単位: cm]

幅	52 ※アームレストの幅(約10cm×2)を含んでおりません。
長さ	190
高さ	55

オリジナルレザー(18色対応) ◀レザー色をご指定ください。[P4参照]

●クッション厚:7cm(本体) ●重量:約51kg   

●医療機器届出番号 27B3X00231000003

※点滴棒取付セットは付属していません。

※角度調節レバーの取付位置は左右を選べます。ご指定のない場合は着座時左側が標準です。



電動治療チェア(キャスター付き)

TB-577-01

¥360,000(税別)

- 透析・採血・点滴から回復室や休憩室で活躍するメディカルチェア。
- 手元スイッチ操作の電動式角度調節機能。背0~80°。脚10~90°。
- 移動用ハンドルグリップ付き。直径7.5cmのダブルロックキャスター。

▼サイズ [単位: cm]

幅	52 ※アームレストの幅(約10cm×2)を含んでおりません。
長さ	190
高さ	55

オリジナルレザー(18色対応) ◀レザー色をご指定ください。[P4参照]

●クッション厚:7cm(本体) ●重量:約56kg   

●医療機器届出番号 27B3X00231000004 ●EMC適合

※点滴棒取付セットは付属していません。



電動治療チェア(アジャスター付き)

TB-577-02

¥335,000(税別)

- 透析・採血・点滴から回復室や休憩室で活躍するメディカルチェア。
- 手元スイッチ操作の電動式角度調節機能。背0~80°。脚10~90°。
- 幅10cmのワイドアームレストを採用。直径3.5cmのアジャスター付き。

▼サイズ [単位: cm]

幅	52 ※アームレストの幅(約10cm×2)を含んでおりません。
長さ	190
高さ	55

オリジナルレザー(18色対応) ◀レザー色をご指定ください。[P4参照]

●クッション厚:7cm(本体) ●重量:約55kg   

●医療機器届出番号 27B3X00231000005 ●EMC適合

※点滴棒取付セットは付属していません。



2EX治療チェア(キャスター付き)

TB-978-01

¥660,000(税別)

- フットスイッチ操作の垂直昇降式チェア。回転式大型アームレスト。
- 手元スイッチ操作の背脚連動式電動調節。背-12~80°。脚12~90°。
- 移動用ハンドルグリップ付き。直径7.5cmのダブルロックキャスター。

▼サイズ [単位: cm]

幅	55 (全幅84)
長さ	185
高さ	50~90

オリジナルレザー(18色対応) ◀レザー色をご指定ください。[P4参照]

- クッション厚:9cm(本体) ●重量:約73kg
- 医療機器届出番号 27B3X00231000018
- ※トレンデレンバーグポジション等を記憶できるメモリー機能付き。
- ※ハイスピードモーター採用



2EX治療チェア(アジャスター付き)

TB-978-02

¥630,000(税別)

- フットスイッチ操作の垂直昇降式チェア。回転式大型アームレスト。
- 手元スイッチ操作の背脚連動式電動調節。背-12~80°。脚12~90°。
- 乗降に便利な回転式大型アームレスト付き。3.5cmアジャスター付き。

▼サイズ [単位: cm]

幅	55 (全幅84)
長さ	185
高さ	50~90

オリジナルレザー(18色対応) ◀レザー色をご指定ください。[P4参照]

- クッション厚:9cm(本体) ●重量:約73kg
- 医療機器届出番号 27B3X00231000019
- ※トレンデレンバーグポジション等を記憶できるメモリー機能付き。
- ※ハイスピードモーター採用



DX治療チェア(キャスター付き)

TB-819-01

¥340,000(税別)

- エレガントで高品質トレンデレンバーグ機能付き透析・採血チェア。
- レバー操作のガスシリンダー式角度調節機能。背-10~70°。脚10~90°。
- 移動用ハンドルグリップ付き。直径7.5cmのダブルロックキャスター。

▼サイズ [単位: cm]

幅	52 (全幅86)
長さ	190
高さ	57

オリジナルレザー(18色対応) ◀レザー色をご指定ください。[P4参照]

- クッション厚:9cm(本体) ●重量:約52kg
- 医療機器届出番号 27B3X00231000009
- ※角度調節レバーの取付位置は左右を選べます。ご指定のない場合は着座時左側が標準です。



DX治療チェア(アジャスター付き)

TB-819-02

¥315,000(税別)

- エレガントで高品質トレンデレンバーグ機能付き透析・採血チェア。
- レバー操作のガスシリンダー式角度調節機能。背-10~70°。脚10~90°。
- 安全な乗降を実現する3cm間隔7段階調節可能な回転式ワイド手置き台。

▼サイズ [単位: cm]

幅	52 (全幅86)
長さ	190
高さ	57

オリジナルレザー(18色対応) ◀レザー色をご指定ください。[P4参照]

- クッション厚:9cm(本体) ●重量:約51kg
- 医療機器届出番号 27B3X00231000017
- ※角度調節レバーの取付位置は左右を選べます。ご指定のない場合は着座時左側が標準です。



GS治療チェア (CLC付き)

TB-1066

¥370,000(税別)

- 直径12.5cm3WAYキャスター。方向規制・フリー・トータルロック機能。
- 透析・採血・点滴から回復室や休憩室で活躍するメデイカルチェア。
- レバー操作のガスシリンダー式角度調節機能。背0~80°。脚10~90°。

▼サイズ [単位: cm]

幅	52 ※アームレストの幅(約10cm×2)を含んでおりません。
長さ	190
高さ	55

オリジナルレザー(18色対応) ◀レザー色をご指定ください。[P4参照]

- クッション厚: 7cm(本体) ●重量: 約57kg  [かたまる](#)
- 医療機器届出番号 27B3X00231000021
- ※点滴棒取付セットは付属していません。
- ※角度調節レバーの取付位置は左右を選べます。ご指定のない場合は着座時左側が標準です。



耳鼻科チェア (アジャスター付き)

TB-1028

¥600,000(税別)

- 耳鼻科や眼科の処置椅子。フットスイッチ操作の垂直昇降式チェア。
- 手元スイッチ操作の背脚連動式電動調節。背0~80°。脚0~90°。
- 頭部角度&伸縮調節機能付き。乗降に便利な回転式アームレスト付き。

▼サイズ [単位: cm]

幅	50 (全幅70)
長さ	160
高さ	50~90

オリジナルレザー(18色対応) ◀レザー色をご指定ください。[P4参照]

- クッション厚: 5.5cm(座部・背部) ●重量: 約50kg 
- 製造届出番号 27B3X00231000020



GS治療チェア用綿製カバー

C-530

¥17,000(税別)

- お洗濯による極端な縮みを防止するサンフォライズ加工(防縮)生地。
- 汗や水分を吸収しやすく保温性と肌触りが優れている綿100%素材。

- セット内容: 専用マクラ・背部・座部・脚部・フットレスト・アームレスト
- ※本製品は電動治療チェアにもご使用いただけます。

綿カラー (7色対応)

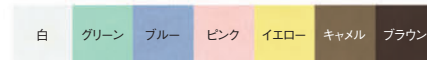

点滴棒取付セット

TB-530-10

¥10,000(税別)

- 差込金具を両側に取り付けた高さ調節機能付き点滴棒1本セット。
- 100~160cmの範囲で調節可能なクロムメッキ仕上げの点滴棒。

- セット内容: 点滴棒 (TB-29)・専用点滴棒取付金具2個・専用ボルト4本付き
- 高さ: 100~160cm (標準時のサイズ)

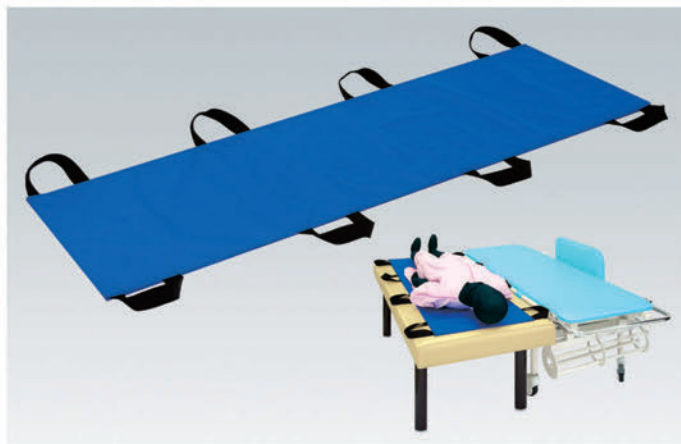

介助シート

TB-981

¥10,000(税別)

- ストレッチャーや検査台からの移動に便利な8カ所トッテ付きシート。
- 安全性を追求した二重生地縫製を採用。水にも強いナイロン素材。

- サイズ：幅48cm×長さ170cm
- 材質：ナイロン100% 裏：PVC(塩化ビニル)加工

ブルー グリーン エンジ ブラック ◀カラー：4色からお選びいただけます。



ライトストレッチャー100

TB-1029

¥100,000(税別)

- 直径10cmダブルロック式キャスター付きメディカルストレッチャー。
- 搬送時の安定した操作性を実現する両側ハンドルグリップ式を採用。
- 点滴棒(TB-29)が使用できる差込金具付き。簡易的なレザー棚付き。

▼サイズをご指定ください。[単位：cm] ※黒字が標準サイズとなります。

幅	55	60	65	70	
長さ	170	180	190	190	
高さ	70	75	80	85	90

オリジナルレザー(18色対応) ◀レザー色をご指定ください。[P4参照]

- クッション厚：3cm ●重量：約32kg

※TB-29 点滴棒(別売)・TB-629 ポンベ受け金具(別売) 装着可能



ストレッチャー100

TB-623

¥160,000(税別)

- 直径10cmダブルロック式キャスター付きメディカルストレッチャー。
- 操作性と安全性の高いワンタッチストッパー式スイングガードを採用。
- 点滴棒(TB-29)が使用できる差込金具付き。便利なレザー棚標準装備。

▼サイズをご指定ください。[単位：cm] ※黒字が標準サイズとなります。

幅	60	65	70		
長さ	190(座シート170)	200(座シート180)	210(座シート190)		
高さ	70	75	80	85	90

オリジナルレザー(18色対応) ◀レザー色をご指定ください。[P4参照]

- クッション厚：3cm ●重量：約41kg

※TB-29 点滴棒(別売)・TB-629 ポンベ受け金具(別売) 装着可能



GSストレッチャー100

TB-624

¥200,000(税別)

- 簡単レバー操作のガスシリンダー式角度調節機能付き。背部0°~80°。
- 直径10cmダブルロック式キャスター付きメディカルストレッチャー。
- 操作性と安全性の高いワンタッチストッパー式スイングガードを採用。

▼サイズをご指定ください。[単位：cm] ※黒字が標準サイズとなります。

幅	60	65	70		
長さ	190(座シート170)	200(座シート180)	210(座シート190)		
高さ	70	75	80	85	90

オリジナルレザー(18色対応) ◀レザー色をご指定ください。[P4参照]

- クッション厚：3cm ●重量：約55kg

※TB-29 点滴棒(別売)・TB-629 ポンベ受け金具(別売) 装着可能

※角度調節レバーの取付位置は左右を選べます。ご指定のない場合は着座時左側が標準です。



手動ライトストレッチャー100

TB-1199

¥220,000(税別)

- 院内の利便性を考慮した省スペースのコンパクト設計ストレッチャー。
- 手動旋回昇降式で高さ調節できるクランク式ハンドル操作の輸送台。
- 直径10cmダブルロック式キャスター。安全安心のスイングガード付き。

▼サイズをご指定ください。[単位:cm] ※黒字が標準サイズとなります。

幅	60	65	70
長さ	170	180	190
高さ	48~86	53~91	58~96

オリジナルレザー(18色対応)

◀レザー色をご指定ください。[P4参照]

●クッション厚:3cm ●重量:約46kg  

※TB-29 点滴棒(別売)・TB-629 ポンベ受け金具(別売) 装着可能



手動ストレッチャー100

TB-625

¥230,000(税別)

- 手動旋回昇降式で高さを調節できるクランク式ハンドル操作の輸送台。
- 直径10cmダブルロック式キャスター付きメディカルストレッチャー。
- 操作性と安全性の高いワンタッチストッパー式スイングガードを採用。

▼サイズをご指定ください。[単位:cm] ※黒字が標準サイズとなります。

幅	60	65	70
長さ	200(座シート180)	210(座シート190)	220(座シート200)
高さ	48~86	53~91	58~96

オリジナルレザー(18色対応)

◀レザー色をご指定ください。[P4参照]

●クッション厚:3cm ●重量:約57kg  

※TB-29 点滴棒(別売)・TB-629 ポンベ受け金具(別売) 装着可能



手動GSストレッチャー100

TB-626

¥270,000(税別)



- 手動旋回昇降式で高さを調節できる収納可能なクランク式ハンドル。
- 簡単レバー操作のガスシリンダー式角度調節機能付き。背部0~80°。
- 直径10cmダブルロック式キャスター付きメディカルストレッチャー。

▼サイズをご指定ください。[単位:cm] ※黒字が標準サイズとなります。

幅	60	65	70
長さ	200(座シート180)	210(座シート190)	220(座シート200)
高さ	48~86	53~91	58~96

オリジナルレザー(18色対応)

◀レザー色をご指定ください。[P4参照]

●クッション厚:3cm ●重量:約68kg  

※TB-29 点滴棒(別売)・TB-629 ポンベ受け金具(別売) 装着可能

※角度調節レバーの取付位置は左右を選べます。ご指定のない場合は着座時左側が標準です。



手動ストレッチャー125

TB-627

¥340,000(税別)

- 手動旋回昇降式で高さを調節できる収納可能なクランク式ハンドル。
- 直径12.5cm3WAYキャスター。方向規制・フリー・トータルロック機能。
- 操作性と安全性の高いワンタッチストッパー式スイングガードを採用。

▼サイズをご指定ください。[単位:cm] ※黒字が標準サイズとなります。

幅	60	65	70
長さ	200(座シート180)	210(座シート190)	220(座シート200)
高さ	48~86	53~91	58~96

オリジナルレザー(18色対応)

◀レザー色をご指定ください。[P4参照]

●クッション厚:3cm ●重量:約65kg  

※TB-29 点滴棒(別売)・TB-629 ポンベ受け金具(別売) 装着可能



手動GSストレッチャー125

TB-628

¥380,000(税別)

- 手動旋回昇降式で高さを調節できる収納可能なクランク式ハンドル。
- 簡単レバー操作のガスシリンダー式角度調節機能付き。背部0~80°。
- 直径12.5cm3WAYキャスター。方向規制・フリー・トータルロック機能。

▼サイズをご指定ください。[単位: cm] ※黒字が標準サイズとなります。

幅	60	65	70
長さ	200 (座シート180)	210 (座シート190)	220 (座シート200)
高さ	48~86	53~91	58~96

オリジナルレザー(18色対応)

◀レザー色をご指定ください。[P4参照]

●クッション厚: 3cm ●重量: 約76kg かどまる

※TB-29 点滴棒(別売)・TB-629 ポンベ受け金具(別売) 装着可能

※角度調節レバーの取付位置は左右を選べます。ご指定のない場合は着座時左側が標準です。



電動ストレッチャー100

TB-793

¥400,000(税別)

- 移動に便利なコードレス電動昇降式。安全性の高いスイングガード。
- AC100Vフル充電(10時間)で約50回の昇降が可能。手元スイッチ操作。
- 直径10cmダブルロック式キャスター。レザー製安全ベルト2カ所付き。

▼サイズをご指定ください。[単位: cm] ※黒字が標準サイズとなります。

幅	60	65	70
長さ	200 (座シート180)	210 (座シート190)	220 (座シート200)
高さ	48~86	53~91	58~96

オリジナルレザー(18色対応)

◀レザー色をご指定ください。[P4参照]

●クッション厚: 3cm ●重量: 約67kg かどまる

※TB-29 点滴棒(別売)・TB-629 ポンベ受け金具(別売) 装着可能



電動S型ストレッチャー100

TB-985

¥460,000(税別)

- コードレス電動昇降式。ストッパー式スライド機能付きベッドガード。
- AC100Vフル充電(10時間)で約50回の昇降が可能。手元スイッチ操作。
- 直径10cmダブルロック式キャスター。レザー製安全ベルト2カ所付き。

▼サイズをご指定ください。[単位: cm] ※黒字が標準サイズとなります。

幅	60	65	70
長さ	200 (座シート180)	210 (座シート190)	220 (座シート200)
高さ	48~86	53~91	58~96

オリジナルレザー(18色対応)

◀レザー色をご指定ください。[P4参照]

●クッション厚: 3cm ●重量: 約73kg かどまる

※TB-29 点滴棒(別売) 装着可能



車載ストレッチャー150

TB-1027

¥260,000(税別)

- 手動旋回昇降式で高さを調節できるクランク式ハンドル操作の輸送台。
- 福祉車両への乗車に最適な直径15cmダブルロック式キャスター付き。
- 車内での操作性が高い上下スライド式ベッドガード。安全ベルト付き。

▼サイズ [単位: cm]

幅	60
長さ	193 (座シート180)
高さ	48~86

オリジナルレザー(18色対応)

◀レザー色をご指定ください。[P4参照]

●クッション厚: 3cm ●重量: 約62kg かどまる



ボンペ受け金具

TB-629

¥13,000(税別)

■簡単に後付けが可能な4ヵ所ボルト固定式の頑丈強化型スチール設計。

●サイズ：内径11.5cm×全長57cm

カラー：標準粉体塗装色／アイボリー

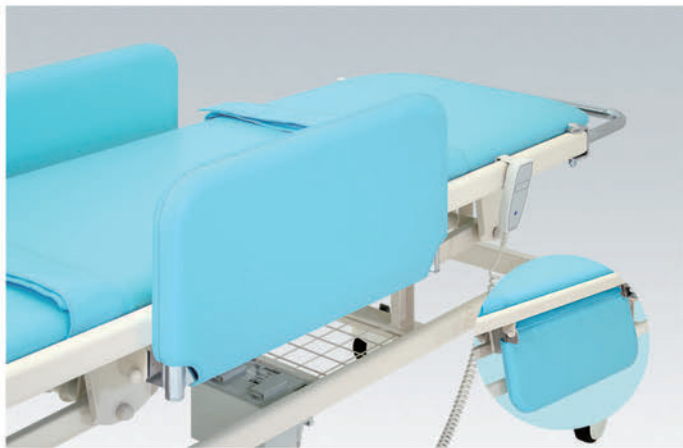

スイングガードカバー

TB-982

¥7,000(税別)

■脱着可能なマジックテープ式のスイングガード用レザーカバー。

■裏面に1cmのソフトウレタンを縫製して安全性と衝撃吸収性を向上。

オリジナルレザー(18色対応)

◀レザー色をご指定ください。[P4参照]

●サイズ：幅65cm×高さ34cm



a HPベッドM(キャスター付き)

TB-1031-01

¥90,000(税別)

b HPベッドM(足ゴム付き)

TB-1031-02

¥80,000(税別)

■病室専用ベッドとして開発された安定性の高いスタンダードタイプ。

■ベッドからの転落を防止するベッドガード用差込穴を両側に標準装備。

■対角にロック機能を装備した直径7.5cmキャスター&滑り止め足ゴム。

▼サイズをご指定ください。[単位:cm] ※黒字が標準サイズとなります。

幅	78 (全幅86)	83 (全幅91)	91 (全幅99)
長さ	181 (全長197)	191 (全長207)	
高さ	35 (全高85)	40 (全高90)	45 (全高95) 50 (全高100)

カラー：標準粉体塗装色／アイボリー

●材質：スチール製／粉体塗装加工

●重量：約33kg ※組立時間：約10~20分



a IクランクHPベッドM(キャスター付き)

TB-1116-01

¥130,000(税別)

b IクランクHPベッドM(足ゴム付き)

TB-1116-02

¥120,000(税別)

■病室用ベッドとして開発された通気性の高いスチールメッシュ構造。

■回転操作で角度調節できる簡単設計。背あげ0~75°。収納式ハンドル。

■対角にロック機能を装備した直径7.5cmキャスター&滑り止め足ゴム。

▼サイズをご指定ください。[単位:cm] ※黒字が標準サイズとなります。

幅	78 (全幅86)	83 (全幅91)	91 (全幅99)
長さ	181 (全長197)	191 (全長207)	
高さ	35 (全高85)	40 (全高90)	45 (全高95) 50 (全高100)

カラー：標準粉体塗装色／アイボリー

●材質：スチール製／粉体塗装加工

●重量：a約45kg/b約44kg ※組立時間：約20~40分



a IIクランクHPベッドM(キャスター付き)

TB-1117-01

¥163,000(税別)

b IIクランクHPベッドM(足ゴム付き)

TB-1117-02

¥153,000(税別)

- 病室用ベッドとして開発された通気性の高いスチールメッシュ構造。
- 回転操作で角度調節できる簡単設計。背あげ0~75°。脚あげ0~35°。
- 対角にロック機能を装備した直径7.5cmキャスター&滑り止め足ゴム。

▼サイズをご指定ください。[単位:cm] ※黒字が標準サイズとなります。

幅	78 (全幅86)	83 (全幅91)	91 (全幅99)
長さ	181 (全長197)		191 (全長207)
高さ	35 (全高85)	40 (全高90)	45 (全高95) 50 (全高100)

カラー: 標準粉体塗装色/アイボリー

- 材質: スチール製/粉体塗装加工
- 重量: a約60kg/b約59kg ※組立時間: 約20~40分

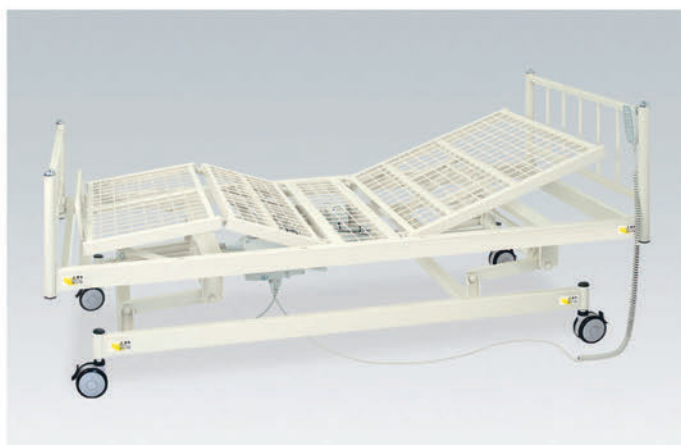

3M電動HPベッド

TB-1135

¥550,000(税別)

- 病室専用ベッドとして信頼性の高い手元スイッチ式3モーターを採用。
- 通気性の高いスチールメッシュ構造。背あげ0~75° 脚あげ0~35°。
- 車輪と旋回が同時ロック可能な直径10cmダブルロック式キャスター。

▼サイズをご指定ください。[単位:cm] ※黒字が標準サイズとなります。

幅	78 (全幅87)	83 (全幅92)	91 (全幅100)
長さ	181 (全長197)		191 (全長207)
高さ	32~70 (床高)	37~75 (床高)	42~80 (床高)

カラー: 標準粉体塗装色/アイボリー

- 材質: スチール製/粉体塗装加工
- 重量: 約90kg

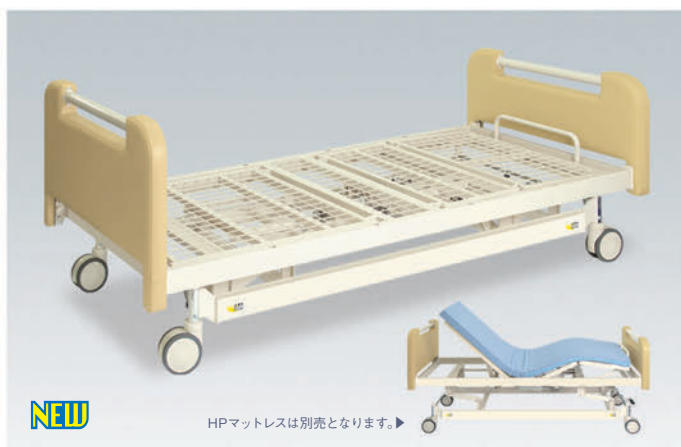

3M電動HBカイザー

TB-1168

¥630,000(税別)

- 病室専用ベッドとして信頼性の高い手元スイッチ式3モーターを採用。
- 高級感のある脱着可能なレザーボード。背あげ0~75° 脚あげ0~35°。
- 直径12.5cm3WAYキャスター。方向規制・フリー・トータルロック機能。

▼サイズをご指定ください。[単位:cm] ※黒字が標準サイズとなります。

幅	83 (全幅95)	91 (全幅103)
長さ		191 (全長209)
高さ	32~70 (床高)	37~75 (床高) 42~80 (床高)

オリジナルレザー(18色対応) ◀レザー色をご指定ください。[P4参照]

- カラー: 標準粉体塗装色/アイボリー
- 材質: スチール製/粉体塗装加工
- 重量: 約94kg

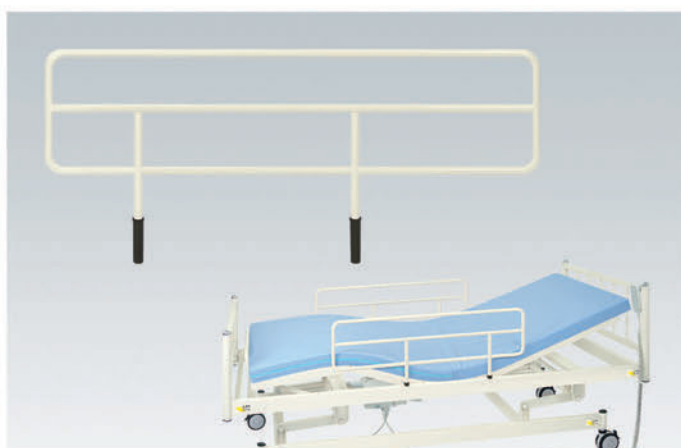

E型ベッドガード

TB-38

¥12,000(税別)

- ベッドからの転落を防止するスチール製ワイドベッドガード。
- 環境に優しい高性能&頑丈な良質塗膜を実現する粉体塗装仕上げ。

- サイズ: 幅92cm×高さ40cm
- 材質: スチール製/粉体塗装加工

カラー: 標準粉体塗装色/アイボリー



H型ベッドガード

TB-630

¥7,500(税別)

■ベッドからの転落を防止するスチール製ベッドガード。左右非対称型。
 ■環境に優しい高性能&頑丈な良質塗膜を実現する粉体塗装仕上げ。

●サイズ：幅81.5cm×高さ42.5cm

●材質：スチール製/粉体塗装加工

カラー：標準粉体塗装色/アイボリー

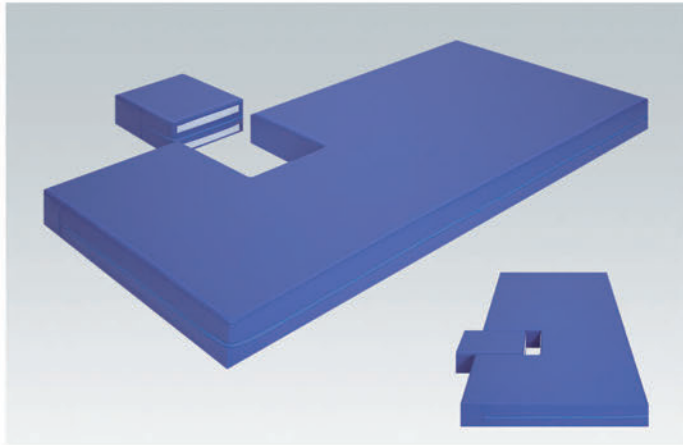

エコーマット

TB-1131

¥90,000(税別)

■心機能計測等に最適な心エコー検査用トリートメントマット。

■検査時に効果的で取り外しが可能なマジックテープ式部位マット。

▼サイズをご指定ください。[単位：cm] ※黒字が標準サイズとなります。

幅	70	75	80
長さ	180		190
厚み		12	

オリジナルレザー(18色対応)

◀レザー色をご指定ください。[P4参照]

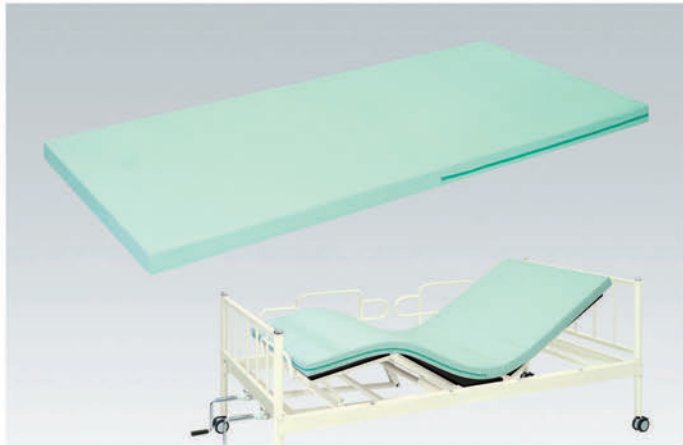

HPマットレス

TB-554

¥38,000(税別)

■高通気性特殊ウレタンフォーム(無膜加工)を採用した業務用マット。

■吸水性・発散性が高いお肌にやさしい綿100%生地を採用。洗濯可能。

▼サイズをご指定ください。[単位：cm] ※黒字が標準サイズとなります。

幅	78	83	91
長さ	181		191
厚み		6	

●中身：無膜加工ウレタン100% 側地：綿100% (防縮加工)

●重量：4kg (幅91×長さ191cm製作時)

綿カラー(7色対応)

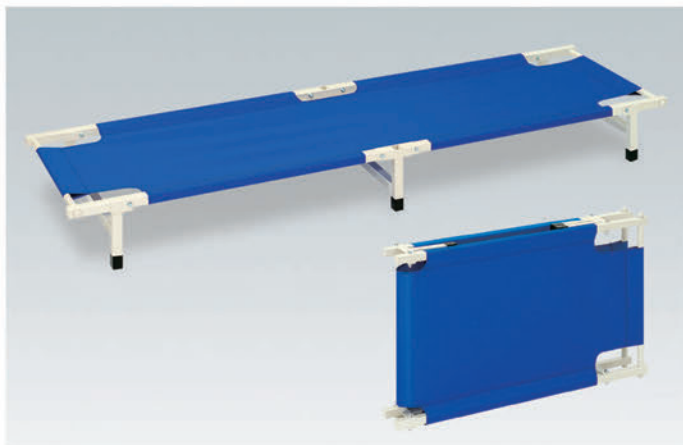

キャンパスベッド

TB-794

¥45,000(税別)

■病院での付き添いなどの看病や介護の方の仮眠用として最適な構造。

■簡単に設置したり収納したりできる軽量折りたたみ式の簡易ベッド。

●サイズ：幅55cm×長さ180cm×高さ18cm(設置時)

幅55cm×奥行18cm×高さ90cm(収納時)

●材質：ナイロン100% 裏：PVC(塩化ビニル)加工

●重量：約7.5kg



ブルー グリーン エンジ ブラック

◀カラー：4色からお選びいただけます。



 SOFA/CHAIR SERIES

ソファ・チェアシリーズ

photo/メイクチェア TB-1183 [P245]



フィン

(01) ¥70,000(税別)・(02) ¥85,000(税別)

- 直径6cmスチール製極太脚部が待合室のメディカルな雰囲気演出。
- 内部構造にスチールフレームを採用した頑丈な業務用ソファ。

(01) TB-468-01 ▼サイズ [単位: cm] ※黒字が標準サイズとなります。

座幅	40 (全幅57)	45 (全幅62)			
長さ	100	110	120	130	140
座高	39 (全高73)	44 (全高78)			

(02) TB-468-02 ▼サイズ [単位: cm] ※黒字が標準サイズとなります。

座幅	40 (全幅57)	45 (全幅62)			
長さ	150	160	170	180	190
座高	39 (全高73)	44 (全高78)			

オリジナルレザー(18色対応) ◀レザー色をご指定ください。[P4参照]

●クッション厚: 3.5cm (座面) ●重量: 約40kg (長さ180cm製作時)



フィンコーナー

TB-732

¥68,000(税別)

- 一体感のあるスペースを演出できるフィン専用のコーナーソファ。
- ロビーや待合室等で無駄なスペースをつくらない省スペース化を実現。

▼サイズ [単位: cm] ※黒字が標準サイズとなります。

座幅	40 (全幅57)	45 (全幅62)
奥行	40 (全奥行57)	45 (全奥行62)
座高	39 (全高73)	44 (全高78)

オリジナルレザー(18色対応) ◀レザー色をご指定ください。[P4参照]

●クッション厚: 3.5cm (座面) ●重量: 約22kg

※ご注文時にはご一緒に設置するフィンのサイズを必ずご提示ください。



フィンロウ

(01) ¥65,000(税別)・(02) ¥80,000(税別)

- 直径6cmスチール製極太脚部が待合室のメディカルな雰囲気演出。
- 内部構造にスチールフレームを採用した頑丈な業務用ソファ。

(01) TB-469-01 ▼サイズ [単位: cm] ※黒字が標準サイズとなります。

座幅	40 (全幅57)	45 (全幅62)			
長さ	100	110	120	130	140
座高	39 (全高58)	44 (全高63)			

(02) TB-469-02 ▼サイズ [単位: cm] ※黒字が標準サイズとなります。

座幅	40 (全幅57)	45 (全幅62)			
長さ	150	160	170	180	190
座高	39 (全高58)	44 (全高63)			

オリジナルレザー(18色対応) ◀レザー色をご指定ください。[P4参照]

●クッション厚: 3.5cm (座面) ●重量: 約36kg (長さ180cm製作時)



フィンキルト

(01) ¥90,000(税別)・(02) ¥105,000(税別)

- レザー裏面に1cmの樹脂綿を挟み込んだ風合いの良いキルト加工仕上げ。
- 直径6cmスチール製極太脚部が待合室のメディカルな雰囲気演出。

(01) TB-1178-01 ▼サイズ [単位: cm] ※黒字が標準サイズとなります。

座幅	40 (全幅57)	45 (全幅62)			
長さ	100	110	120	130	140
座高	39 (全高73)	44 (全高78)			

(02) TB-1178-02 ▼サイズ [単位: cm] ※黒字が標準サイズとなります。

座幅	40 (全幅57)	45 (全幅62)			
長さ	150	160	170	180	190
座高	39 (全高73)	44 (全高78)			

オリジナルレザー(18色対応) ◀レザー色をご指定ください。[P4参照]

●クッション厚: 3.5cm (座面) ●重量: 約40kg (長さ180cm製作時)

NEW



フィンDX

(01) ¥100,000(税別)・(02) ¥115,000(税別)

- 木目調の不燃認定化粧フィルムを貼付加工した和風なイメージを演出。
- 内部構造にスチールフレームを採用した強固で頑丈な業務用ソファ。

(01) TB-667-01 ▼サイズ [単位:cm] ※黒字が標準サイズとなります。

座幅	40 (全幅57)	45 (全幅62)
長さ	100 110 120 130 140	
座高	39 (全高73)	44 (全高78)

(02) TB-667-02 ▼サイズ [単位:cm] ※黒字が標準サイズとなります。

座幅	40 (全幅57)	45 (全幅62)
長さ	150 160 170 180 190	
座高	39 (全高73)	44 (全高78)

オリジナルレザー(18色対応) ◀レザー色をご指定ください。[P4参照]

●クッション厚:3.5cm(座面) ●重量:約44kg(長さ180cm製作時)



フィンFX

(01) ¥85,000(税別)・(02) ¥100,000(税別)

- 環境にもやさしい粉体塗装を施した安定感の高いボックス式脚部。
- 内部構造にスチールフレームを採用した強固で頑丈な業務用ソファ。

(01) TB-668-01 ▼サイズ [単位:cm] ※黒字が標準サイズとなります。

座幅	40 (全幅57)	45 (全幅62)
長さ	100 110 120 130 140	
座高	39 (全高73)	44 (全高78)

(02) TB-668-02 ▼サイズ [単位:cm] ※黒字が標準サイズとなります。

座幅	40 (全幅57)	45 (全幅62)
長さ	150 160 170 180 190	
座高	39 (全高73)	44 (全高78)

オリジナルレザー(18色対応) ◀レザー色をご指定ください。[P4参照]

●クッション厚:3.5cm(座面) ●重量:約44kg(長さ180cm製作時)



FRフィン

(01) ¥80,000(税別)・(02) ¥95,000(税別)

- やさしい風合いのファブリック生地を採用したインテリアソファ。
- 直径6cmスチール製極太脚部が待合室のメディカルな雰囲気演出。

(01) TB-1112-01 ▼サイズ [単位:cm] ※黒字が標準サイズとなります。

座幅	40 (全幅57)	45 (全幅62)
長さ	100 110 120 130 140	
座高	39 (全高73)	44 (全高78)

(02) TB-1112-02 ▼サイズ [単位:cm] ※黒字が標準サイズとなります。

座幅	40 (全幅57)	45 (全幅62)
長さ	150 160 170 180 190	
座高	39 (全高73)	44 (全高78)

ファブリック(8色対応) ◀ファブリック色をご指定ください。[左記参照]

●クッション厚:3.5cm(座面) ●重量:約42kg(長さ180cm製作時)



フィンフィオレット

(01) ¥78,000(税別)・(02) ¥93,000(税別)

- お洒落でシックなチェック柄がクリーンなメディカルスペースを実現。
- 内部構造にスチールフレームを採用した強固で頑丈な業務用ソファ。

(01) TB-1102-01 ▼サイズ [単位:cm] ※黒字が標準サイズとなります。

座幅	40 (全幅57)	45 (全幅62)
長さ	100 110 120 130 140	
座高	39 (全高73)	44 (全高78)

(02) TB-1102-02 ▼サイズ [単位:cm] ※黒字が標準サイズとなります。

座幅	40 (全幅57)	45 (全幅62)
長さ	150 160 170 180 190	
座高	39 (全高73)	44 (全高78)

フィオレットレザー(6色対応) ◀レザー色をご指定ください。[左記参照]

●クッション厚:3.5cm(座面) ●重量:約42kg(長さ180cm製作時)



フィンハイロー

(01) ¥100,000(税別)・(02) ¥115,000(税別)

- 用途に応じて高さを調節できる高齢者や障害者にやさしい施設向け。
- 高さを2cm間隔の5段階調節(工具不要)できる手動昇降式脚部を採用。

(01) TB-784-01 ▼サイズ [単位: cm] ※黒字が標準サイズとなります。

座幅	40 (全幅57)		45 (全幅62)		
長さ	100	110	120	130	140
座高	39/49 (全高73/83)		44/54 (全高78/88)		

(02) TB-784-02 ▼サイズ [単位: cm] ※黒字が標準サイズとなります。

座幅	40 (全幅57)		45 (全幅62)		
長さ	150	160	170	180	190
座高	39/49 (全高73/83)		44/54 (全高78/88)		

オリジナルレザー(18色対応) ◀レザー色をご指定ください。[P4参照]

●クッション厚: 3.5cm (座面) ●重量: 約44kg (長さ180cm製作時)



ソファ・背付き(ミニ)

TB-906S-02

¥80,000(税別)

- 待合室用の長椅子として実績のあるスチールフレーム型強化タイプ。
- ロビーや待合室等で無駄なスペースをつくらない省スペース化を実現。

▼サイズをご指定ください。[単位: cm] ※黒字が標準サイズとなります。

座幅	40 (全幅58)		45 (全幅63)				
長さ	50	60	70	80	90	100	110
座高	39 (全高73)		44 (全高78)				

オリジナルレザー(18色対応) ◀レザー色をご指定ください。[P4参照]

●クッション厚: 5cm (座面) ●重量: 約18kg



ソファ・背付き

(01) ¥85,000(税別)・(02) ¥100,000(税別)

- 待合室用の長椅子として実績のあるスチールフレーム型強化タイプ。
- 複数人が座るときの目安として重宝するシームライン縫製を採用。

(01) TB-906S-01 ▼サイズ [単位: cm] ※黒字が標準サイズとなります。

座幅	40 (全幅58)		45 (全幅63)		
長さ	100	110	120	130	140
座高	39 (全高73)		44 (全高78)		

(02) TB-906S-03 ▼サイズ [単位: cm] ※黒字が標準サイズとなります。

座幅	40 (全幅58)		45 (全幅63)		
長さ	150	160	170	180	190
座高	39 (全高73)		44 (全高78)		

オリジナルレザー(18色対応) ◀レザー色をご指定ください。[P4参照]

●クッション厚: 5cm (座面) ●重量: 約36kg (長さ180cm製作時)



マックソファ

(01) ¥70,000(税別)・(02) ¥85,000(税別)

- 弾力性と耐久性を実現するチェアラッププラスベルトを座面に採用。
- 複数人が座るときの目安として重宝するシームライン縫製を採用。

(01) TB-631-01 ▼サイズ [単位: cm] ※黒字が標準サイズとなります。

座幅	45 (全幅59)				
長さ	100	110	120	130	140
座高	39 (全高78)				

(02) TB-631-02 ▼サイズ [単位: cm] ※黒字が標準サイズとなります。

座幅	45 (全幅59)				
長さ	150	160	170	180	190
座高	39 (全高78)				

オリジナルレザー(18色対応) ◀レザー色をご指定ください。[P4参照]

●クッション厚: 6cm (座面) ●重量: 約25kg (長さ180cm製作時)



マックコーナー

TB-632

¥68,000(税別)

- 一体感のあるスペースを演出できるマックソファ専用コーナー。
- 弾力性と耐久性を実現するチェアラッププラスベルトを座面に採用。

▼サイズ [単位: cm]

座幅	45 (全幅59)
奥行	59
座高	39 (全高78)

オリジナルレザー(18色対応) ◀レザー色をご指定ください。[P4参照]

●クッション厚: 6cm (座面) ●重量: 約14kg



収納ボックスソファ

(01) ¥73,000(税別) ・ (02) ¥78,000(税別)

- 待合室のスペースを無駄にしない収納力を持ったボックス型ソファ。
- 傾斜角のある背もたれが座位の姿勢をやさしく支えるので安定感抜群。

(01) TB-789-01 ▼サイズ [単位: cm] ※黒字が標準サイズとなります。

座幅	45 (全幅58)			
長さ	130	140	150	160
座高	39 (全高73)			

(02) TB-789-02 ▼サイズ [単位: cm] ※黒字が標準サイズとなります。

座幅	45 (全幅58)		
長さ	170	180	190
座高	39 (全高73)		

オリジナルレザー(18色対応) ◀レザー色をご指定ください。[P4参照]

●クッション厚: 3.5cm (座面) ●重量: 約42kg (長さ150cm製作時)



ボックスLX

(01) ¥135,000(税別) ・ (02) ¥150,000(税別)

- 待合室の壁面据置専用設計の座面取り外し式大容量収納型ソファ。
- お手入れも容易で耐久性の高くローコストなポリ合板台輪を採用。

(01) TB-1200-01 ▼サイズ [単位: cm] ※黒字が標準サイズとなります。

座幅	40	45			
長さ	100	110	120	130	140
座高	39				

(02) TB-1200-02 ▼サイズ [単位: cm] ※黒字が標準サイズとなります。

座幅	40	45			
長さ	150	160	170	180	190
座高	39				

オリジナルレザー(18色対応) ◀レザー色をご指定ください。[P4参照]

●クッション厚: 4cm (座面・背部) ●重量: 約31kg (長さ150cm製作時)



スクエアS

TB-1208-01

¥106,000(税別)

- 格子状のウッドフレームが軽やかさと暖かさを演出する新斬ソファ。
- 最適な弾力性を実現した耐久性のあるコイルスプリングを座面に採用。

サイズ [単位: cm]

幅	80	長さ	70	座高	41 (全高68)
---	----	----	----	----	-----------

オリジナルレザー(18色対応) ◀レザー色をご指定ください。[P4参照]

●クッション厚: 22cm ●重量: 約22kg



スクエアL

TB-1208-02

¥166,000(税別)

- 格子状のウッドフレームが軽やかさと暖かさを演出する斬新ソファ。
- 最適な弾力性を実現した耐久性のあるコイルスプリングを座面に採用。

サイズ [単位: cm]

幅	80	長さ	170	座高	41(全高68)
---	----	----	-----	----	----------

オリジナルレザー(18色対応) ◀レザー色をご指定ください。[P4参照]

●クッション厚: 22cm ●重量: 約45kg



モクソファ

(01) ¥85,000(税別)・(02) ¥100,000(税別)

- ナチュラルな風合いのメルクシパイン材。脚部滑り止めゴム付き。
- 食品衛生法に適応した安全で臭いの少ない低臭透クリア塗料を採用。

(01) TB-791-01 ▼サイズ [単位: cm] ※黒字が標準サイズとなります。

座幅	40(全幅57)	45(全幅62)			
長さ	100	110	120	130	140
座高	39(全高73)	44(全高78)			

(02) TB-791-02 ▼サイズ [単位: cm] ※黒字が標準サイズとなります。

座幅	40(全幅57)	45(全幅62)			
長さ	150	160	170	180	190
座高	39(全高73)	44(全高78)			

オリジナルレザー(18色対応) ◀レザー色をご指定ください。[P4参照]

●クッション厚: 6cm(座面) ●重量: 約45kg(座幅45×長さ180cm製作時)

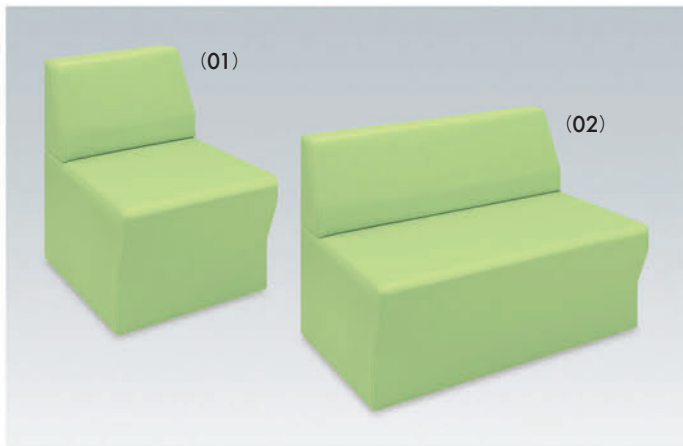

ロビーSD

(01) ¥50,000(税別)・(02) ¥60,000(税別)

- 座りやすく立ちあがりやすい座部スリット加工。靴等での汚れを防止。
- 傾斜角のある背もたれが座位の姿勢をやさしく支えるので安定感抜群。

(01) TB-803-01 ▼サイズ [単位: cm] ※黒字が標準サイズとなります。

座幅	43(全幅58)			
長さ	50	60	70	80
座高	39(全高69)			

(02) TB-803-02 ▼サイズ [単位: cm] ※黒字が標準サイズとなります。

座幅	43(全幅58)			
長さ	90	100	110	120
座高	39(全高69)			

オリジナルレザー(18色対応) ◀レザー色をご指定ください。[P4参照]

●クッション厚: 3.5cm(座面) ●重量: 約45kg(長さ180cm製作時)

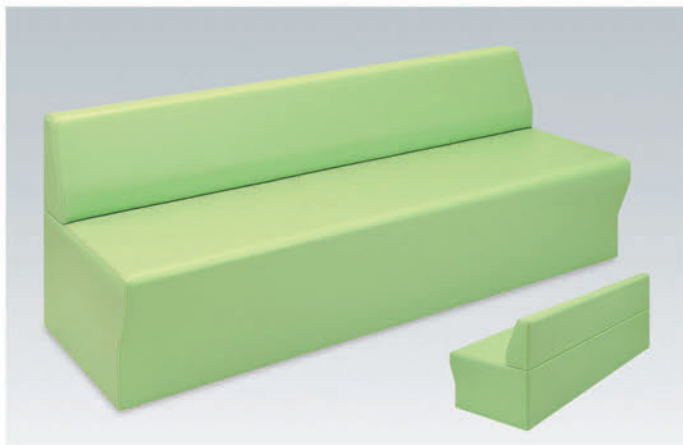

ロビーSD

(03) ¥65,000(税別)・(04) ¥70,000(税別)

- 座りやすく立ちあがりやすい座部スリット加工。靴等での汚れを防止。
- 傾斜角のある背もたれが座位の姿勢をやさしく支えるので安定感抜群。

(03) TB-803-03 ▼サイズ [単位: cm] ※黒字が標準サイズとなります。

座幅	43(全幅58)			
長さ	130	140	150	160
座高	39(全高69)			

(04) TB-803-04 ▼サイズ [単位: cm] ※黒字が標準サイズとなります。

座幅	43(全幅58)		
長さ	170	180	190
座高	39(全高69)		

オリジナルレザー(18色対応) ◀レザー色をご指定ください。[P4参照]

●クッション厚: 3.5cm(座面) ●重量: 約45kg(長さ180cm製作時)



ロビー-SL

(01) ¥85,000(税別)・(02) ¥100,000(税別)

- 極上の座り心地を提供する低反発ウレタンを座部と背部の両面に採用。
- 座りやすく立ちあがりやすい座部スリット加工。靴等での汚れを防止。

(01) TB-820-01 ▼サイズ [単位:cm] ※黒字が標準サイズとなります。

座幅	43(全幅58)				
長さ	100	110	120	130	140
座高	39(全高69)				

(02) TB-820-02 ▼サイズ [単位:cm] ※黒字が標準サイズとなります。

座幅	43(全幅58)				
長さ	150	160	170	180	190
座高	39(全高69)				

オリジナルレザー(18色対応) ◀レザー色をご指定ください。[P4参照]

●クッション厚:6cm(座面) ●重量:約45kg(長さ180cm製作時)



ロビー-MD

(01) ¥60,000(税別)・(02) ¥70,000(税別)

- 座りやすく立ちあがりやすい座部スリット加工。便利な両肘掛け付き。
- 傾斜角のある背もたれが座位の姿勢をやさしく支えるので安定感抜群。

(01) TB-821-01 ▼サイズ [単位:cm] ※黒字が標準サイズとなります。

座幅	43(全幅58)		
長さ	70(座面58)	80(座面68)	90(座面78)
座高	39(全高69)		

(02) TB-821-02 ▼サイズ [単位:cm] ※黒字が標準サイズとなります。

座幅	43(全幅58)			
長さ	100(座面88)	110(座面98)	120(座面108)	130(座面118)
座高	39(全高69)			

オリジナルレザー(18色対応) ◀レザー色をご指定ください。[P4参照]

●クッション厚:3.5cm(座面) ●重量:約57kg(長さ180cm製作時)

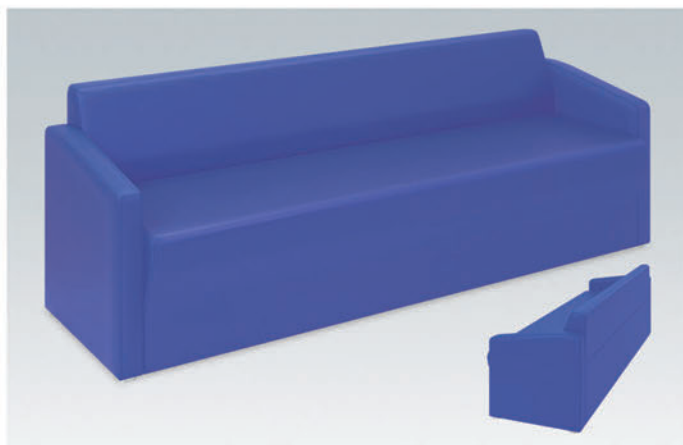

ロビー-MD

(03) ¥75,000(税別)・(04) ¥80,000(税別)

- 座りやすく立ちあがりやすい座部スリット加工。便利な両肘掛け付き。
- 傾斜角のある背もたれが座位の姿勢をやさしく支えるので安定感抜群。

(03) TB-821-03 ▼サイズ [単位:cm] ※黒字が標準サイズとなります。

座幅	43(全幅58)			
長さ	140(座面128)	150(座面138)	160(座面148)	170(座面158)
座高	39(全高69)			

(04) TB-821-04 ▼サイズ [単位:cm] ※黒字が標準サイズとなります。

座幅	43(全幅58)		
長さ	180(座面168)	190(座面178)	200(座面188)
座高	39(全高69)		

オリジナルレザー(18色対応) ◀レザー色をご指定ください。[P4参照]

●クッション厚:3.5cm(座面) ●重量:約57kg(長さ180cm製作時)



ロビー-MR

(01) ¥60,000(税別)・(02) ¥70,000(税別)

- 脚元の清掃が容易で衛生的なスリット加工付きシート。両肘掛け付き。
- 傾斜角のある背もたれが座位の姿勢をやさしく支えるので安定感抜群。

(01) TB-822-01 ▼サイズ [単位:cm] ※黒字が標準サイズとなります。

座幅	43(全幅58)		
長さ	70(座面58)	80(座面68)	90(座面78)
座高	39(全高69)		

(02) TB-822-02 ▼サイズ [単位:cm] ※黒字が標準サイズとなります。

座幅	43(全幅58)			
長さ	100(座面88)	110(座面98)	120(座面108)	130(座面118)
座高	39(全高69)			

オリジナルレザー(18色対応) ◀レザー色をご指定ください。[P4参照]

●クッション厚:3.5cm(座面) ●重量:約50kg(長さ180cm製作時)





ロビーMR

(03) ¥75,000(税別)・(04) ¥80,000(税別)

- 脚元の清掃が容易で衛生的なスリット加工付きシート。両肘掛け付き。
- 傾斜角のある背もたれが座位の姿勢をやさしく支えるので安定感抜群。

(03) TB-822-03 ▼サイズ [単位:cm] ※黒字が標準サイズとなります。

座幅	43(全幅58)			
長さ	140(座面128)	150(座面138)	160(座面148)	170(座面158)
座高	39(全高69)			

(04) TB-822-04 ▼サイズ [単位:cm] ※黒字が標準サイズとなります。

座幅	43(全幅58)			
長さ	180(座面168)	190(座面178)	200(座面188)	
座高	39(全高69)			

オリジナルレザー(18色対応) ◀レザー色をご指定ください。[P4参照]

●クッション厚:3.5cm(座面) ●重量:約50kg(長さ180cm製作時)   



EバーR

(01) ¥105,000(税別)・(02) ¥120,000(税別)

- 立ち上がる際や歩行時の支えとして安全な直径3.8cmの手すり付き。
- 衛生的で脚元の清掃が容易な鏡面仕上げのアルミベースを採用。

(01) TB-817-01 ▼サイズ [単位:cm] ※黒字が標準サイズとなります。

座幅	40(全幅66)				
長さ	100	110	120	130	140
座高	39(全高80)				

(02) TB-817-02 ▼サイズ [単位:cm] ※黒字が標準サイズとなります。

座幅	40(全幅66)				
長さ	150	160	170	180	190
座高	39(全高80)				

オリジナルレザー(18色対応) ◀レザー色をご指定ください。[P4参照]

●クッション厚:3.5cm(座面) ●重量:約48kg(長さ180cm製作時)    



Eバー

(01) ¥80,000(税別)・(02) ¥95,000(税別)

- 衛生的で脚元の清掃が容易な鏡面仕上げのアルミベースを採用。
- 複数名が座るときの目安として重宝するシームライン縫製を採用。

(01) TB-816-01 ▼サイズ [単位:cm] ※黒字が標準サイズとなります。

座幅	40(全幅57)				
長さ	100	110	120	130	140
座高	39(全高73)				

(02) TB-816-02 ▼サイズ [単位:cm] ※黒字が標準サイズとなります。

座幅	40(全幅57)				
長さ	150	160	170	180	190
座高	39(全高73)				

オリジナルレザー(18色対応) ◀レザー色をご指定ください。[P4参照]

●クッション厚:3.5cm(座面) ●重量:約46kg(長さ180cm製作時)    



STピース

(01) ¥60,000(税別)・(02) ¥70,000(税別)

- 立ちあがりやすく脚元の清掃が容易で衛生的なラウンジソファ。
- 複数名が座るときの目安として重宝するシームライン縫製を採用。

(01) TB-832-01 ▼サイズ [単位:cm] ※黒字が標準サイズとなります。

座幅	45(全幅60)		
長さ	70(座面50)	80(座面60)	90(座面70)
座高	39(全高66)		

(02) TB-832-02 ▼サイズ [単位:cm] ※黒字が標準サイズとなります。

座幅	45(全幅60)		
長さ	120(座面100)	130(座面110)	140(座面120)
座高	39(全高66)		

オリジナルレザー(18色対応) ◀座・背部と側面部のカラー2色をご指定ください。[P4参照]

●クッション厚:3.5cm(座面) ●重量:約48kg(長さ180cm製作時)   

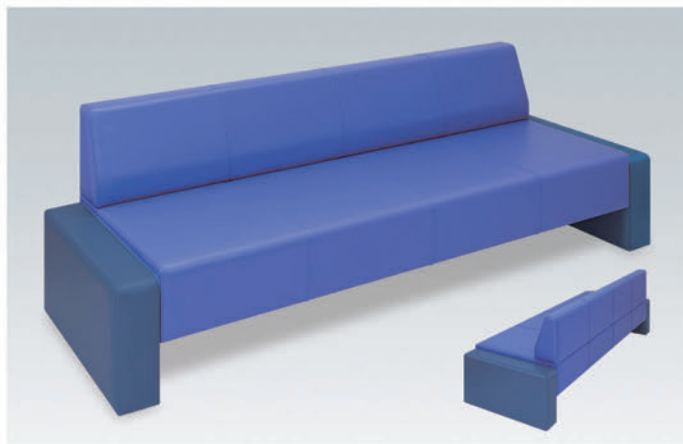

STピース

(03) ¥75,000(税別)・(04) ¥80,000(税別)

- 立ちあがりやすく脚元の清掃が容易で衛生的なラウンジソファ。
- 複数名が座るときの目安として重宝するシームライン縫製を採用。

(03) TB-832-03 ▼サイズ [単位:cm] ※黒字が標準サイズとなります。

座幅	45(全幅60)	
長さ	150(座面130)	160(座面140) 170(座面150)
座高	39(全高66)	

(04) TB-832-04 ▼サイズ [単位:cm] ※黒字が標準サイズとなります。

座幅	45(全幅60)	
長さ	180(座面160)	190(座面170)
座高	39(全高66)	

オリジナルレザー(18色対応) ◀座・背部と側面部のカラー2色をご指定ください。[P4参照]

●クッション厚:3.5cm(座面) ●重量:約48kg(長さ180cm製作時) 

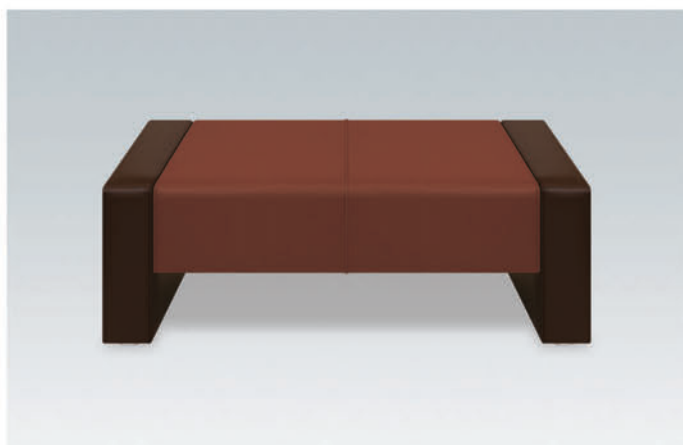

SNピース

(01) ¥40,000(税別)・(02) ¥50,000(税別)

- 立ちあがりやすく脚元の清掃が容易で衛生的な背無しソファ。
- 複数名が座るときの目安として重宝するシームライン縫製を採用。

(01) TB-833-01 ▼サイズ [単位:cm] ※黒字が標準サイズとなります。

座幅	45	
長さ	70(座面50)	80(座面60) 90(座面70)
座高	39	

(02) TB-833-02 ▼サイズ [単位:cm] ※黒字が標準サイズとなります。

座幅	45	
長さ	120(座面100)	130(座面110) 140(座面120)
座高	39	

オリジナルレザー(18色対応) ◀座部と側面部のカラー2色をご指定ください。[P4参照]

●クッション厚:3.5cm(座面) ●重量:約22kg(長さ180cm製作時) 

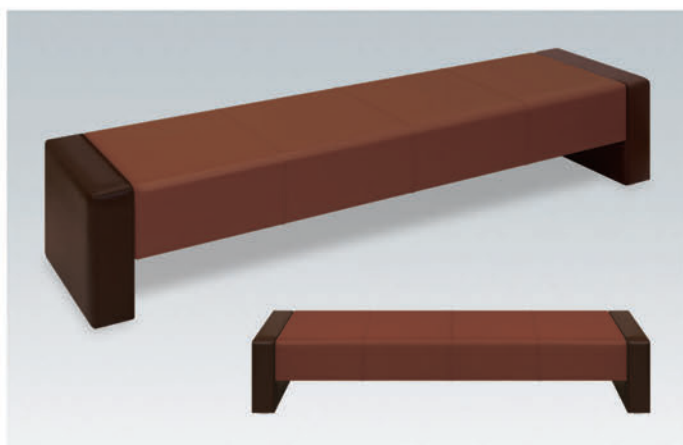

SNピース

(03) ¥55,000(税別)・(04) ¥60,000(税別)

- 立ちあがりやすく脚元の清掃が容易で衛生的な背無しソファ。
- 複数名が座るときの目安として重宝するシームライン縫製を採用。

(03) TB-833-03 ▼サイズ [単位:cm] ※黒字が標準サイズとなります。

座幅	45	
長さ	150(座面130)	160(座面140) 170(座面150)
座高	39	

(04) TB-833-04 ▼サイズ [単位:cm] ※黒字が標準サイズとなります。

座幅	45	
長さ	180(座面160)	190(座面170)
座高	39	

オリジナルレザー(18色対応) ◀座部と側面部のカラー2色をご指定ください。[P4参照]

●クッション厚:3.5cm(座面) ●重量:約22kg(長さ180cm製作時) 



パーソンSD

(二人掛) ¥85,000(税別)・(三人掛) ¥105,000(税別)

- 着座できる人数が明確でゆったりとした空間を演出できるデザイン。
- 衛生的で脚元の清掃が容易な鏡面仕上げのアルミベースを採用。

(二人掛) TB-826-01 ▼サイズ [単位:cm]

座幅	42(全幅57)	
長さ	110	
座高	39(全高69)	

(三人掛) TB-826-02 ▼サイズ [単位:cm]

座幅	42(全幅57)	
長さ	165	
座高	39(全高69)	

オリジナルレザー(18色対応) ◀座部と背部のカラー2色をご指定ください。[P4参照]

●クッション厚:3.5cm(座面) ●重量:約44kg(三人掛製作時) 



パーソンFD

(二人掛) ¥65,000(税別)・(三人掛) ¥85,000(税別)

- 着座できる人数が明確でゆったりとした空間を演出できるデザイン。
- 安定感抜群で脚元の清掃が容易な直径6cmの脚極太パイプを採用。



(二人掛) TB-829-01 ▼サイズ [単位: cm]

座幅	43(全幅58)
長さ	110
座高	39(全高69)

(三人掛) TB-829-02 ▼サイズ [単位: cm]

座幅	43(全幅58)
長さ	165
座高	39(全高69)

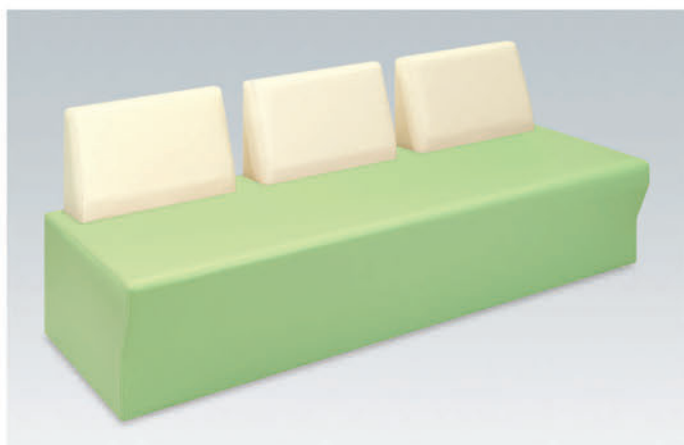
オリジナルレザー(18色対応) ◀座部と背部のカラー2色をご指定ください。[P4参照]

●クッション厚: 3.5cm(座面) ●重量: 約44kg(三人掛製作時) 

パーソンMD

(二人掛) ¥65,000(税別)・(三人掛) ¥85,000(税別)

- 着座できる人数が明確でゆったりとした空間を演出できるデザイン。
- 座りやすく立ちあがりやすい座部スリット加工。靴等での汚れを防止。



(二人掛) TB-830-01 ▼サイズ [単位: cm]

座幅	43(全幅58)
長さ	110
座高	39(全高69)

(三人掛) TB-830-02 ▼サイズ [単位: cm]

座幅	43(全幅58)
長さ	165
座高	39(全高69)

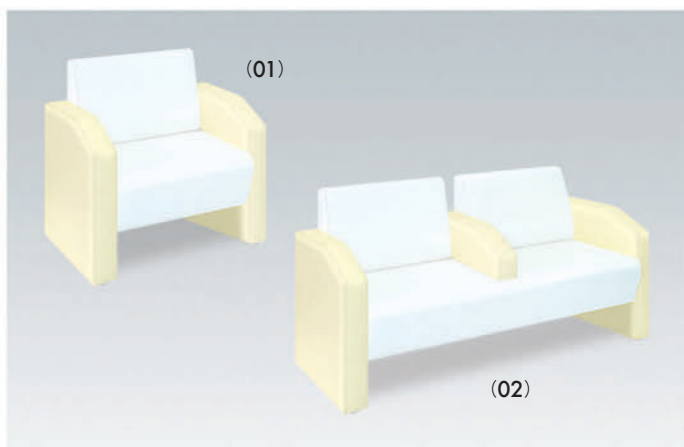
オリジナルレザー(18色対応) ◀座部と背部のカラー2色をご指定ください。[P4参照]

●クッション厚: 3.5cm(座面) ●重量: 約43kg(三人掛製作時) 

マナティー

(01) ¥60,000(税別)・(02) ¥90,000(税別)

- 妊婦や高齢者の方がリラックスできて立ち上がりやすい新開発製品。
- ゆったりとしたアームレストを標準装備。脚元の清掃が容易な設計。

(01) TB-741-01 ▼サイズ [単位: cm]

座幅	44(全幅60)
長さ	75(座面55)
座高	43(全高80)

(02) TB-741-02 ▼サイズ [単位: cm]

座幅	44(全幅60)
長さ	139(座面55)
座高	43(全高80)

オリジナルレザー(18色対応) ◀本体部と手置き部のカラー2色をご指定ください。[P4参照]

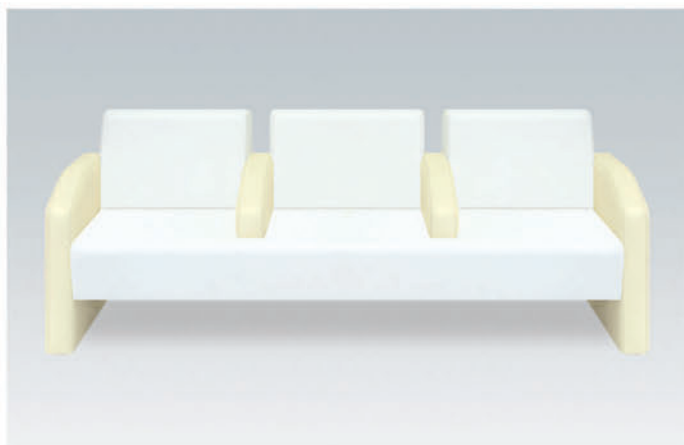
●クッション厚: 6cm(座面) ●重量: 約57kg(マナティー(03)製作時) 

マナティー(03)

TB-741-03

¥130,000(税別)

- 妊婦や高齢者の方がリラックスできて立ち上がりやすい新開発製品。
- ゆったりとしたアームレストを標準装備。脚元の清掃が容易な設計。
- 床面との隙間を微調整できる直径6cmのオリジナルアジャスター付き。

▼サイズ [単位: cm]

座幅	44(全幅60)
長さ	203(座面55)
座高	43(全高80)

オリジナルレザー(18色対応) ◀本体部と手置き部のカラー2色をご指定ください。[P4参照]

●クッション厚: 6cm(座面) ●重量: 約57kg(マナティー(03)製作時) 



モッカー

(二人掛) TB-1163-01	¥110,000 (税別)		
座幅	40 (全幅60)	長さ	93 座高 40 (全高82)
(三人掛) TB-1163-02	¥140,000 (税別)		
座幅	40 (全幅60)	長さ	141 座高 40 (全高82)
(四人掛) TB-1163-03	¥170,000 (税別)		
座幅	40 (全幅60)	長さ	189 座高 40 (全高82)

- 上品な木の温もりと適度なクッション性を組み合わせた高級ベンチ。
- 衛生的で脚元の清掃が容易な鏡面仕上げのアルミベースを採用。

オリジナルレザー(18色対応) ◀レザー色をご指定ください。[P4参照]

●クッション厚: 3cm ●重量: (01) 約18kg・(02) 約25kg・(03) 約32kg



フローム

(二人掛) TB-1144-01	¥80,000 (税別)		
座幅	40 (全幅57)	長さ	95 座高 40 (全高79)
(三人掛) TB-1144-02	¥100,000 (税別)		
座幅	40 (全幅57)	長さ	145 座高 40 (全高79)
(四人掛) TB-1144-03	¥120,000 (税別)		
座幅	40 (全幅57)	長さ	195 座高 40 (全高79)

- 丸みのあるやさしい形状を実現させたデザイン性の高いソファ。
- 衛生的で脚元の清掃が容易な鏡面仕上げのアルミベースを採用。

オリジナルレザー(18色対応) ◀レザー色をご指定ください。[P4参照]

●クッション厚: 3cm ●重量: (01) 約18kg・(02) 約25kg・(03) 約32kg



サライ

(二人掛) TB-493-01	¥98,000 (税別)		
座幅	40 (全幅57)	長さ	93 座高 40 (全高73)
(三人掛) TB-493-02	¥118,000 (税別)		
座幅	40 (全幅57)	長さ	142 座高 40 (全高73)
(四人掛) TB-493-03	¥138,000 (税別)		
座幅	40 (全幅57)	長さ	191 座高 40 (全高73)

- 硬質モールドウレタンを採用した着座できる人数が明確なベンチ。
- 衛生的で脚元の清掃が容易な鏡面仕上げのアルミベースを採用。

オリジナルレザー(18色対応) ◀レザー色をご指定ください。[P4参照]

●クッション厚: 5cm ●重量: (01) 約18kg・(02) 約25kg・(03) 約32kg



粉体サライ

(二人掛) TB-499-01	¥88,000 (税別)		
座幅	40 (全幅53)	長さ	93 座高 40 (全高73)
(三人掛) TB-499-02	¥108,000 (税別)		
座幅	40 (全幅53)	長さ	142 座高 40 (全高73)
(四人掛) TB-499-03	¥128,000 (税別)		
座幅	40 (全幅53)	長さ	191 座高 40 (全高73)

- 硬質モールドウレタンを採用した着座できる人数が明確なベンチ。
- 衛生的で脚元の清掃が容易な粉体塗装仕上げのスチールベースを採用。

オリジナルレザー(18色対応) ◀レザー色をご指定ください。[P4参照]

●クッション厚: 5cm ●重量: (01) 約17kg・(02) 約24kg・(03) 約31kg





ARサライ

(二人掛) TB-1119-01	¥110,000(税別)		
座幅 40(全幅57)	長さ 104	座高 40(全高73)	
(三人掛) TB-1119-02	¥130,000(税別)		
座幅 40(全幅57)	長さ 153	座高 40(全高73)	

- 硬質モールドウレタンを採用したアームレスト標準装備のベンチ。
- 衛生的で脚元の清掃が容易な鏡面仕上げのアルミベースを採用。

オリジナルレザー(18色対応) ◀レザー色をご指定ください。[P4参照]

●クッション厚:5cm ●重量:(二人掛)約20kg・(三人掛)約27kg

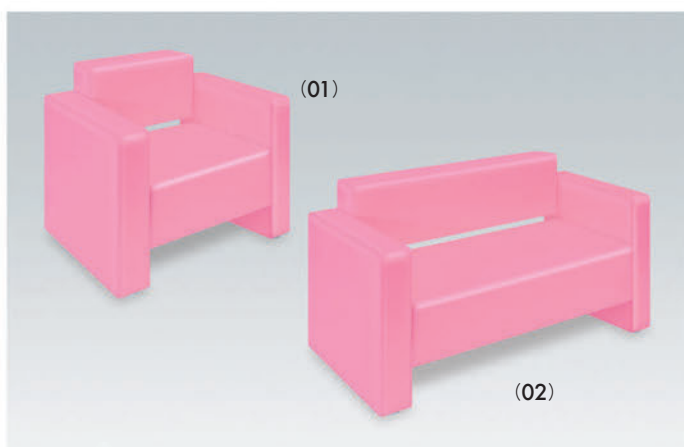

レゴール

(01) ¥55,000(税別)・(02) ¥65,000(税別)

- 立ちあがりやすく脚元の清掃が容易で衛生的な待合いソファ。
- 安心感を与える幅10cmのワイドアームレスト&レゴースタイル。

(01) TB-678-01 ▼サイズ [単位:cm] ※黒字が標準サイズとなります。

座幅	45(全幅58)		
長さ	70(座面50)	80(座面60)	90(座面70)
座高	39(全高69)		

(02) TB-678-02 ▼サイズ [単位:cm] ※黒字が標準サイズとなります。

座幅	45(全幅58)		
長さ	120(座面100)	130(座面110)	140(座面120)
座高	39(全高69)		

オリジナルレザー(18色対応) ◀レザー色をご指定ください。[P4参照]

●クッション厚:3.5cm(座面) ●重量:(01)約25kg・(02)約31kg

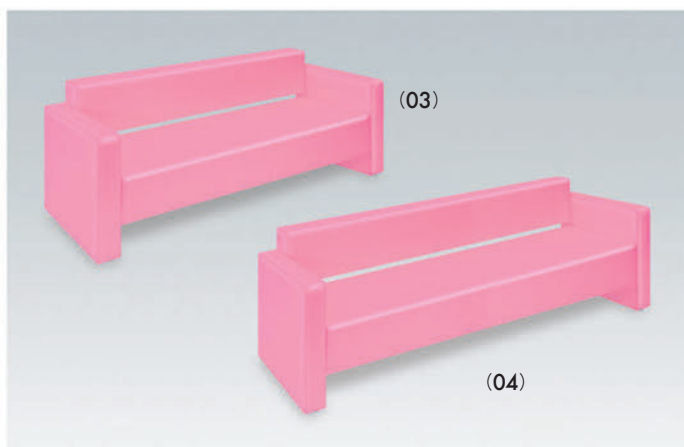

レゴール

(03) ¥70,000(税別)・(04) ¥75,000(税別)

- 立ちあがりやすく脚元の清掃が容易で衛生的な待合いソファ。
- 安心感を与える幅10cmのワイドアームレスト&レゴースタイル。

(03) TB-678-03 ▼サイズ [単位:cm] ※黒字が標準サイズとなります。

座幅	45(全幅58)		
長さ	150(座面130)	160(座面140)	170(座面150)
座高	39(全高69)		

(04) TB-678-04 ▼サイズ [単位:cm] ※黒字が標準サイズとなります。

座幅	45(全幅58)		
長さ	180(座面160)	190(座面170)	
座高	39(全高69)		

オリジナルレザー(18色対応) ◀レザー色をご指定ください。[P4参照]

●クッション厚:3.5cm(座面) ●重量:(03)約42kg・(04)約50kg

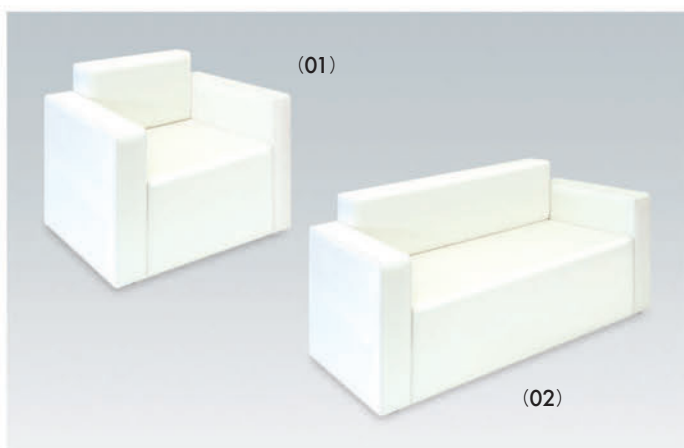

レゴールQ

(01) ¥55,000(税別)・(02) ¥65,000(税別)

- 一体感のあるデザインと実用性の高い強固な設計の待合いソファ。
- 安心感を与える幅10cmのワイドアームレスト&レゴースタイル。

(01) TB-680-01 ▼サイズ [単位:cm] ※黒字が標準サイズとなります。

座幅	45(全幅58)		
長さ	70(座面50)	80(座面60)	90(座面70)
座高	39(全高69)		

(02) TB-680-02 ▼サイズ [単位:cm] ※黒字が標準サイズとなります。

座幅	45(全幅58)		
長さ	120(座面100)	130(座面110)	140(座面120)
座高	39(全高69)		

オリジナルレザー(18色対応) ◀レザー色をご指定ください。[P4参照]

●クッション厚:3.5cm(座面) ●重量:(01)約25kg・(02)約31kg



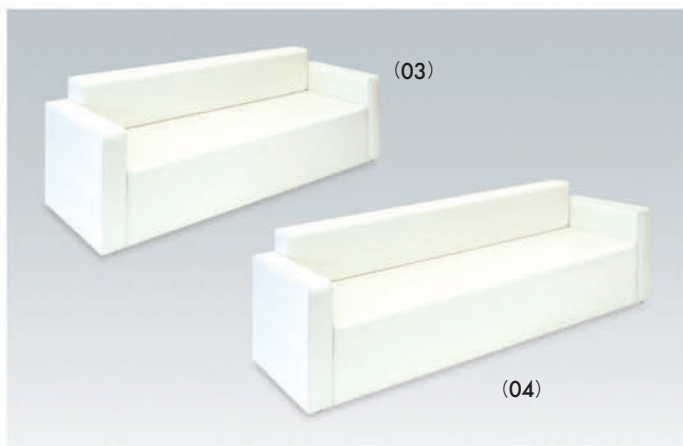

レゴ-Q

(03) ¥70,000(税別)・(04) ¥75,000(税別)

- 一体感のあるデザインと実用性の高い強固な設計の待合いソファ。
- 安心感を与える幅10cmのワイドアームレスト&レゴスタイル。

(03) TB-680-03 ▼サイズ [単位: cm] ※黒字が標準サイズとなります。

座幅	45 (全幅58)		
長さ	150 (座面130)	160 (座面140)	170 (座面150)
座高	39 (全高69)		

(04) TB-680-04 ▼サイズ [単位: cm] ※黒字が標準サイズとなります。

座幅	45 (全幅58)		
長さ	180 (座面160)	190 (座面170)	
座高	39 (全高69)		

オリジナルレザー(18色対応) ◀レザー色をご指定ください。[P4参照]

●クッション厚: 3.5cm(座面) ●重量: (03) 約42kg・(04) 約50kg

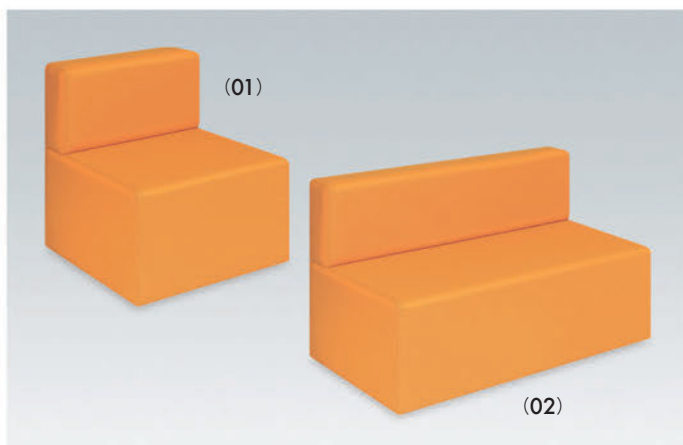

レゴ-P

(01) ¥45,000(税別)・(02) ¥55,000(税別)

- 自由なレイアウトを可能にする廉価でシンプルな設計のソファ。
- ロビーや待合室等で無駄なスペースをつくらない省スペース化を実現。

(01) TB-681-01 ▼サイズ [単位: cm] ※黒字が標準サイズとなります。

座幅	45 (全幅58)			
長さ	50	60	70	80
座高	39 (全高69)			

(02) TB-681-02 ▼サイズ [単位: cm] ※黒字が標準サイズとなります。

座幅	45 (全幅58)			
長さ	90	100	110	120
座高	39 (全高69)			

オリジナルレザー(18色対応) ◀レザー色をご指定ください。[P4参照]

●クッション厚: 3.5cm(座面) ●重量: (01) 約20kg・(02) 約30kg

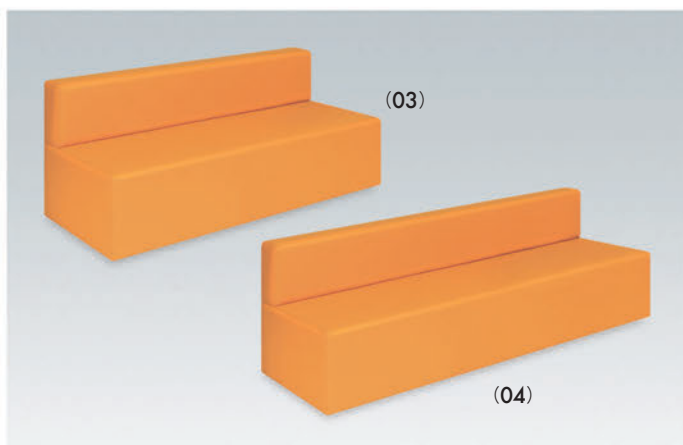

レゴ-P

(03) ¥60,000(税別)・(04) ¥65,000(税別)

- 自由なレイアウトを可能にする廉価でシンプルな設計のソファ。
- ロビーや待合室等で無駄なスペースをつくらない省スペース化を実現。

(03) TB-681-03 ▼サイズ [単位: cm] ※黒字が標準サイズとなります。

座幅	45 (全幅58)			
長さ	130	140	150	160
座高	39 (全高69)			

(04) TB-681-04 ▼サイズ [単位: cm] ※黒字が標準サイズとなります。

座幅	45 (全幅58)		
長さ	170	180	190
座高	39 (全高69)		

オリジナルレザー(18色対応) ◀レザー色をご指定ください。[P4参照]

●クッション厚: 3.5cm(座面) ●重量: (03) 約38kg・(04) 約46kg

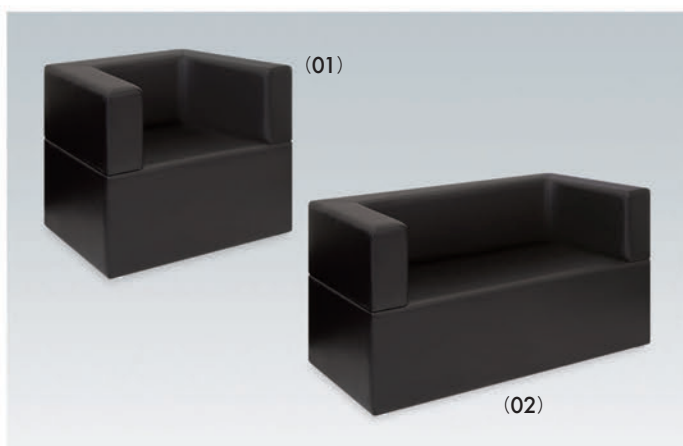

レゴ-E

(01) ¥60,000(税別)・(02) ¥70,000(税別)

- 背もたれからアームレストをワンピースで加工した一体感のある設計。
- 業務用ソファとして安心感を与える強固で頑丈なレゴスタイル。

(01) TB-734-01 ▼サイズ [単位: cm] ※黒字が標準サイズとなります。

座幅	45 (全幅58)		
長さ	96 (座面70)	106 (座面80)	116 (座面90)
座高	39 (全高69)		

(02) TB-734-02 ▼サイズ [単位: cm] ※黒字が標準サイズとなります。

座幅	45 (全幅58)		
長さ	126 (座面100)	136 (座面110)	146 (座面120)
座高	39 (全高69)		

オリジナルレザー(18色対応) ◀レザー色をご指定ください。[P4参照]

●クッション厚: 3.5cm(座面) ●重量: 約52kg(長さ176cm製作時)

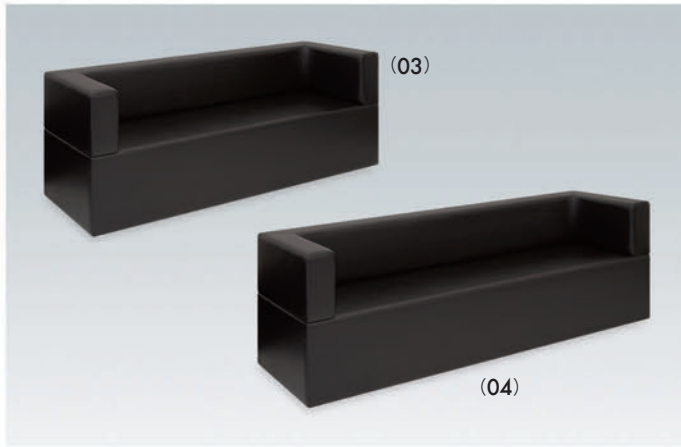

レゴ-E

(03) ¥75,000(税別)・(04) ¥80,000(税別)

- 背もたれからアームレストをワンピースで加工した一体感のある設計。
- 業務用ソファとして安心感を与える強固で頑丈なレゴスタイル。

(03) TB-734-03 ▼サイズ [単位: cm] ※黒字が標準サイズとなります。

座幅	45 (全幅58)		
長さ	156 (座面130)	166 (座面140)	176 (座面150)
座高	39 (全高69)		

(04) TB-734-04 ▼サイズ [単位: cm] ※黒字が標準サイズとなります。

座幅	45 (全幅58)		
長さ	186 (座面160)	196 (座面170)	
座高	39 (全高69)		

オリジナルレザー(18色対応) ◀レザー色をご指定ください。[P4参照]

●クッション厚: 3.5cm (座面) ●重量: 約52kg (長さ176cm製作時)

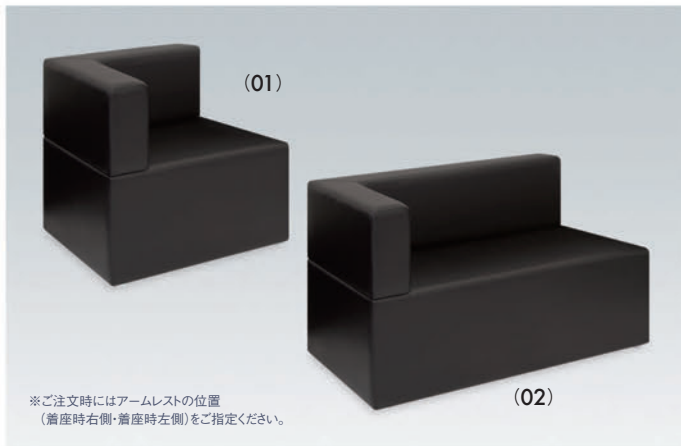

レゴ-L

(01) ¥55,000(税別)・(02) ¥65,000(税別)

- 組合せによってコーナーソファとして活用できるレゴスタイル。
- 背もたれからアームレストをワンピースで加工した一体感のある設計。

(01) TB-735-01 ▼サイズ [単位: cm] ※黒字が標準サイズとなります。

座幅	45 (全幅58)		
長さ	83 (座面70)	93 (座面80)	103 (座面90)
座高	39 (全高69)		

(02) TB-735-02 ▼サイズ [単位: cm] ※黒字が標準サイズとなります。

座幅	45 (全幅58)		
長さ	113 (座面100)	123 (座面110)	133 (座面120)
座高	39 (全高69)		

オリジナルレザー(18色対応) ◀レザー色をご指定ください。[P4参照]

●クッション厚: 3.5cm (座面) ●重量: 約39kg (長さ153cm製作時)

※ご注文時にはアームレストの位置
(着座時右側・着座時左側)をご指定ください。

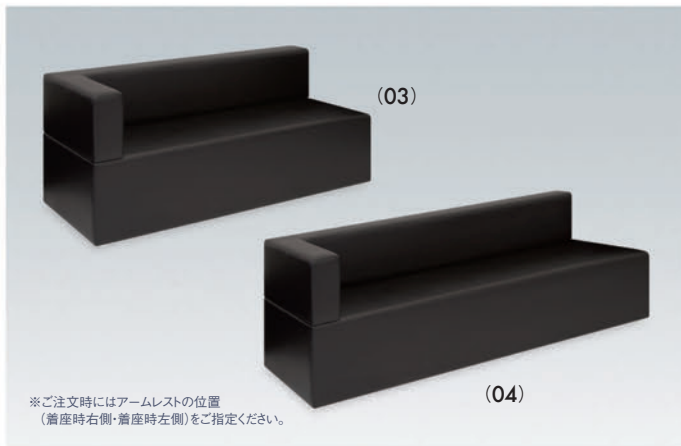

レゴ-L

(03) ¥70,000(税別)・(04) ¥75,000(税別)

- 組合せによってコーナーソファとして活用できるレゴスタイル。
- 背もたれからアームレストをワンピースで加工した一体感のある設計。

(03) TB-735-03 ▼サイズ [単位: cm] ※黒字が標準サイズとなります。

座幅	45 (全幅58)		
長さ	143 (座面130)	153 (座面140)	163 (座面150)
座高	39 (全高69)		

(04) TB-735-04 ▼サイズ [単位: cm] ※黒字が標準サイズとなります。

座幅	45 (全幅58)		
長さ	173 (座面160)	183 (座面170)	
座高	39 (全高69)		

オリジナルレザー(18色対応) ◀レザー色をご指定ください。[P4参照]

●クッション厚: 3.5cm (座面) ●重量: 約39kg (長さ153cm製作時)

※ご注文時にはアームレストの位置
(着座時右側・着座時左側)をご指定ください。

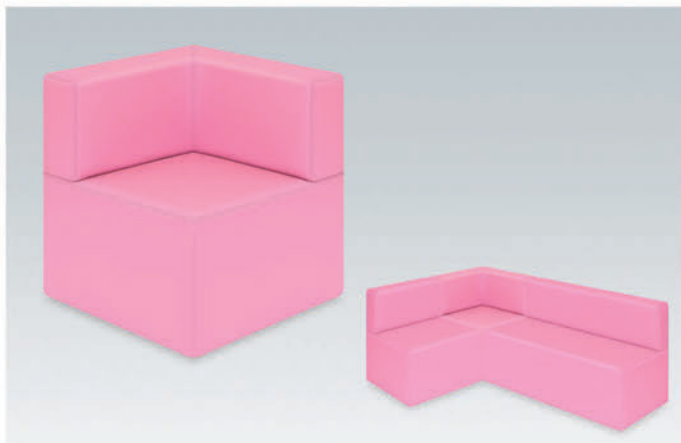

レゴ-コーナー

TB-708

¥50,000(税別)

- 一体感のあるスペースを演出できるレゴP専用のコーナーソファ。
- ロビーや待合室等で無駄なスペースをつくらない省スペース化を実現。

▼サイズ [単位: cm]

座幅	45 (全幅58)		
奥行	58		
座高	39 (全高69)		

オリジナルレザー(18色対応) ◀レザー色をご指定ください。[P4参照]

●クッション厚: 3.5cm (座面) ●重量: 約22kg

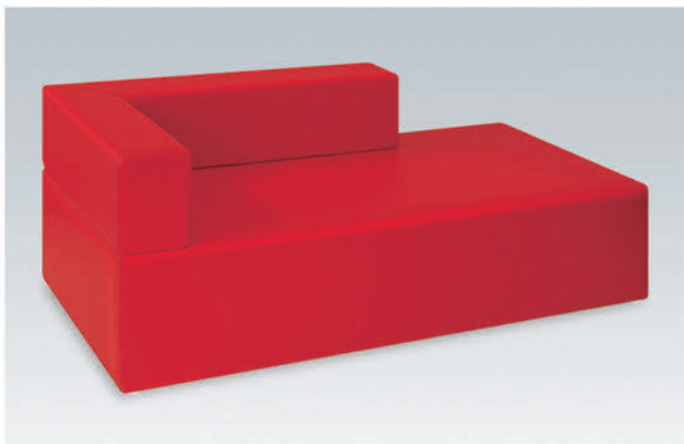

ワイドレゴ-N

TB-771

¥100,000(税別)

- ワイドな60cmの座面がくつろぎ感と優雅さを演出するレゴスタイル。
- 施設のロビーやホテルのラウンジにも最適な業務用システムソファ。

▼サイズ [単位: cm]

座幅	60 (全幅80)
長さ	185 (座面165)
座高	39 (全高65)

オリジナルレザー(18色対応) ◀レザー色をご指定ください。[P4参照]

●クッション厚: 9cm(座面) ●重量: 約65kg

※ご注文時にはアームレストの位置(着座時右側・着座時左側)をご指定ください。



ワイドレゴ-L

TB-770

¥90,000(税別)

- ワイドな60cmの座面がくつろぎ感と優雅さを演出するレゴスタイル。
- 施設のロビーやホテルのラウンジにも最適な業務用システムソファ。

▼サイズ [単位: cm]

座幅	60 (全幅80)
長さ	155 (座面135)
座高	39 (全高65)

オリジナルレザー(18色対応) ◀レザー色をご指定ください。[P4参照]

●クッション厚: 9cm(座面) ●重量: 約58kg

※ご注文時にはアームレストの位置(着座時右側・着座時左側)をご指定ください。

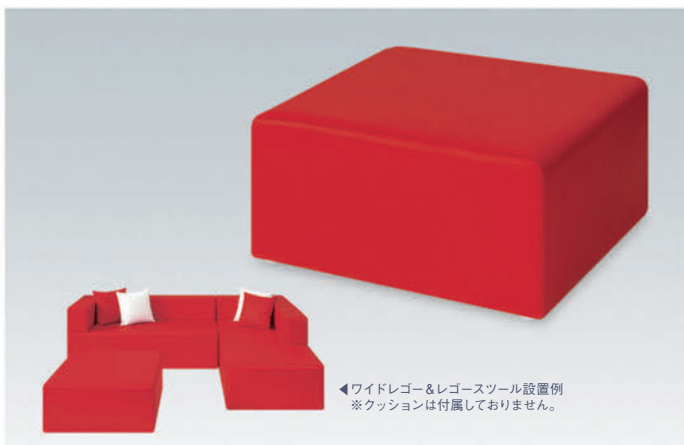

◀ワイドレゴ&レゴースツール設置例
※クッションは付属していません。

レゴースツール

TB-777

¥45,000(税別)

- ワイドな80cmの座面がくつろぎ感と優雅さを演出するレゴスタイル。
- 施設のロビーやホテルのラウンジにも最適な業務用システムソファ。

▼サイズ [単位: cm]

座幅	80
長さ	80
座高	39

オリジナルレザー(18色対応) ◀レザー色をご指定ください。[P4参照]

●クッション厚: 9cm(座面) ●重量: 約18kg

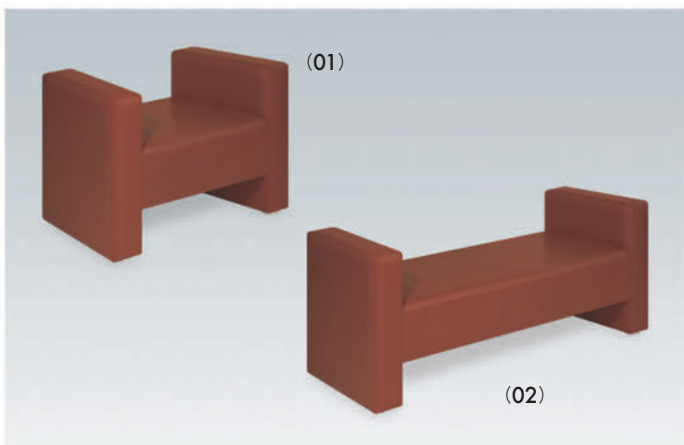

(01)

(02)

レゴ-J

(01) ¥40,000(税別) ・ (02) ¥50,000(税別)

- 自由なレイアウトを可能にする廉価でシンプルな設計の背無しタイプ。
- ロビーや待合室等で無駄なスペースをつくらない省スペース化を実現。

(01) TB-682-01 ▼サイズ [単位: cm] ※黒字が標準サイズとなります。

座幅	45		
長さ	70 (座面50)	80 (座面60)	90 (座面70)
座高	39 (全高59)		

(02) TB-682-02 ▼サイズ [単位: cm] ※黒字が標準サイズとなります。

座幅	45		
長さ	120 (座面100)	130 (座面110)	140 (座面120)
座高	39 (全高59)		

オリジナルレザー(18色対応) ◀レザー色をご指定ください。[P4参照]

●クッション厚: 3.5cm(座面) ●重量: (01) 約15kg・(02) 約20kg



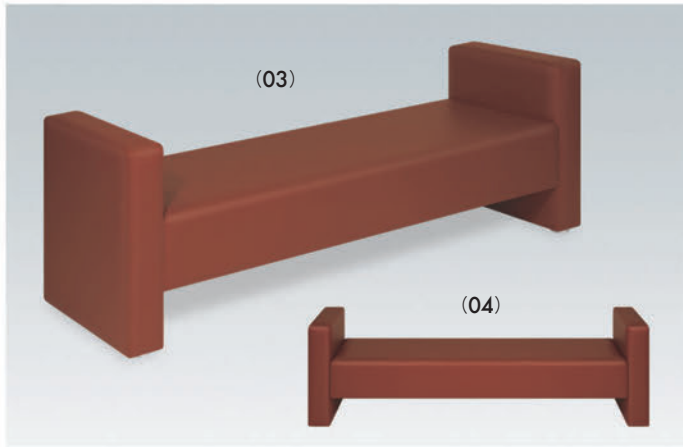

レゴ-J

(03) ¥55,000(税別)・(04) ¥60,000(税別)

- 自由なレイアウトを可能にする廉価でシンプルな設計の背無しタイプ。
- ロビーや待合室等で無駄なスペースをつくらない省スペース化を実現。

(03) TB-682-03 ▼サイズ [単位: cm] ※黒字が標準サイズとなります。

座幅	45		
長さ	150 (座面130)	160 (座面140)	170 (座面150)
座高	39 (全高59)		

(04) TB-682-04 ▼サイズ [単位: cm] ※黒字が標準サイズとなります。

座幅	45	
長さ	180 (座面160)	190 (座面170)
座高	39 (全高59)	

オリジナルレザー(18色対応) ◀レザー色をご指定ください。[P4参照]

●クッション厚: 3.5cm (座面) ●重量: (03) 約24kg・(04) 約30kg



レゴ-W

TB-683

¥120,000(税別)

- 通路やホールの中央に設置して両側から座ることが可能な大型ベンチ。
- 業務用ソファとして安心感を与える強固で頑丈なレゴスタイル。

▼サイズをご指定ください。[単位: cm] ※黒字が標準サイズとなります。

座幅	105				
長さ	150	160	170	180	190
座高	39 (全高69)				

オリジナルレザー(18色対応) ◀レザー色をご指定ください。[P4参照]

●クッション厚: 3.5cm (座面) ●重量: 約64kg



レゴ-Fioletti

(01) ¥65,000(税別)・(02) ¥75,000(税別)

- お洒落でシックなチェック柄がクリーンなメディカルスペースを実現。
- 立ちあがりやすく脚元の清掃が容易で衛生的な待合いソファ。

(01) TB-679-01 ▼サイズ [単位: cm] ※黒字が標準サイズとなります。

座幅	45 (全幅58)		
長さ	70 (座面50)	80 (座面60)	90 (座面70)
座高	39 (全高69)		

(02) TB-679-02 ▼サイズ [単位: cm] ※黒字が標準サイズとなります。

座幅	45 (全幅58)		
長さ	120 (座面100)	130 (座面110)	140 (座面120)
座高	39 (全高69)		

フィオレッティレザー(6色対応) ◀レザー色をご指定ください。[左記参照]

●クッション厚: 3.5cm (座面) ●重量: (01) 約25kg・(02) 約31kg



レゴ-Fioletti

(03) ¥80,000(税別)・(04) ¥85,000(税別)

- お洒落でシックなチェック柄がクリーンなメディカルスペースを実現。
- 立ちあがりやすく脚元の清掃が容易で衛生的な待合いソファ。

(03) TB-679-03 ▼サイズ [単位: cm] ※黒字が標準サイズとなります。

座幅	45 (全幅58)		
長さ	150 (座面130)	160 (座面140)	170 (座面150)
座高	39 (全高69)		

(04) TB-679-04 ▼サイズ [単位: cm] ※黒字が標準サイズとなります。

座幅	45 (全幅58)	
長さ	180 (座面160)	190 (座面170)
座高	39 (全高69)	

フィオレッティレザー(6色対応) ◀レザー色をご指定ください。[左記参照]

●クッション厚: 3.5cm (座面) ●重量: (03) 約42kg・(04) 約50kg



リクライソファー

(二人掛) ¥180,000(税別)・(三人掛) ¥220,000(税別)

- 待合室やロビーでの時間を優雅に過ごせるリクライニング機能付き。
- 簡単レバー操作のガスシリンダー式角度調節機能。背角度30~75°。

(二人掛) TB-871-01 ▼サイズ [単位: cm]

座幅	50(全幅73)
長さ	117
座高	41(全高98)

(三人掛) TB-871-02 ▼サイズ [単位: cm]

座幅	50(全幅73)
長さ	167
座高	41(全高98)

オリジナルレザー(18色対応) ◀レザー色をご指定ください。[P4参照]

●クッション厚: 5.5/9cm(座面) ●重量: 約74kg(三人掛製作時)



グライド

(01) ¥100,000(税別)・(02) ¥140,000(税別)

- 業務用としてソフトクッション性を追求したエグゼクティブソファー。
- ゆったりとした奥行きのある座面とシックなクロムメッキデザイン。

(01) TB-742-01 ▼サイズ [単位: cm] ※黒字が標準サイズとなります。

座幅	50(全幅67)	60(全幅77)	
長さ	70	80	90
座高	36(全高58)		

(02) TB-742-02 ▼サイズ [単位: cm] ※黒字が標準サイズとなります。

座幅	50(全幅67)	60(全幅77)	
長さ	120	130	140
座高	36(全高58)		

オリジナルレザー(18色対応) ◀レザー色をご指定ください。[P4参照]

●クッション厚: 11cm(座面) ●(01) 約39kg (02) 約53kg



グライド(03)

TB-742-03

¥180,000(税別)

- 業務用としてソフトクッション性を追求したエグゼクティブソファー。
- ゆったりとした奥行きのある座面とシックなクロムメッキデザイン。
- エレガントでハイグレードなロビーを演出。便利なアジャスター付き。

▼サイズ [単位: cm] ※黒字が標準サイズとなります。

座幅	50(全幅67)	60(全幅77)	
長さ	180	190	200
座高	36(全高58)		

オリジナルレザー(18色対応) ◀レザー色をご指定ください。[P4参照]

●クッション厚: 11cm(座面) ●約70kg



グライドスツール

TB-742-04

¥60,000(税別)

- グライド専用のスツールとして組合せ可能なエグゼクティブスツール。
- ゆったりとした奥行きのある座面とシックなクロムメッキデザイン。
- エレガントでハイグレードなロビーを演出。便利なアジャスター付き。

▼サイズ [単位: cm] ※黒字が標準サイズとなります。

座幅	50(全幅55)	60(全幅65)	
奥行	50	60	70
座高	36		

オリジナルレザー(18色対応) ◀レザー色をご指定ください。[P4参照]

●クッション厚: 11cm(座面) ●重量: 約14kg



NMキング

(01) ¥80,000(税別)・(02) ¥110,000(税別)

- 包み込まれるような三方曲線が優雅なデザインと座りごちを実現。
- アート性のある専用のアルミニウム脚部を採用した耐食性の高い設計。

(01) TB-1019-01 ▼サイズ [単位:cm] ※黒字が標準サイズとなります。

座幅	50 (全幅64)	
長さ	78 (座面50)	88 (座面60)
座高	39 (全高67)	

(02) TB-1019-02 ▼サイズ [単位:cm] ※黒字が標準サイズとなります。

座幅	50 (全幅64)	
長さ	128 (座面100)	138 (座面110)
座高	39 (全高67)	

オリジナルレザー(18色対応) ◀レザー色をご指定ください。[P4参照]

●クッション厚:7cm(座面) ●重量:約25kg(長さ78cm製作時)



NMキング

(03) ¥140,000(税別)

- 包み込まれるような三方曲線が優雅なデザインと座りごちを実現。
- アート性のある専用のアルミニウム脚部を採用した耐食性の高い設計。

(03) TB-1019-03 ▼サイズ [単位:cm] ※黒字が標準サイズとなります。

座幅	50 (全幅64)	
長さ	178 (座面150)	188 (座面160)
座高	39 (全高67)	

オリジナルレザー(18色対応) ◀レザー色をご指定ください。[P4参照]

●クッション厚:7cm(座面) ●重量:約25kg(長さ78cm製作時)



コーギー

(01) ¥65,000(税別)・(02) ¥85,000(税別)

- 飽きのこないオーソドックスなインテリアソファの定番スタイル。
- 着座できる人数が明確でゆったりとした空間を演出できるデザイン。

(01) TB-1109-01 ▼サイズ [単位:cm]

座幅	54 (全幅65)	
長さ	77	
座高	33 (全高52.5)	

(02) TB-1109-02 ▼サイズ [単位:cm]

座幅	54 (全幅65)	
長さ	132	
座高	33 (全高52.5)	

オリジナルレザー(18色対応) ◀レザー色をご指定ください。[P4参照]

●クッション厚:13cm(座面) ●重量:約34kg(TB-1109-02製作時)



コーギー

(03) ¥135,000(税別)

- 飽きのこないオーソドックスなインテリアソファの定番スタイル。
- 着座できる人数が明確でゆったりとした空間を演出できるデザイン。

(03) TB-1109-03 ▼サイズ [単位:cm]

座幅	54 (全幅65)	
長さ	187	
座高	33 (全高52.5)	

オリジナルレザー(18色対応) ◀レザー色をご指定ください。[P4参照]

●クッション厚:13cm(座面) ●重量:約34kg(TB-1109-02製作時)



FRコーギー

(01) ¥80,000(税別)・(02) ¥100,000(税別)

- やさしい風合いのファブリック生地を採用したインテリアソファー。
- 着座できる人数が明確でゆったりとした空間を演出できるデザイン。

(01) TB-1106-01 ▼サイズ [単位: cm]

座幅	54 (全幅65)
長さ	77
座高	33 (全高52.5)

(02) TB-1106-02 ▼サイズ [単位: cm]

座幅	54 (全幅65)
長さ	132
座高	33 (全高52.5)

ファブリック(8色対応) ◀ファブリック色をご指定ください。[左記参照]

●クッション厚: 12.5cm(座面) ●重量: 約34kg(TB-1106-02製作時)



FRコーギー

(03) ¥150,000(税別)

- やさしい風合いのファブリック生地を採用したインテリアソファー。
- 着座できる人数が明確でゆったりとした空間を演出できるデザイン。

(03) TB-1106-03 ▼サイズ [単位: cm]

座幅	54 (全幅65)
長さ	187
座高	33 (全高52.5)

ファブリック(8色対応) ◀ファブリック色をご指定ください。[下記参照]

●クッション厚: 12.5cm(座面) ●重量: 約34kg(TB-1106-02製作時)



スターツ

(01) ¥80,000(税別)・(02) ¥100,000(税別)

- 着座できる人数が明確でゆったりとした空間を演出できるデザイン。
- ソフトなアームレストが特徴と天然素材バンヤクッション2個付き。

(01) TB-1110-01 ▼サイズ [単位: cm]

座幅	54 (全幅67)
長さ	86
座高	33 (全高51.5)

(02) TB-1110-02 ▼サイズ [単位: cm]

座幅	54 (全幅67)
長さ	142
座高	33 (全高51.5)

オリジナルレザー(18色対応) ◀レザー色をご指定ください。[P4参照]

●クッション厚: 13cm(座面) ●重量: 約42kg(TB-1110-02製作時)



スターツ

(03) ¥150,000(税別)

- 着座できる人数が明確でゆったりとした空間を演出できるデザイン。
- ソフトなアームレストが特徴と天然素材バンヤクッション2個付き。

(03) TB-1110-03 ▼サイズ [単位: cm]

座幅	54 (全幅67)
長さ	198
座高	33 (全高51.5)

オリジナルレザー(18色対応) ◀レザー色をご指定ください。[P4参照]

●クッション厚: 13cm(座面) ●重量: 約42kg(TB-1110-02製作時)



FRスタートツ

(01) ¥100,000(税別)・(02) ¥120,000(税別)

- やさしい風合いのファブリック生地を採用したインテリアソファ。
- ソフトなアームレストが特徴と天然素材バンヤクッション2個付き。

(01) TB-1107-01 ▼サイズ [単位:cm]

座幅	54 (全幅67)
長さ	86
座高	33 (全高51.5)

(02) TB-1107-02 ▼サイズ [単位:cm]

座幅	54 (全幅67)
長さ	142
座高	33 (全高51.5)

ファブリック(8色対応) ◀ファブリック色をご指定ください。[左記参照]

●クッション厚:12.5cm(座面) ●重量:約42kg(TB-1107-02製作時)



FRスタートツ

(03) ¥170,000(税別)

- やさしい風合いのファブリック生地を採用したインテリアソファ。
- ソフトなアームレストが特徴と天然素材バンヤクッション2個付き。

(03) TB-1107-03 ▼サイズ [単位:cm]

座幅	54 (全幅67)
長さ	196
座高	33 (全高51.5)

ファブリック(8色対応) ◀ファブリック色をご指定ください。[下記参照]

●クッション厚:12.5cm(座面) ●重量:約42kg(TB-1107-02製作時)



コール

(01) ¥80,000(税別)・(02) ¥100,000(税別)

- 着座できる人数が明確でゆったりとした空間を演出できるデザイン。
- ポケットコイルスプリング内蔵の座部が安定したクッション性を実現。

(01) TB-1111-01 ▼サイズ [単位:cm]

座幅	54 (全幅75)
長さ	87
座高	33.5 (全高67.5)

(02) TB-1111-02 ▼サイズ [単位:cm]

座幅	54 (全幅75)
長さ	142
座高	33.5 (全高67.5)

オリジナルレザー(18色対応) ◀レザー色をご指定ください。[P4参照]

●クッション厚:12cm(座面) ●重量:約42kg(TB-1111-02製作時)



コール

(03) ¥150,000(税別)

- 着座できる人数が明確でゆったりとした空間を演出できるデザイン。
- ポケットコイルスプリング内蔵の座部が安定したクッション性を実現。

(03) TB-1111-03 ▼サイズ [単位:cm]

座幅	54 (全幅75)
長さ	197
座高	33.5 (全高67.5)

オリジナルレザー(18色対応) ◀レザー色をご指定ください。[P4参照]

●クッション厚:12cm(座面) ●重量:約42kg(TB-1111-02製作時)



FRコール

(01) ¥100,000(税別)・(02) ¥120,000(税別)

- やさしい風合いのファブリック生地を採用したインテリアソファ。
- ポケットコイルスプリング内蔵の座部が安定したクッション性を実現。

(01) TB-1108-01 ▼サイズ [単位:cm]

座幅	54 (全幅75)
長さ	87
座高	33.5 (全高67.5)

(02) TB-1108-02 ▼サイズ [単位:cm]

座幅	54 (全幅75)
長さ	142
座高	33.5 (全高67.5)

ファブリック(8色対応) ◀ファブリック色をご指定ください。[左記参照]

●クッション厚:12cm(座面) ●重量:約42kg(TB-1108-02製作時)



FRコール

(03) ¥170,000(税別)

- やさしい風合いのファブリック生地を採用したインテリアソファ。
- ポケットコイルスプリング内蔵の座部が安定したクッション性を実現。

(03) TB-1108-03 ▼サイズ [単位:cm]

座幅	54 (全幅75)
長さ	197
座高	33.5 (全高67.5)

ファブリック(8色対応) ◀ファブリック色をご指定ください。[下記参照]

●クッション厚:12cm(座面) ●重量:約42kg(TB-1108-02製作時)



パークベンチ

(01) ¥60,000(税別)・(02) ¥70,000(税別)

- 小児用の待合室に最適な動物柄をプリントしたレザーの低床型ベンチ。
- 床面をキズから守る専用木製脚部付き。優しい雰囲気演出します。

(01) TB-815-01 ▼サイズ [単位:cm] ※黒字が標準サイズとなります。

座幅	35 (全幅47)			
長さ	50	60	70	80
座高	30 (全高55)			

(02) TB-815-02 ▼サイズ [単位:cm] ※黒字が標準サイズとなります。

座幅	35 (全幅47)			
長さ	90	100	110	120
座高	30 (全高55)			

パークレザー(3色対応) ◀レザー色をご指定ください。[左記参照]

●クッション厚:5.5cm(座面) ●重量:約28kg(長さ150cm製作時)



パークベンチ

(03) ¥75,000(税別)・(04) ¥80,000(税別)

- 小児用の待合室に最適な動物柄をプリントしたレザーの低床型ベンチ。
- 床面をキズから守る専用木製脚部付き。優しい雰囲気演出します。

(03) TB-815-03 ▼サイズ [単位:cm] ※黒字が標準サイズとなります。

座幅	35 (全幅47)			
長さ	130	140	150	160
座高	30 (全高55)			

(04) TB-815-04 ▼サイズ [単位:cm] ※黒字が標準サイズとなります。

座幅	35 (全幅47)		
長さ	170	180	190
座高	30 (全高55)		

パークレザー(3色対応) ◀レザー色をご指定ください。[左記参照]

●クッション厚:5.5cm(座面) ●重量:約28kg(長さ150cm製作時)



ロビーチェア・背付き

(01) ¥95,000(税別)・(02) ¥110,000(税別)

- 重量感のある粉体塗装仕上げのスチールフレームが高級感を演出。
- 傾斜角のある背もたれが座位の姿勢をやさしく支えるので安定感抜群。

(01) TB-344-01 ▼サイズ [単位: cm] ※黒字が標準サイズとなります。

座幅	40 (全幅58)	45 (全幅63)			
長さ	100	110	120	130	140
座高	41 (全高75)	46 (全高80)			

(02) TB-344-02 ▼サイズ [単位: cm] ※黒字が標準サイズとなります。

座幅	40 (全幅58)	45 (全幅63)			
長さ	150	160	170	180	190
座高	41 (全高75)	46 (全高80)			

オリジナルレザー(18色対応) ◀レザー色をご指定ください。[P4参照]

●クッション厚: 5cm (座面) ●重量: 約45kg (長さ180cm製作時) 



ソファSR・背付き

(01) ¥95,000(税別)・(02) ¥110,000(税別)

- 丸みのあるデザインが抜群の座り心地とやさしい雰囲気を演出。
- 立ち上がりやすく脚元の清掃が容易で衛生的な待合いソファ。

(01) TB-132-01 ▼サイズ [単位: cm] ※黒字が標準サイズとなります。

座幅	43 (全幅63)	48 (全幅68)			
長さ	100	110	120	130	140
座高	38 (全高65)	43 (全高70)			

(02) TB-132-02 ▼サイズ [単位: cm] ※黒字が標準サイズとなります。

座幅	43 (全幅63)	48 (全幅68)			
長さ	150	160	170	180	190
座高	38 (全高65)	43 (全高70)			

オリジナルレザー(18色対応) ◀レザー色をご指定ください。[P4参照]

●クッション厚: 5cm (座面) ●重量: 約40kg (長さ180cm製作時) 

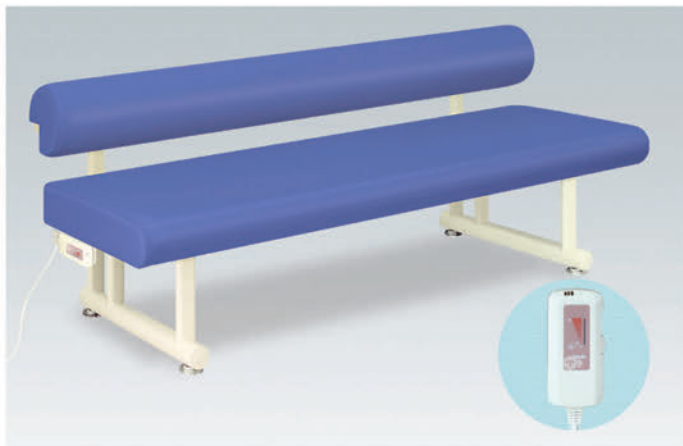

アイホットソファSR

TB-689

¥122,500(税別)

- ほんのりとした暖かさを実現する温熱シート内蔵の業務用ソファ。
- 温度の強弱を設定できるスライドボリューム式コントローラー付き。

▼サイズをご指定ください。[単位: cm] ※黒字が標準サイズとなります。

座幅	43 (全幅63)	48 (全幅68)		
長さ	160	170	180	190
座高	38 (全高65)	43 (全高70)		

オリジナルレザー(18色対応) ◀レザー色をご指定ください。[P4参照]

●クッション厚: 5cm (座面) ●重量: 約41kg (長さ180cm製作時) 

※コントローラー取付位置は左右どちらかお好きな方をご指定ください。

※季節や環境により、ソファが最適温度になるまで30~60分必要です。



ロマン・背付き

(01) ¥95,000(税別)・(02) ¥110,000(税別)

- 高級感のあるロマン粉体塗装色を採用した落ち着いた色のあるソファ。
- 複数人が座るときの目安として重宝するシームライン縫製を採用。

(01) TB-202-01 ▼サイズ [単位: cm] ※黒字が標準サイズとなります。

座幅	40 (全幅58)	45 (全幅63)			
長さ	100	110	120	130	140
座高	39 (全高73)	44 (全高78)			

(02) TB-202-02 ▼サイズ [単位: cm] ※黒字が標準サイズとなります。

座幅	40 (全幅58)	45 (全幅63)			
長さ	150	160	170	180	190
座高	39 (全高73)	44 (全高78)			

オリジナルレザー(18色対応) ◀レザー色をご指定ください。[P4参照]

●クッション厚: 5cm (座面) ●重量: 約40kg (長さ180cm製作時) 

塗装色をご指定ください。 ロマンブルー ロマングレー



590型ソファ・背付き

(01) ¥95,000(税別)・(02) ¥110,000(税別)

- 座面シートのコーナーをやさしく演出するかどまる加工を採用。
- 複数名が座るときの目安として重宝するシームライン縫製を採用。

(01) TB-590-01 ▼サイズ [単位:cm] ※黒字が標準サイズとなります。

座幅	40 (全幅58)			45 (全幅63)	
長さ	100	110	120	130	140
座高	43 (全高77)			48 (全高82)	

(02) TB-590-02 ▼サイズ [単位:cm] ※黒字が標準サイズとなります。

座幅	40 (全幅58)			45 (全幅63)	
長さ	150	160	170	180	190
座高	43 (全高77)			48 (全高82)	

オリジナルレザー(18色対応) ◀レザー色をご指定ください。[P4参照]

●クッション厚:5cm(座面) ●重量:約40kg(長さ180cm製作時) かどまる



ローレンス

TB-396

¥140,000(税別)

- 高い安定性と安心感を与える6本脚部を採用したロングソファ。
- 座面シートのコーナーをやさしく演出するかどまる加工を採用。
- 複数名が座るときの目安として重宝するシームライン縫製を採用。

▼サイズをご指定ください。[単位:cm] ※黒字が標準サイズとなります。

座幅	40 (全幅58)			45 (全幅63)	
長さ	200	210	220	230	
座高	43 (全高77)			48 (全高82)	

オリジナルレザー(18色対応) ◀レザー色をご指定ください。[P4参照]

●クッション厚:5cm(座面) ●重量:約46kg かどまる



ソファロン・背付き

TB-243

¥140,000(税別)

- 高い安定性と安心感を与える6本脚部を採用したロングソファ。
- 複数名が座るときの目安として重宝するシームライン縫製を採用。
- 立ちあがりやすく脚元の清掃が容易で衛生的な待合いソファ。

▼サイズをご指定ください。[単位:cm] ※黒字が標準サイズとなります。

座幅	40 (全幅58)			45 (全幅63)	
長さ	200	210	220	230	
座高	39 (全高73)			44 (全高78)	

オリジナルレザー(18色対応) ◀レザー色をご指定ください。[P4参照]

●クッション厚:5cm(座面) ●重量:約45kg かどまる



ウェーブソファ

(01) ¥95,000(税別)・(02) ¥110,000(税別)

- 背もたれのウェーブ縫製が院内の雰囲気をも明るく個性的に演出。
- 立ちあがりやすく脚元の清掃が容易で衛生的な待合いソファ。

(01) TB-1254-01 ▼サイズ [単位:cm] ※黒字が標準サイズとなります。

座幅	40 (全幅58)			45 (全幅63)	
長さ	100	110	120	130	140
座高	39 (全高73)			44 (全高78)	

(02) TB-1254-02 ▼サイズ [単位:cm] ※黒字が標準サイズとなります。

座幅	40 (全幅58)			45 (全幅63)	
長さ	150	160	170	180	190
座高	39 (全高73)			44 (全高78)	

オリジナルレザー(18色対応) ◀レザー2色をご指定ください。[P4参照]

●クッション厚:5cm(座面) ●重量:約40kg(長さ180cm製作時) かどまる



ヒルチェア・背付き

(01) ¥95,000(税別)・(02) ¥110,000(税別)

- 座面シートが大きな円形状の立ちあがりやすい高齢者向けソファ。
- 傾斜角のある背もたれが座位の姿勢をやさしく支えるので安定感抜群。

(01) TB-1013-01 ▼サイズ [単位:cm] ※黒字が標準サイズとなります。

座幅	40 (全幅58)	45 (全幅63)			
長さ	100	110	120	130	140
座高	39/42 (全高73)	44/47 (全高78)			

(02) TB-1013-02 ▼サイズ [単位:cm] ※黒字が標準サイズとなります。

座幅	40 (全幅58)	45 (全幅63)			
長さ	150	160	170	180	190
座高	39/42 (全高73)	44/47 (全高78)			

オリジナルレザー(18色対応) ◀レザー色をご指定ください。[P4参照]

●クッション厚:4/7cm(座面) ●重量:約43kg(長さ180cm製作時) 



ノア

TB-375

¥140,000(税別)

- 高い安定性と安心感を与える6本脚部を採用したロングソファ。
- 座面シートが大きな円形状の立ちあがりやすい高齢者向けソファ。
- 傾斜角のある背もたれが座位の姿勢をやさしく支えるので安定感抜群。

▼サイズをご指定ください。[単位:cm] ※黒字が標準サイズとなります。

座幅	40 (全幅58)	45 (全幅63)			
長さ	200	210	220	230	
座高	39/42 (全高73)	44/47 (全高78)			

オリジナルレザー(18色対応) ◀レザー色をご指定ください。[P4参照]

●クッション厚:4/7cm(座面) ●重量:約49kg 



ソファ・背付き(花)

(01) ¥95,000(税別)・(02) ¥110,000(税別)

- 院内にエレガントでやさしい雰囲気を出す花柄のレザーを採用。
- 傾斜角のある背もたれが座位の姿勢をやさしく支えるので安定感抜群。

(01) TB-802-01 ▼サイズ [単位:cm] ※黒字が標準サイズとなります。

座幅	40 (全幅58)	45 (全幅63)			
長さ	100	110	120	130	140
座高	39 (全高73)	44 (全高78)			

(02) TB-802-02 ▼サイズ [単位:cm] ※黒字が標準サイズとなります。

座幅	40 (全幅58)	45 (全幅63)			
長さ	150	160	170	180	190
座高	39 (全高73)	44 (全高78)			

アッシュモンドレザー(L-2849) ※防汚・難燃・RoHS対応

●クッション厚:5cm(座面) ●重量:約40kg(長さ180cm製作時) 



592型ソファ・背付き

TB-592

¥110,000(税別)

- 座部マット付き/長さ90cm:2枚・135cm:3枚・180cm:4枚。
- 立ちあがりやすく脚元の清掃が容易で衛生的な待合いソファ。
- 傾斜角のある背もたれが座位の姿勢をやさしく支えるので安定感抜群。

▼サイズをご指定ください。[単位:cm] ※黒字が標準サイズとなります。

座幅	40 (全幅58)	45 (全幅63)			
長さ	90	135	180		
座高	39 (全高73)	44 (全高78)			

オリジナルレザー(18色対応) ◀レザー色をご指定ください。[P4参照]

●座部マットのクッション厚:6cm ●重量:約40kg 



キナス・背付き

(01) ¥120,000(税別)・(02) ¥135,000(税別)

- 掃除等の移動に便利な直径7.5cmのダブルロック式キャスター仕様。
- 複数名が座るときの目安として重宝するシームライン縫製を採用。

(01) TB-444-01 ▼サイズ [単位:cm] ※黒字が標準サイズとなります。

座幅	40 (全幅58)				45 (全幅63)
長さ	100	110	120	130	140
座高	39 (全高73)				

(02) TB-444-02 ▼サイズ [単位:cm] ※黒字が標準サイズとなります。

座幅	40 (全幅58)				45 (全幅63)
長さ	150	160	170	180	190
座高	39 (全高73)				

オリジナルレザー(18色対応) ◀レザー色をご指定ください。[P4参照]

- クッション厚:5cm(座面) ●重量:約41kg(長さ180cm製作時)



クリーン

(01) ¥75,000(税別)・(02) ¥90,000(税別)

- アームレストと背もたれが独立した形状で開放感のあるデザイン。
- 立ちあがりやすく脚元の清掃が容易で衛生的な待合いソファ。

(01) TB-883-01 ▼サイズ [単位:cm] ※黒字が標準サイズとなります。

座幅	45 (全幅60)				
長さ	100	110	120	130	140
座高	39 (全高74)		44 (全高79)		

(02) TB-883-02 ▼サイズ [単位:cm] ※黒字が標準サイズとなります。

座幅	45 (全幅60)				
長さ	150	160	170	180	190
座高	39 (全高74)		44 (全高79)		

オリジナルレザー(18色対応) ◀レザー色をご指定ください。[P4参照]

- クッション厚:3.5cm(座面) ●重量:約28kg

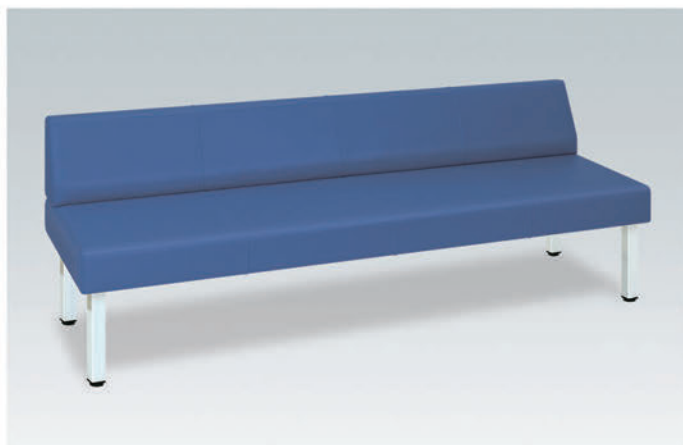

STベンチ

(01) ¥55,000(税別)・(02) ¥65,000(税別)

- 機能性を重要視したシンプルで衛生的な廉価版の業務用ソファ。
- 複数名が座るときの目安として重宝するシームライン縫製を採用。

(01) TB-809-01 ▼サイズ [単位:cm] ※黒字が標準サイズとなります。

座幅	45 (全幅60)				
長さ	100	110	120	130	140
座高	39 (全高69)				

(02) TB-809-02 ▼サイズ [単位:cm] ※黒字が標準サイズとなります。

座幅	45 (全幅60)				
長さ	150	160	170	180	
座高	39 (全高69)				

オリジナルレザー(18色対応) ◀レザー色をご指定ください。[P4参照]

- クッション厚:3.5cm(座面) ●重量:約31kg(長さ180cm製作時)

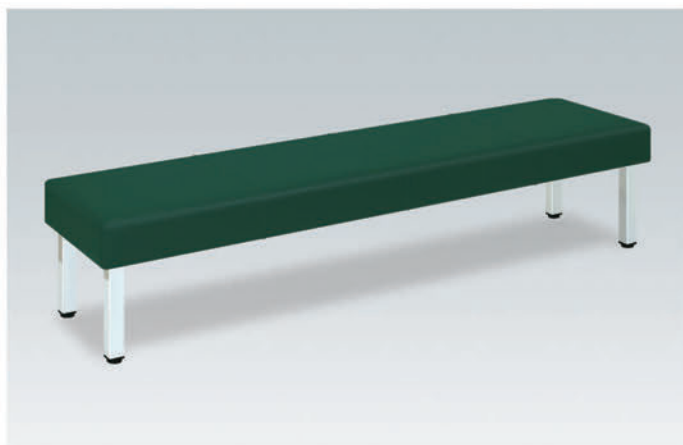

SNベンチ

TB-808

¥45,000(税別)

- 機能性を重要視したシンプルで衛生的な廉価版の業務用ソファ。
- 複数名が座るときの目安として重宝するシームライン縫製を採用。

▼サイズをご指定ください。[単位:cm] ※黒字が標準サイズとなります。

幅	45						
長さ	120	130	140	150	160	170	180
高さ	40						

オリジナルレザー(18色対応) ◀レザー色をご指定ください。[P4参照]

- クッション厚:4cm(座面) ●重量:約18kg



エクシブ

TB-884

¥240,000(税別)

- 高級感のあるラグジュアリーなデザインのスライド式ソファベッド。
- ソファ・カウチ・ベッドの3段階に切り替わる本格派マルチ機能。
- 壁際に設置できて省スペースを実現する業務用スライドレール構造。

▼サイズをご指定ください。[単位:cm] ※黒字が標準サイズとなります。

座幅	54/全幅90(ソファ時)・全幅158(カウチ時)・全幅226(ベッド時)			
長さ	87	97	107	117
座高	39(全高81)			

オリジナルレザー(18色対応) ◀レザー色をご指定ください。[P4参照]

●クッション厚:8.5cm(座面) ●重量:約77kg 

エクシーガSD

TB-979

¥160,000(税別)

- 0°・20°・45°・70°に角度調節可能なリクライニング機能付き。
- ソファ・カウチ・ベッドの3段階に切り替わる本格派マルチ機能。
- 省スペースを実現する業務用スライドレール構造のソファベッド。

▼サイズをご指定ください。[単位:cm] ※黒字が標準サイズとなります。

座幅	50/全幅85(ソファ時)・全幅153(カウチ時)・全幅180(ベッド時)			
長さ	90	100	110	120
座高	39(全高94)			

オリジナルレザー(18色対応) ◀レザー色をご指定ください。[P4参照]

●クッション厚:4cm ●重量:約68kg 

エクシーガMD

TB-980

¥170,000(税別)

- 0°・20°・45°・70°に角度調節可能なリクライニング機能付き。
- ソファ・カウチ・ベッドの3段階に切り替わる本格派マルチ機能。
- 省スペースを実現する業務用スライドレール構造のソファベッド。

▼サイズをご指定ください。[単位:cm] ※黒字が標準サイズとなります。

座幅	50/全幅85(ソファ時)・全幅153(カウチ時)・全幅180(ベッド時)			
長さ	90	100	110	120
座高	39(全高94)			

オリジナルレザー(18色対応) ◀レザー色をご指定ください。[P4参照]

●クッション厚:4cm ●重量:約68kg 

ベンチベッドSD

TB-875

¥90,000(税別)

- 待合いベンチが簡単に緊急時のベッドになるリクライニング機能付き。
- 病院等の限られたスペースでの付き添い者の仮眠用ベッドとして最適。
- 床面との隙間を微調整できる直径6cmのオリジナルアジャスター付き。

▼サイズをご指定ください。[単位:cm] ※黒字が標準サイズとなります。

座幅	50(全幅91)		
長さ	186(座面170)	196(座面180)	206(座面190)
座高	39(全高77)		

オリジナルレザー(18色対応) ◀レザー色をご指定ください。[P4参照]

●クッション厚:4cm(座面) ●重量:約50kg 



ベンチベッドMD

TB-876

¥100,000(税別)

- 肘置き台をヘッドボードとして安全性を高めるリクライニングベンチ。
- 病院等の限られたスペースでの付き添い者の仮眠用ベッドとして最適。
- 床面との隙間を微調整できる直径6cmのオリジナルアジャスター付き。

▼サイズをご指定ください。[単位: cm] ※黒字が標準サイズとなります。

座幅	50(全幅91)		
長さ	186(座面170)	196(座面180)	206(座面190)
座高	39(全高77)		

オリジナルレザー(18色対応) ◀レザー色をご指定ください。[P4参照]

●クッション厚: 4cm(座面) ●重量: 約50kg



チェアベッドSD

TB-974

¥70,000(税別)

- 待合い椅子が簡単に緊急時のベッドになるリクライニング機能付き。
- 病院等の限られたスペースでの付き添い者の仮眠用ベッドとして最適。
- 床面との隙間を微調整できる直径6cmのオリジナルアジャスター付き。

▼サイズをご指定ください。[単位: cm] ※黒字が標準サイズとなります。

幅	50(全幅66)	55(全幅71)	60(全幅76)
奥行	座面50(フラット91)		
座高	39(全高77)		

オリジナルレザー(18色対応) ◀レザー色をご指定ください。[P4参照]

●クッション厚: 4cm(座面) ●重量: 約23kg

※2台を向かい合わせて仮眠ベッドとしてご使用できます。

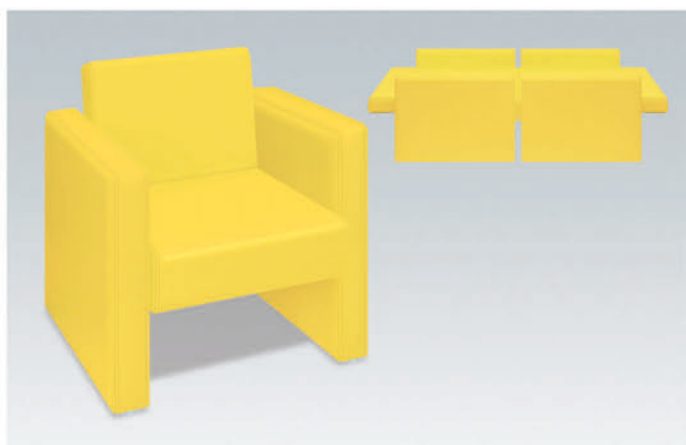

チェアベッドMD

TB-975

¥75,000(税別)

- 肘置き台をヘッドガードとして安全性を高めるリクライニング椅子。
- 病院等の限られたスペースでの付き添い者の仮眠用ベッドとして最適。
- 床面との隙間を微調整できる直径6cmのオリジナルアジャスター付き。

▼サイズをご指定ください。[単位: cm] ※黒字が標準サイズとなります。

幅	50(全幅66)	55(全幅71)	60(全幅76)
奥行	座面50(フラット91)		
座高	39(全高77)		

オリジナルレザー(18色対応) ◀レザー色をご指定ください。[P4参照]

●クッション厚: 4cm(座面) ●重量: 約23kg

※2台を向かい合わせて仮眠ベッドとしてご使用できます。



ベンチストレッチャー

TB-1025

¥140,000(税別)

- 待合いベンチが簡単に緊急時のベッドになるリクライニング機能付き。
- ストレッチャーとして移動ができる直径10cmダブルロックキャスター。
- 必要な時に活用できる収納式点滴棒取付金具付き。(点滴棒は別売です)

▼サイズをご指定ください。[単位: cm] ※黒字が標準サイズとなります。

座幅	50(全幅91)		
長さ	186(座面170)	196(座面180)	206(座面190)
座高	39(全高74)		

オリジナルレザー(18色対応) ◀レザー色をご指定ください。[P4参照]

●クッション厚: 4cm(座面・背部) ●重量: 約54kg

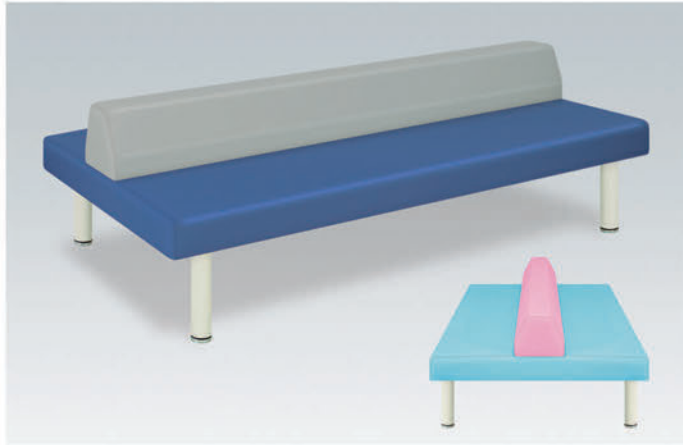

ソフィア

TB-467

¥110,000(税別)

- 通路やホールの中央に設置して両側から座ることが可能な大型ベンチ。
- 内部構造にスチールフレームを採用した強固で頑丈な業務用ソファ。
- 立ちあがりやすく脚元の清掃が容易で衛生的な待合いソファ。

▼サイズをご指定ください。[単位:cm] ※黒字が標準サイズとなります。

幅	100							
長さ	120	130	140	150	160	170	180	190
座高	39 (全高59)				44 (全高64)			

オリジナルレザー(18色対応) ◀レザー2色をご指定ください。[P4参照]

●クッション厚:3.5cm(座面) ●重量:約50kg

※シートは座部と背部のカラー2色をご指定ください。

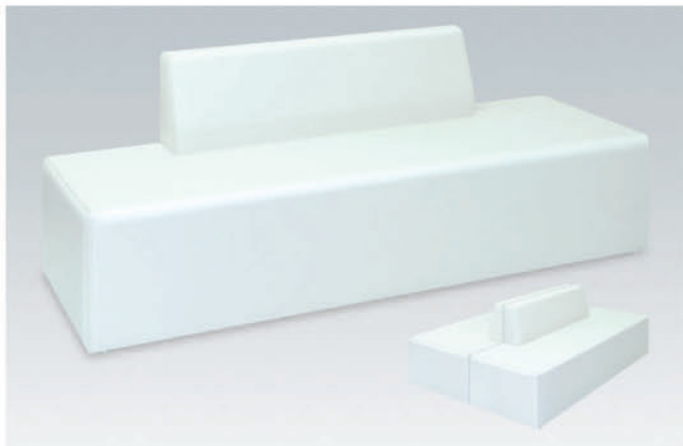

ホールソファ

TB-799

¥65,000(税別)

- ロビー中央に2台設置することで大型のロビーチェアとして活躍。
- 傾斜角のある背もたれが座位の姿勢をやさしく支えるので安定感抜群。
- 床面との隙間を微調整できる直径6cmのオリジナルアジャスター付き。

▼サイズをご指定ください。[単位:cm] ※黒字が標準サイズとなります。

座幅	43(全幅58)		
長さ	160	170	180
座高	39(全高69)		

オリジナルレザー(18色対応) ◀レザー色をご指定ください。[P4参照]

●クッション厚:3.5cm(座面) ●重量:約44kg(長さ170cm製作時)



アールソファ

TB-857

¥70,000(税別)

- ロビー中央に2台設置することで円形のロビーチェアとして活躍。
- 傾斜角のある背もたれが座位の姿勢をやさしく支えるので安定感抜群。
- 床面との隙間を微調整できる直径6cmのオリジナルアジャスター付き。

▼サイズをご指定ください。[単位:cm] ※黒字が標準サイズとなります。

座幅	43(全幅58)		
長さ	160	170	180
座高	39(全高69)		

オリジナルレザー(18色対応) ◀レザー色をご指定ください。[P4参照]

●クッション厚:3.5cm(座面) ●重量:約42kg(長さ170cm製作時)



131型ソファ・背付き

TB-131

¥110,000(税別)

- 脚元の清掃が容易で衛生的なセパレート式シートを採用したソファ。
- ロビーや待合室等で無駄なスペースをつくらない省スペース化を実現。

▼サイズをご指定ください。[単位:cm] ※黒字が標準サイズとなります。

座幅	39(全幅48)							
長さ	110	120	130	140	150	160	170	180
座高	40(全高73)				45(全高78)			

オリジナルレザー(18色対応) ◀レザー色をご指定ください。[P4参照]

●クッション厚:5cm(座面) ●重量:約36kg



ダッグベンチ

TB-101

¥100,000(税別)

- 限られたスペースを有効に活用するコンパクト座幅を採用したベンチ。
- ロビーや待合室等で無駄なスペースをつくらない省スペース化を実現。

▼サイズをご指定ください。[単位:cm] ※黒字が標準サイズとなります。

座幅	35 (全幅47)							
長さ	120	130	140	150	160	170	180	190
座高	41 (全高94)							

オリジナルレザー(18色対応) ◀レザー色をご指定ください。[P4参照]

●クッション厚:3cm(座面) ●重量:約32kg 

ソファ・背無し(ミニ)

TB-906-02

¥55,000(税別)

- 待合室用の長椅子として実績のあるスチールフレーム型強化タイプ。
- ロビーや待合室等で無駄なスペースをつくらない省スペース化を実現。

▼サイズをご指定ください。[単位:cm] ※黒字が標準サイズとなります。

幅	45						
長さ	50	60	70	80	90	100	110
高さ	40						

オリジナルレザー(18色対応) ◀レザー色をご指定ください。[P4参照]

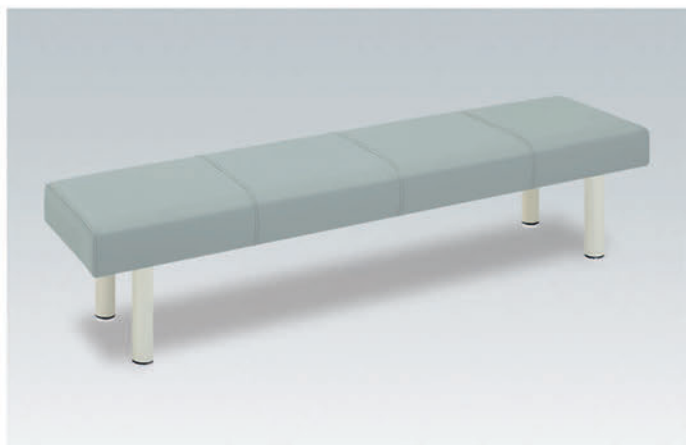
●クッション厚:5cm(座面) ●重量:約11kg 

ソファ・背無し

TB-906-01

¥60,000(税別)

- 待合室用の長椅子として実績のあるスチールフレーム型強化タイプ。
- 複数名が座るときの目安として重宝するシームライン縫製を採用。

▼サイズをご指定ください。[単位:cm] ※黒字が標準サイズとなります。

幅	45							
長さ	120	130	140	150	160	170	180	190
高さ	40							

オリジナルレザー(18色対応) ◀レザー色をご指定ください。[P4参照]

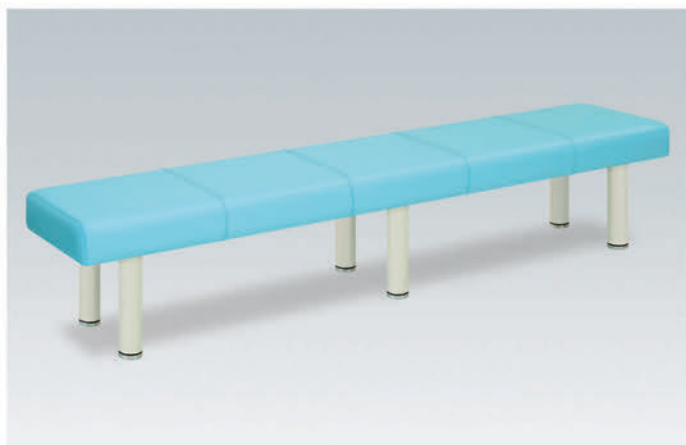
●クッション厚:5cm(座面) ●重量:約21kg 

ソファロン・背無し

TB-244

¥85,000(税別)

- 高い安定性と安心感を与える6本脚部を採用したロングソファ。
- 複数名が座るときの目安として重宝するシームライン縫製を採用。
- 立ちあがりやすく脚元の清掃が容易で衛生的な待合いソファ。

▼サイズをご指定ください。[単位:cm] ※黒字が標準サイズとなります。

幅	40	45	50	55
長さ	200	210	220	230
高さ	30	35	40	45

オリジナルレザー(18色対応) ◀レザー色をご指定ください。[P4参照]

●クッション厚:5cm ●重量:約23kg 



かどまるソファー

TB-852

¥65,000(税別)

- シート(天板)の四隅コーナーをやさしく演出するかどまる加工を採用。
- 複数名が座るときの目安として重宝するシームライン縫製を採用。
- 床面との隙間を微調整できる直径6cmのオリジナルアジャスター付き。

▼サイズをご指定ください。[単位:cm] ※黒字が標準サイズとなります。

幅	40	45	50	55	60			
長さ	120	130	140	150	160	170	180	190
高さ	35		40		45		50	

オリジナルレザー(18色対応)

◀レザー色をご指定ください。[P4参照]

●クッション厚:5cm(座面) ●重量:約21kg



グリルM

TB-1209-01

¥73,000(税別)

- 多目的に活躍できる大型座面を採用したシンプルなベンチソファ。
- 立ちあがりやすく脚元の清掃が容易にできる衛生的なデザイン設計。

サイズ [単位:cm]

幅	53
長さ	115
座高	42

オリジナルレザー(18色対応)

◀レザー色をご指定ください。[P4参照]

●クッション厚:5cm ●重量:約19kg

NEW

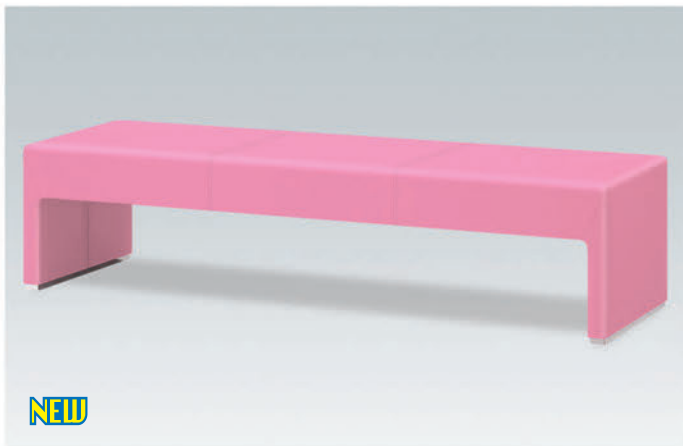

グリルL

TB-1209-02

¥90,000(税別)

- 多目的に活躍できる大型座面を採用したシンプルなベンチソファ。
- 立ちあがりやすく脚元の清掃が容易にできる衛生的なデザイン設計。

サイズ [単位:cm]

幅	53
長さ	168
座高	42

オリジナルレザー(18色対応)

◀レザー色をご指定ください。[P4参照]

●クッション厚:5cm ●重量:約22kg

NEW

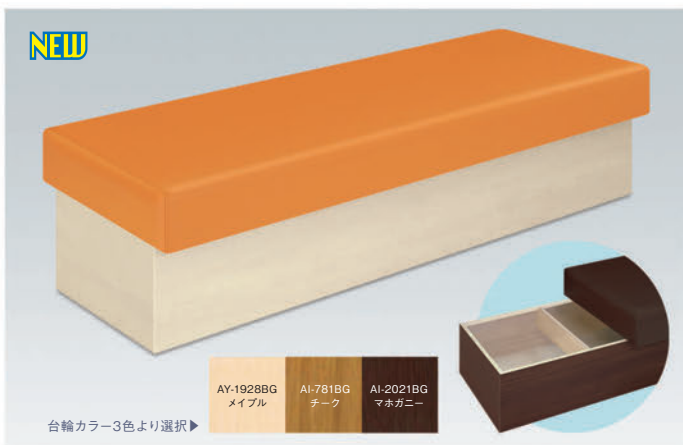

ボックスSN

(01) ¥100,000(税別)・(02) ¥115,000(税別)

- ポリ合板製台輪を採用した座面取り外し式の収納型ベンチソファ。
- 待合室をお洒落に演出する美用性の高いボックス型業務用タイプ。

(01) TB-1203-01 ▼サイズ [単位:cm] ※黒字が標準サイズとなります。

座幅	40	45			
長さ	100	110	120	130	140
座高	39				

(02) TB-1203-02 ▼サイズ [単位:cm] ※黒字が標準サイズとなります。

座幅	40	45			
長さ	150	160	170	180	190
座高	39				

オリジナルレザー(18色対応)

◀レザー色をご指定ください。[P4参照]

●クッション厚:4cm ●重量:約20kg(長さ150cm製作時)

AY-1928BG
メイプル

AI-781BG
チーク

AI-2021BG
マホガニー

台輪カラー3色より選択▶

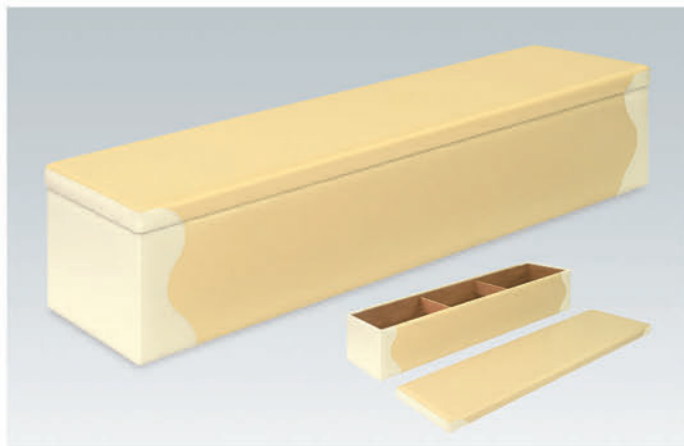

レゴ-B

(01) ¥50,000(税別)・(02) ¥60,000(税別)

- 待合室のスペースを無駄にしない収納力を持ったボックス型ベンチ。
- 一体感のあるウェーブ縫製が院内の雰囲気をもっと個性的に演出。

(01) TB-707-01 ▼サイズ [単位:cm] ※黒字が標準サイズとなります。

座幅	45						
長さ	50	60	70	80	90	100	110
座高	40						

(02) TB-707-02 ▼サイズ [単位:cm] ※黒字が標準サイズとなります。

座幅	45						
長さ	120	130	140	150	160	170	180
座高	40						

オリジナルレザー(18色対応) ◀レザー2色をご指定ください。[P4参照]

●クッション厚:5cm ●重量:約30kg(長さ180cm製作時)



モクベンチ

(二人掛) TB-749-01 ¥40,000(税別)

座幅	45	長さ	90	座高	40
----	----	----	----	----	----

(三人掛) TB-749-02 ¥55,000(税別)

座幅	45	長さ	150	座高	40
----	----	----	-----	----	----

(四人掛) TB-749-03 ¥65,000(税別)

座幅	45	長さ	180	座高	40
----	----	----	-----	----	----

- 木のナチュラルな風合いがくつろぎ感を高める待合いソファ。
- ナチュラルな風合いのメルクシパイン材。脚部滑り止めゴム付き。
- 食品衛生法に適合した安全で臭いの少ない低臭透クリア塗料を採用。

オリジナルレザー(18色対応) ◀レザー色をご指定ください。[P4参照]

●クッション厚:4cm ●重量:約15kg(モクベンチ(三人掛)製作時)



フロン

(二人掛) TB-1145-01 ¥60,000(税別)

座幅	43(全幅57)	長さ	95	座高	40
----	----------	----	----	----	----

(三人掛) TB-1145-02 ¥70,000(税別)

座幅	43(全幅57)	長さ	145	座高	40
----	----------	----	-----	----	----

(四人掛) TB-1145-03 ¥80,000(税別)

座幅	43(全幅57)	長さ	195	座高	40
----	----------	----	-----	----	----

- 丸みのあるやさしい形状を実現させたデザイン性の高いソファ。
- 衛生的で脚元の清掃が容易な鏡面仕上げのアルミベースを採用。

オリジナルレザー(18色対応) ◀レザー色をご指定ください。[P4参照]

●クッション厚:3cm ●重量:(01)約13kg・(02)約18kg・(03)約22kg



セライ

(二人掛) TB-509-01 ¥68,000(税別)

座面	44/44(全幅57)	長さ	93	座高	40
----	-------------	----	----	----	----

(三人掛) TB-509-02 ¥73,000(税別)

座面	44/44(全幅57)	長さ	142	座高	40
----	-------------	----	-----	----	----

(四人掛) TB-509-03 ¥78,000(税別)

座面	44/44(全幅57)	長さ	191	座高	40
----	-------------	----	-----	----	----

- 着座できる人数が明確でゆったりとした空間を演出できるデザイン。
- 衛生的で脚元の清掃が容易な鏡面仕上げのアルミベースを採用。

オリジナルレザー(18色対応) ◀レザー色をご指定ください。[P4参照]

●クッション厚:5cm ●重量:(01)約13kg・(02)約18kg・(03)約22kg



粉体セライ

(二人掛) TB-510-01	¥55,000(税別)		
座面 44/44 (全幅50)	長さ 93	座高 40	
(三人掛) TB-510-02	¥60,000(税別)		
座面 44/44 (全幅50)	長さ 142	座高 40	
(四人掛) TB-510-03	¥65,000(税別)		
座面 44/44 (全幅50)	長さ 191	座高 40	

- 着座できる人数が明確でゆったりとした空間を演出できるデザイン。
- 衛生的で脚元の清掃が容易な粉体塗装仕上げのスチールベースを採用。

オリジナルレザー(18色対応) ◀レザー色をご指定ください。[P4参照]

●クッション厚:5cm ●重量:(01)約13kg・(02)約17kg・(03)約21kg



アローベンチ

TB-684 ¥80,000(税別)

- 頑丈で強固なスチールフレームを採用した落ち着いた落ち着きのあるベンチ。
- 環境にやさしい粉体塗装が様々な施設のロビー等で存在感を演出。

▼サイズをご指定ください。[単位:cm] ※黒字が標準サイズとなります。

座幅	45 (全幅49)						
長さ	130 (座面110)	140 (座面120)	150 (座面130)	160 (座面140)	170 (座面150)	180 (座面160)	190 (座面170)
高さ	40 (全高58)						

オリジナルレザー(18色対応) ◀レザー色をご指定ください。[P4参照]

●クッション厚:5cm(座面) ●重量:約43kg(長さ140cm製作時)



スリムベンチ

TB-545 ¥70,000(税別)

- 限られたスペースを有効に活用するコンパクト座幅を採用したベンチ。
- ロビーや待合室等で無駄なスペースをつくらぬ省スペース化を実現。

▼サイズをご指定ください。[単位:cm] ※黒字が標準サイズとなります。

座幅	30 (全幅40)				35 (全幅45)			
長さ	120	130	140	150	160	170	180	190
高さ	35	40	45	50				

オリジナルレザー(18色対応) ◀レザー色をご指定ください。[P4参照]

●クッション厚:5cm ●重量:約18kg



カプセル

TB-420 ¥85,000(税別)

- 円形の丸いシート形状がやさしい雰囲気ロビーや待合室を演出。
- 立ちあがりやすく脚元の清掃が容易で衛生的な待合いソファ。

▼サイズをご指定ください。[単位:cm] ※黒字が標準サイズとなります。

幅	40	45	50	55				
長さ	120	130	140	150	160	170	180	190
高さ	35	40	45	50				

オリジナルレザー(18色対応) ◀レザー2色をご指定ください。[P4参照]

●クッション厚:6cm ●重量:約20kg





カプセルEX

TB-424

¥105,000(税別)

- 円形の丸いシート形状がやさしい雰囲気のロビーや待合室を演出。
- 立ちあがりやすく脚元の清掃が容易で衛生的な待合いソファ。

▼サイズをご指定ください。[単位: cm] ※黒字が標準サイズとなります。

幅	40	45	50	55				
長さ	120	130	140	150	160	170	180	190
高さ	35	40	45	50				

オリジナルレザー(18色対応)

◀レザー2色をご指定ください。[P4参照]

●クッション厚: 6cm ●重量: 約24kg  



ソファSR・背無し

TB-1005

¥70,000(税別)

- やさしい座り心地と丸い円形デザインが女性を中心とする施設に最適。
- ロビーや待合室等で無駄なスペースをつくらない省スペース化を実現。

▼サイズをご指定ください。[単位: cm] ※黒字が標準サイズとなります。

幅	45							
長さ	120	130	140	150	160	170	180	190
高さ	43							

オリジナルレザー(18色対応)

◀レザー色をご指定ください。[P4参照]

●クッション厚: 5cm ●重量: 約25kg 



フロロ

TB-383

¥120,000(税別)

- 高い安定性と安心感を与えるスチール脚部を採用したロングソファ。
- ロビーや待合室等で無駄なスペースをつくらない省スペース化を実現。

▼サイズをご指定ください。[単位: cm] ※黒字が標準サイズとなります。

幅	40	45	50	55
長さ	200	210	220	230
高さ	33	38	43	48

オリジナルレザー(18色対応)

◀レザー色をご指定ください。[P4参照]

●クッション厚: 5cm(座面) ●重量: 約30kg 

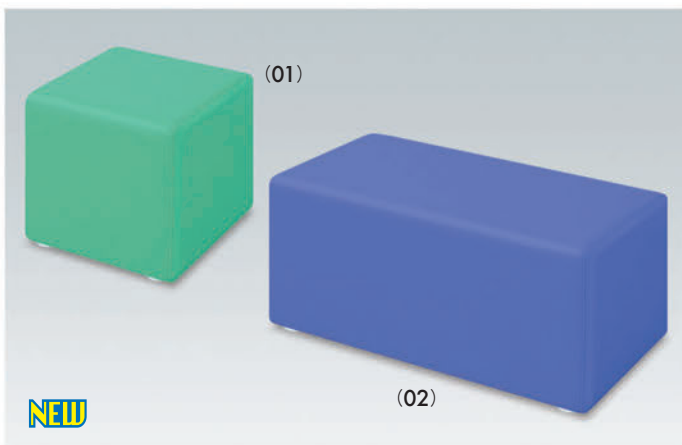

キュービック

(01) ¥40,000(税別) ・ (02) ¥50,000(税別)

- 自由なレイアウトを可能にする廉価でシンプルなキューブタイプ。
- ロビーや待合室で無駄なスペースをつくらない省スペース化を実現。

(01) TB-1148-01 ▼サイズ [単位: cm]

幅	45			
長さ	50	60	70	80
高さ	45			

(02) TB-1148-02 ▼サイズ [単位: cm]

座幅	45			
長さ	90	100	110	120
高さ	45			

オリジナルレザー(18色対応)

◀レザー色をご指定ください。[P4参照]

●クッション厚: 5cm ●重量: (01) 約7kg (02) 約12kg 

NEW

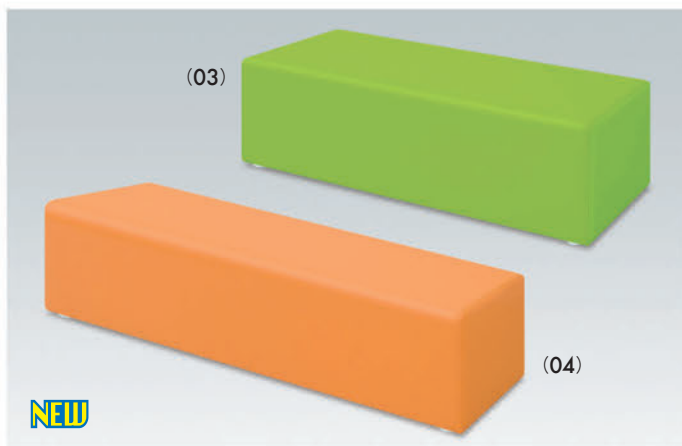

キュービック

(03) ¥55,000(税別)・(04) ¥65,000(税別)

- 自由なレイアウトを可能にする廉価でシンプルなキューブタイプ。
- ロビーや待合室で無駄なスペースをつくらない省スペース化を実現。

(03) TB-1148-03 ▼サイズ [単位: cm]

幅	45			
長さ	130	140	150	160
高さ	45			

(04) TB-1148-04 ▼サイズ [単位: cm]

幅	45		
長さ	170	180	190
高さ	45		

オリジナルレザー(18色対応) ◀レザー色をご指定ください。[P4参照]

●クッション厚: 5cm ●重量: (03) 約17kg (04) 約22kg



ハウスソファ

TB-1004

¥70,000(税別)

- カラーデザインを有効に活用できる全面レザー張り加工のベンチ。
- ロビーや待合室等で無駄なスペースをつくらない省スペース化を実現。

▼サイズをご指定ください。[単位: cm] ※黒字が標準サイズとなります。

幅	45							
長さ	100	110	120	130	140	150	160	170
高さ	40							

オリジナルレザー(18色対応) ◀レザー色をご指定ください。[P4参照]

●クッション厚: 4cm ●重量: 約25kg

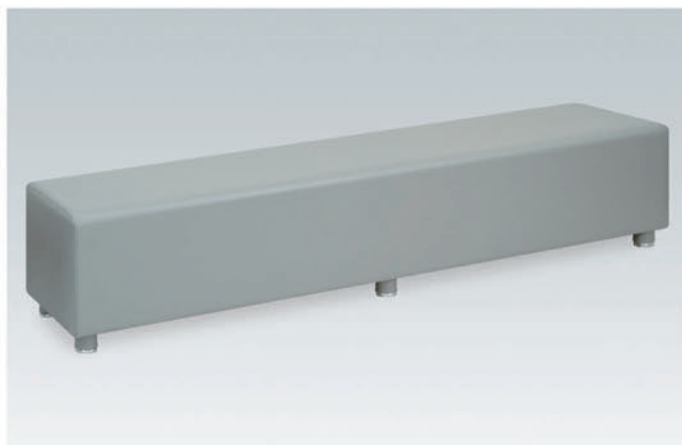

ロングハウス

TB-449

¥100,000(税別)

- 限られたスペースを有効に活用するコンパクト座幅を採用したベンチ。
- ロビーや待合室等で無駄なスペースをつくらない省スペース化を実現。

▼サイズをご指定ください。[単位: cm] ※黒字が標準サイズとなります。

幅	35	40	45	50
長さ	180	190	200	210
高さ	30	35	40	45

オリジナルレザー(18色対応) ◀レザー色をご指定ください。[P4参照]

●クッション厚: 4cm ●重量: 約33kg



モダンベンチ

TB-1024

¥60,000(税別)

- レトロでクラシックなデザインが特長なボタン絞り付きシートを採用。
- アート性のある専用のアルミニウム脚部を採用した耐食性の高い設計。

▼サイズをご指定ください。[単位: cm] ※黒字が標準サイズとなります。

座幅	50		
長さ	50	100	150
座高	39		

オリジナルレザー(18色対応) ◀レザー色をご指定ください。[P4参照]

●クッション厚: 7cm ●重量: 約13kg



ベンチャー

TB-540

¥85,000(税別)

- しっかりとした6cmのクッション厚が抜群の座り心地と安定性を実現。
- ロビーや待合室等で無駄なスペースをつくらない省スペース化を実現。

▼サイズをご指定ください。[単位:cm] ※黒字が標準サイズとなります。

幅	40	45	50	55	60	65	70	75
長さ	120	130	140	150	160	170	180	190
高さ	35	40	45	50				

オリジナルレザー(18色対応)

◀レザー色をご指定ください。[P4参照]

●クッション厚:6cm ●重量:約25kg



かどまる



ラクチャー

TB-538

¥50,000(税別)

- スチールパイプの曲げ加工を採用したコンパクトな座幅のベンチ。
- 立ちあがりやすく脚元の清掃が容易で衛生的な待合い業務用ベンチ。

▼サイズ [単位:cm]

幅	30
長さ	120
高さ	40

オリジナルレザー(18色対応)

◀レザー色をご指定ください。[P4参照]

●クッション厚:4cm ●重量:約13kg



かどまる



ロフラン

TB-275

¥80,000(税別)

- 垂直荷重能力400kgを実現したメカロック機構の2cm間隔5段階昇降。
- 2万回の操作試験にも合格した信頼性の高い手動昇降式ロック機構。

▼サイズをご指定ください。[単位:cm] ※黒字が標準サイズとなります。

幅	30	35	40	45
長さ	60	70	80	90
高さ	44/54			

オリジナルレザー(18色対応)

◀レザー色をご指定ください。[P4参照]

●クッション厚:5cm ●重量:約20kg



かどまる

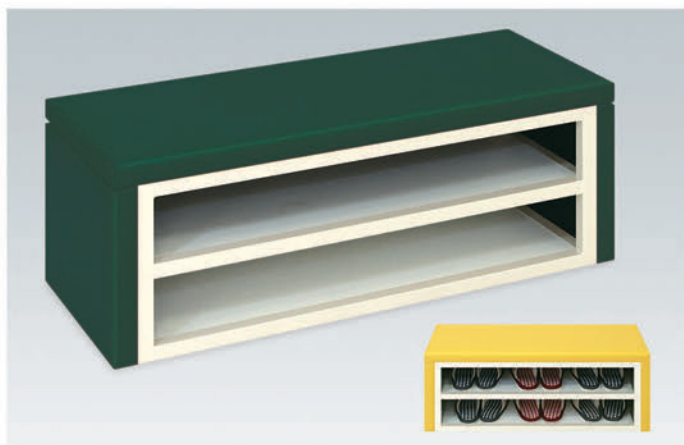

下駄箱ベンチ

(01) ¥60,000(税別) ・ (02) ¥75,000(税別)

- 靴の脱ぎ履きを補助するスリッパ収納機能付きのエントランスベンチ。
- 2段式収納部に厚み1.5cmの頑丈で衛生的なホワイト化粧合板を採用。

(01) TB-858-01 ▼サイズ [単位:cm] ※黒字が標準サイズとなります。

幅	35						
長さ	50	60	70	80	90	100	110
高さ	40						45

(02) TB-858-02 ▼サイズ [単位:cm] ※黒字が標準サイズとなります。

幅	35						
長さ	120	130	140	150	160	170	180
高さ	40						45

オリジナルレザー(18色対応)

◀レザー色をご指定ください。[P4参照]

●クッション厚:3cm(座面) ●重量:約21kg(長さ90×高さ40cm製作時)





カラーオットマン

TB-1372

¥16,000(税別)

ロビーや待合室等で無駄なスペースをつくらない省スペース化を実現。

▼サイズ [単位: cm]

幅	40
奥行	32
座高	39

オリジナルレザー(18色対応) ◀レザー色をご指定ください。[P4参照]

●クッション厚: 4cm 

ふっとはうす

TB-1240



¥14,000(税別)

ロビーや待合室等で無駄なスペースをつくらない省スペース化を実現。

▼サイズ [単位: cm]

幅	40
奥行	28
高さ	8/15(傾斜角15°)

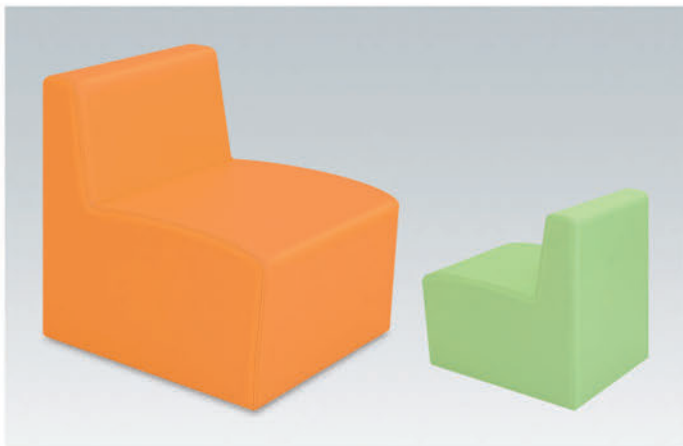
オリジナルレザー(18色対応) ◀レザー色をご指定ください。[P4参照]

●クッション厚: 1cm 

ワンソファ

TB-1072

¥28,000(税別)

■自由なレイアウトを可能にするワンサイズ設定の廉価版ソファ。

■ロビーや待合室等で無駄なスペースをつくらない省スペース化を実現。

▼サイズ [単位: cm]

幅	50
奥行	64
座高	39 (全高71)

オリジナルレザー(18色対応) ◀レザー色をご指定ください。[P4参照]

●クッション厚: 5cm (座面) ●重量: 約13kg 

レストチェア

TB-768

¥18,000(税別)

■長時間でも疲れにくい適度なクッション性と弾力性を実現した廉価版。

■スチールフレームを採用した用途を選ばないシンプルな一人用椅子。

▼サイズ [単位: cm]

座幅	41
奥行	50
座高	44 (全高83)

オリジナルレザー(18色対応) ◀レザー色をご指定ください。[P4参照]

●クッション厚: 5cm ●重量: 約3kg 



オールドチェアー

TB-1210

¥40,000(税別)

- 福祉施設等のダイニングスペースからロビーやラウンジ用の一人掛け。
- 清掃時の移動や持ち運びの機能性を重視した質感の高い木製フレーム。
- 積み重ね収納ができる省スペースなスタッキングシンプルデザイン。

▼サイズ [単位: cm]

幅	54
奥行	46
座高	45 (全高78)

オリジナルレザー(18色対応) ◀レザー色をご指定ください。[P4参照]

●クッション厚: 2.5cm ●重量: 約5kg

※木製部はナチュラルとブラウンの2色からお選びいただけます。



MKチェアー

TB-1193

¥52,000(税別)

- 上品な木の温もりと適度なクッション性を組み合わせた高級チェアー。
- 福祉施設等のダイニングスペースやロビーやラウンジ用の一人掛け。
- 立ちあがりやすく脚元の清掃が容易にできる衛生的なデザイン設計。

▼サイズ [単位: cm]

幅	45
奥行	48
座高	45

オリジナルレザー(18色対応) ◀レザー色をご指定ください。[P4参照]

●クッション厚: 3cm ●重量: 約8kg



ニートチェアー

TB-827

¥32,000(税別)

- ゆったりとした座り心地を提供するデザイン性の高い一人用椅子。
- 耐久性の高いスチール構造とクッション性を考慮した業務用チェアー。

▼サイズ [単位: cm]

幅	43
奥行	54
座高	45 (全高86)

オリジナルレザー(18色対応) ◀レザー色をご指定ください。[P4参照]

●クッション厚: 5cm ●重量: 約7.5kg



ニートチェアー(かすり)

TB-859

¥34,000(税別)

- 和をイメージした昔ながらのかすり柄とロマンブルー粉体塗装を採用。
- ゆったりとした座り心地を提供するデザイン性の高い一人用椅子。
- 耐久性の高いスチール構造とクッション性を考慮した業務用チェアー。

▼サイズ [単位: cm]

幅	43
奥行	54
座高	45 (全高86)

かすり (L-0705)

●クッション厚: 5cm ●重量: 約7.5kg



**a DSチェアー(キャスター付き)**

TB-797-01

¥48,000(税別)

b DSチェアー(木製脚部付き)

TB-797-02

¥48,000(税別)

- 福祉施設等のダイニングスペースからロビーやラウンジ用の一人掛け。
- 安定性に優れ一体感のあるスタンダードでシンプルなデザインを採用。
- 頑丈な直径5cm双輪キャスターと高級感のある木製脚部を任意に選択。

▼サイズ [単位: cm]

幅	50 (全幅64)	奥行	53 (座面45)	座高	42 (全高72)
---	-----------	----	-----------	----	-----------

オリジナルレザー(18色対応) ◀レザー色をご指定ください。[P4参照]

●クッション厚: 4cm ●重量: 約21kg

**a DLチェアー(キャスター付き)**

TB-798-01

¥48,000(税別)

b DLチェアー(木製脚部付き)

TB-798-02

¥48,000(税別)

- 福祉施設等のダイニングスペースからロビーやラウンジ用の一人掛け。
- 立ちあがりやすく脚元の清掃が容易にできる衛生的なデザイン設計。
- 頑丈な直径5cm双輪キャスターと高級感のある木製脚部を任意に選択。

▼サイズ [単位: cm]

幅	50 (全幅64)	奥行	53 (座面45)	座高	42 (全高72)
---	-----------	----	-----------	----	-----------

オリジナルレザー(18色対応) ◀レザー色をご指定ください。[P4参照]

●クッション厚: 4cm ●重量: 約21kg

**a CLチェアー(キャスター付き)**

TB-887-01

¥56,000(税別)

b CLチェアー(木製脚部付き)

TB-887-02

¥56,000(税別)

- 包み込むような一体感のある曲線的なデザインが確かな安全性を実現。
- 福祉施設等のダイニングスペースからロビーやラウンジ用の一人掛け。
- 頑丈な直径5cm双輪キャスターと高級感のある木製脚部を任意に選択。

▼サイズ [単位: cm]

幅	51 (全幅65)	奥行	60 (座面53)	座高	42 (全高77)
---	-----------	----	-----------	----	-----------

オリジナルレザー(18色対応) ◀レザー色をご指定ください。[P4参照]

●クッション厚: 4cm ●重量: 約20kg

**コートチェアー**

TB-782

¥40,000(税別)

- 優れたデザイン性と清潔感のあるクロムメッキ加工が高級感を演出。
- 硬質モールドウレタンを採用した少し硬めのクッション素材を採用。

▼サイズ [単位: cm]

幅	44
奥行	53
座高	45 (全高77)

オリジナルレザー(18色対応) ◀レザー色をご指定ください。[P4参照]

●クッション厚: 5cm ●重量: 約9kg



カートチェアー

TB-834

¥48,000(税別)

- 清潔感のあるクロムメッキの脚部が高級感を演出するアームチェアー。
- 福祉施設等のダイニングスペースからロビーやラウンジ用の一人掛け。
- 立ちあがりやすく脚元の清掃が容易にできる衛生的なデザイン設計。

▼サイズ [単位: cm]

幅	50 (全幅60)
奥行	55 (座面50)
座高	42 (全高67)

オリジナルレザー(18色対応) ◀レザー色をご指定ください。[P4参照]

●クッション厚: 4cm ●重量: 約18kg



カットチェアー

TB-837

¥42,000(税別)

- 環境にやさしい粉体塗装と斜めにカットされた特徴的なアームチェアー。
- 福祉施設等のダイニングスペースからロビーやラウンジ用の一人掛け。
- 立ちあがりやすく脚元の清掃が容易にできる衛生的なデザイン設計。

▼サイズ [単位: cm]

幅	50 (全幅60)
奥行	55 (座面50)
座高	42 (全高76)

オリジナルレザー(18色対応) ◀レザー色をご指定ください。[P4参照]

●クッション厚: 4cm ●重量: 約17kg

▼塗装色をご指定ください。

アイボリー	ホワイト	ブラック	チョコレート	ロマンブルー	ロマングレー
-------	------	------	--------	--------	--------



カットチェアー(花)

TB-862

¥50,000(税別)

- エlegantな花柄と環境にやさしいアイボリーカラー粉体塗装を採用。
- 福祉施設等のダイニングスペースからロビーやラウンジ用の一人掛け。
- 立ちあがりやすく脚元の清掃が容易にできる衛生的なデザイン設計。

▼サイズ [単位: cm]

幅	50 (全幅60)
奥行	55 (座面50)
座高	42 (全高76)

アッシュモンドレザー(L-2849) ※防汚・難燃・RoHS対応

●クッション厚: 4cm ●重量: 約17kg



DZチェアー

TB-839

¥60,000(税別)

- 福祉施設等のダイニングスペースからロビーやラウンジ用の一人掛け。
- 傾斜角のある背もたれと肘置きが長時間の座位の姿勢を安定サポート。
- 立ちあがりやすく脚元の清掃が容易。直径3.5cmのアジャスター付き。

▼サイズ [単位: cm]

幅	55 (全幅65)
奥行	64 (座面47)
座高	42 (全高79)

オリジナルレザー(18色対応) ◀レザー色をご指定ください。[P4参照]

●クッション厚: 6cm ●重量: 約31kg

**DZチェア(ローヌ)**

TB-861

¥66,000(税別)

- 傾斜角のあるストライプ柄レザーの背もたれが明るさと高級感を演出。
- 福祉施設等のダイニングスペースからロビーやラウンジ用の一人掛け。
- 立ちあがりやすく脚元の清掃が容易。直径3.5cmのアジャスター付き。

▼サイズ [単位: cm]

幅	55 (全幅65)
奥行	64 (座面47)
座高	42 (全高79)

張地: 座&背/ローヌ(L-2865) 肘置き/ライムグリーン

●クッション厚: 6cm ●重量: 約31kg **DAチェア**

TB-847

¥58,000(税別)

- 福祉施設等のダイニングスペースからロビーやラウンジ用の一人掛け。
- 奇抜な印象を与えるデザインと複数台の設置がアートな雰囲気演出。
- 立ちあがりやすく脚元の清掃が容易。直径3.5cmのアジャスター付き。

▼サイズ [単位: cm]

幅	35/68 (全幅78)
奥行	62 (座面47)
座高	42 (全高79)

オリジナルレザー(18色対応) ◀レザー色をご指定ください。[P4参照]

●クッション厚: 6cm ●重量: 約32kg **DRチェア**

TB-838

¥70,000(税別)

- 開放感とくつろぎ感を与えるボタン絞り加工付きドクターチェア。
- 機能性の高い回転式座面を採用。ガスシリンダー式高さ調節機能付き。
- 樹脂成型5脚ベースを採用した安定性の高い直径5cmキャスター付き。

▼サイズ [単位: cm]

幅	50 (全幅62)
奥行	68 (座幅48)
座高	47~55 (全高115~123)

オリジナルレザー(18色対応) ◀レザー色をご指定ください。[P4参照]

●クッション厚: 6.5cm ●重量: 約17kg **シースツール**

TB-560

¥12,000(税別)

- コンパクトで安定感抜群のスチール製クロムメッキ加工5本脚を採用。
- 簡単なレバー操作で高さ調節できるガスシリンダー式昇降機能付き。
- 耐久性の高い直径5cmのキャスターを採用。便利な360°回転式座面。

▼サイズ [単位: cm]

座面直径	35	座高	44~55
------	----	----	-------

アイボリーレザー限定

●クッション厚: 7cm ●重量: 約4.5kg   

※安心・安定してご使用いただくため、しっかりした圧力のシリンダーを採用しています。
 体重約40kg以下の方がご使用いただく場合、スムーズに上下しない場合があります。
 予めご了承ください。



a PTツール (キャスター付き)

TB-764-01 ¥32,000 (税別)

b PTツール (アジャスター付き)

TB-764-02 ¥32,000 (税別)

- 高さ調節がどの位置からでも自由に行えるリング状レバーを採用。
- 施術やリハビリの邪魔にならないコンパクト設計の5脚ベースを採用。
- 直径4cmの双輪キャスター&樹脂製アジャスター。360°回転式座面。

▼PTツール (キャスター付き) / サイズ [単位: cm]

座面直径	36	座高	40~48
------	----	----	-------

▼PTツール (アジャスター付き) / サイズ [単位: cm]

座面直径	36	座高	36~44
------	----	----	-------

オリジナルレザー (18色対応) ◀レザー色をご指定ください。[P4参照]

●クッション厚: 4cm ●重量: 約5.8kg



a PTツールS (キャスター付き)

TB-765-01 ¥36,000 (税別)

b PTツールS (アジャスター付き)

TB-765-02 ¥36,000 (税別)

- 高さ調節がどの位置からでも自由に行えるリング状レバーを採用。
- 施術やリハビリの邪魔にならないコンパクト設計の5脚ベースを採用。
- 直径4cmの双輪キャスター&樹脂製アジャスター。360°回転式座面。

▼PTツールS (キャスター付き) / サイズ [単位: cm]

座面直径	36	座高	40~48
------	----	----	-------

▼PTツールS (アジャスター付き) / サイズ [単位: cm]

座面直径	36	座高	36~44
------	----	----	-------

オリジナルレザー (18色対応) ◀レザー色をご指定ください。[P4参照]

●クッション厚: 4cm ●重量: 約6.8kg



a PTツールA (キャスター付き)

TB-1026-01 ¥40,000 (税別)

b PTツールA (アジャスター付き)

TB-1026-02 ¥40,000 (税別)

- 施術者や患者様の負担を軽減する高さ調節機能付きアームレスト。
- 高さ調節がどの位置からでも自由に行えるリング状レバーを採用。
- 直径4cmの双輪キャスター&樹脂製アジャスター。360°回転式座面。

▼PTツールA (キャスター付き) / サイズ [単位: cm]

座面直径	36	座高	40~48
------	----	----	-------

▼PTツールA (アジャスター付き) / サイズ [単位: cm]

座面直径	36	座高	36~44
------	----	----	-------

オリジナルレザー (18色対応) ◀レザー色をご指定ください。[P4参照]

●クッション厚: 4cm ●重量: 約7kg



a PTビーム (キャスター付き)

TB-1113-01 ¥36,000 (税別)

b PTビーム (アジャスター付き)

TB-1113-02 ¥36,000 (税別)

- 高さ調節がどの位置からでも自由に行えるリング状レバーを採用。
- 施術やリハビリの邪魔にならないコンパクト設計の5脚ベースを採用。
- 直径4cmの双輪キャスター&樹脂製アジャスター。360°回転式座面。

▼PTビーム (キャスター付き) / サイズ [単位: cm]

座幅	35	奥行	35	座高	42~50
----	----	----	----	----	-------

▼PTビーム (アジャスター付き) / サイズ [単位: cm]

座幅	35	奥行	35	座高	39~47
----	----	----	----	----	-------

オリジナルレザー (18色対応) ◀レザー色をご指定ください。[P4参照]

●クッション厚: 7/17cm ●重量: 約5.8kg

**a** ナースツール(キャスター付き)

TB-1155-01

¥42,000(税別)

b ナースツール(アジャスター付き)

TB-1155-02

¥42,000(税別)

- 衛生的なクロムメッキ加工の円形定置きステップ付きチェア。
- 高さ調節がどの位置からでも自由に行えるリング状レバーを採用。
- 直径4cmの双輪キャスター&樹脂製アジャスター。360°回転式座面。

▼ナースツール(キャスター付き) / サイズ [単位: cm]

座面直径	36	座高	50~58
------	----	----	-------

▼ナースツール(アジャスター付き) / サイズ [単位: cm]

座面直径	36	座高	46~54
------	----	----	-------

オリジナルレザー(18色対応) ◀レザー色をご指定ください。[P4参照]

●クッション厚: 4cm ●重量: 約7kg

**a** プロツール(キャスター付き)

TB-904-01

¥38,000(税別)

b プロツール(アジャスター付き)

TB-904-02

¥38,000(税別)

- 長時間の施術にも集中できる人間工学に基づいたプロ用座面シート。
- 高さ調節がどの位置からでも自由に行えるリング状レバーを採用。
- 直径4cmの双輪キャスター&樹脂製アジャスター。360°回転式座面。

▼プロツール(キャスター付き) / サイズ [単位: cm]

座幅	35	奥行	30	座高	43~51
----	----	----	----	----	-------

▼プロツール(アジャスター付き) / サイズ [単位: cm]

座幅	35	奥行	30	座高	39~47
----	----	----	----	----	-------

オリジナルレザー(18色対応) ◀レザー色をご指定ください。[P4参照]

●クッション厚: 5/7cm ●重量: 約5.6kg



PTスライダー

TB-43

¥40,000(税別)

- 低床でハイストロークを実現したPTのためのスペシャルツール。
- 高さ調節がどの位置からでも自由に行えるリング状レバーを採用。
- 直径4cmの双輪キャスターを採用した5脚ベース。360度回転式座面。

サイズ [単位: cm]

座面直径	36	座高	38~50
------	----	----	-------

オリジナルレザー(18色対応) ◀レザー色をご指定ください。[P4参照]

●クッション厚: 4cm ●重量: 約6kg

**a** マルチチェア(キャスター付き)

TB-63-01

¥27,000(税別)

b マルチチェア(アジャスター付き)

TB-63-02

¥27,000(税別)

- 軽量で耐食性が良く清潔感を演出できるアルミ製4本脚ベースを採用。
- 簡単なレバー操作で高さ調節できるガスシリンダー式昇降機能付き。
- 直径5cmの双輪キャスター&樹脂製アジャスター。360°回転式座面。

▼マルチチェア(キャスター付き) / サイズ [単位: cm]

座面直径	36	座高	46~57
------	----	----	-------

▼マルチチェア(アジャスター付き) / サイズ [単位: cm]

座面直径	36	座高	41~52
------	----	----	-------

オリジナルレザー(18色対応) ◀レザー色をご指定ください。[P4参照]

●クッション厚: 6cm



a 低反発チェア(キャスター付き)

TB-69-01 ¥30,000(税別)

b 低反発チェア(アジャスター付き)

TB-69-02 ¥30,000(税別)

- 体圧分散性と衝撃吸収性に優れている低反発ウレタンフォームを採用。
- 簡単なレバー操作で高さ調節できるガスシリンダー式昇降機能付き。
- 直径5cmの双輪キャスター&樹脂製アジャスター。360°回転式座面。

▼低反発チェア(キャスター付き) / サイズ [単位: cm]

座面直径	36	座高	46~57
------	----	----	-------

▼低反発チェア(アジャスター付き) / サイズ [単位: cm]

座面直径	36	座高	41~52
------	----	----	-------

オリジナルレザー(18色対応) ◀レザー色をご指定ください。[P4参照]

●クッション厚: 6cm

※低反発ウレタンは低温環境では硬くなる素材です。ご注意ください。



a バックチェア(キャスター付き)

TB-86-01 ¥36,000(税別)

b バックチェア(アジャスター付き)

TB-86-02 ¥36,000(税別)

- 軽量で耐食性が良く清潔感を演出できるアルミ製4本脚ベースを採用。
- 簡単なレバー操作で高さ調節できるガスシリンダー式昇降機能付き。
- 直径5cmの双輪キャスター&樹脂製アジャスター。360°回転式座面。

▼バックチェア(キャスター付き) / サイズ [単位: cm]

座面直径	36	座高	46~57 (全高68~79)
------	----	----	-----------------

▼バックチェア(アジャスター付き) / サイズ [単位: cm]

座面直径	36	座高	41~52 (全高63~74)
------	----	----	-----------------

オリジナルレザー(18色対応) ◀レザー色をご指定ください。[P4参照]

●クッション厚: 6cm (座面)



a サドルチェア(キャスター付き)

TB-64-01 ¥27,000(税別)

b サドルチェア(アジャスター付き)

TB-64-02 ¥27,000(税別)

- 施術者が効率良く使用できるサドル形状のアルミ製4本脚ベース。
- 簡単なレバー操作で高さ調節できるガスシリンダー式昇降機能付き。
- 直径5cmの双輪キャスター&樹脂製アジャスター。360°回転式座面。

▼サドルチェア(キャスター付き) / サイズ [単位: cm]

座幅	9/30	奥行	28	高さ	46~57
----	------	----	----	----	-------

▼サドルチェア(アジャスター付き) / サイズ [単位: cm]

座幅	9/30	奥行	28	高さ	41~52
----	------	----	----	----	-------

オリジナルレザー(18色対応) ◀レザー色をご指定ください。[P4参照]

●クッション厚: 6cm



a ワークスツール(キャスター付き)

TB-56-01 ¥27,000(税別)

b ワークスツール(アジャスター付き)

TB-56-02 ¥27,000(税別)

- 施術者が効率良く使用できる半円ピロー形状のアルミ製4本脚ベース。
- 簡単なレバー操作で高さ調節できるガスシリンダー式昇降機能付き。
- 直径5cmの双輪キャスター&樹脂製アジャスター。360°回転式座面。

▼ワークスツール(キャスター付き) / サイズ [単位: cm]

座幅	45	奥行	20	座高	48~59
----	----	----	----	----	-------

▼ワークスツール(アジャスター付き) / サイズ [単位: cm]

座幅	45	奥行	20	座高	43~54
----	----	----	----	----	-------

オリジナルレザー(18色対応) ◀レザー色をご指定ください。[P4参照]

●クッション厚: 3/6.5cm

**a** レギュラ(キャスター付き)

TB-440-01

¥35,000(税別)

b レギュラ(アジャスター付き)

TB-440-02

¥35,000(税別)

- 軽量で耐食性が良く清潔感を演出できるアルミ製4本脚ベースを採用。
- 簡単なレバー操作で高さ調節できるガスシリンダー式昇降機能付き。
- 直径5cmの双輪キャスター&樹脂製アジャスター。360°回転式座面。

▼レギュラ(キャスター付き) / サイズ [単位: cm]

座幅	50	奥行	30	座高	46~57
----	----	----	----	----	-------

▼レギュラ(アジャスター付き) / サイズ [単位: cm]

座幅	50	奥行	30	座高	41~52
----	----	----	----	----	-------

オリジナルレザー(18色対応)

◀レザー色をご指定ください。[P4参照]

●クッション厚: 6cm  **ケアースツール**

TB-849

¥24,000(税別)

- 座位の向きに関係なく高さ調節が可能なリング式レバーを標準設定。
- 安定性の高い樹脂製の5脚ベース。ガスシリンダー式の昇降機能。
- 耐久性の高い直径5cmのキャスターを採用。便利な360°回転式座面。

▼サイズ [単位: cm]

座面直径	36	座高	42~50
------	----	----	-------

オリジナルレザー(18色対応)

◀レザー色をご指定ください。[P4参照]

●クッション厚: 6cm  **ホスピタルチェアー**

TB-439-01

¥22,000(税別)

- エグゼクティブな気品を感じさせるジャバラ機能付き高級チェアー。
- 安定性の高い樹脂製の5脚ベース。ガスシリンダー式の昇降機能。
- 耐久性の高い直径5cmのキャスターを採用。便利な360°回転式座面。

▼サイズ [単位: cm]

座面直径	36	座高	42~50
------	----	----	-------

オリジナルレザー(18色対応)

◀レザー色をご指定ください。[P4参照]

●クッション厚: 6cm  **ホスピタルハイチェアー**

TB-439-02

¥26,000(税別)

- エグゼクティブな気品を感じさせるジャバラ機能付き高級チェアー。
- 安定性の高い樹脂製の5脚ベース。ガスシリンダー式の昇降機能。
- 耐久性の高い直径5cmのキャスターを採用。便利な360°回転式座面。

▼サイズ [単位: cm]

座面直径	36	座高	44~57
------	----	----	-------

オリジナルレザー(18色対応)

◀レザー色をご指定ください。[P4参照]

●クッション厚: 6cm  



ホスピサライ

TB-497

¥54,000(税別)

- 座部から背部まで一体成形ウレタンを採用した昇降機能付きチェア。
- 安定性の高い樹脂製の5脚ベース。ガスシリンダー式の昇降機能。
- 耐久性の高い直径5cmのキャスターを採用。便利な360°回転式座面。

▼サイズ [単位: cm]

幅	44/40
奥行	40
座高	43~51

オリジナルレザー(18色対応) ◀レザー色をご指定ください。[P4参照]

●クッション厚: 5cm ●重量: 約9kg



タルロ

TB-245

¥30,000(税別)

- 施術者をサポートする低床タイプのジャバラ非装着の高級チェア。
- 安定性の高い樹脂製の5脚ベース。ガスシリンダー式の昇降機能。
- 耐久性の高い直径5cmのキャスターを採用。便利な360°回転式座面。

▼サイズ [単位: cm]

座面直径	36	座高	36~41
------	----	----	-------

オリジナルレザー(18色対応) ◀レザー色をご指定ください。[P4参照]

●クッション厚: 6cm



HPチェア-S

TB-796

¥36,000(税別)

- エグゼクティブな気品を感じさせるジャバラ機能付き高級チェア。
- 安定性の高い樹脂製の5脚ベース。ガスシリンダー式の昇降機能。
- 耐久性の高い直径5cmのキャスターを採用。便利な360°回転式座面。

▼サイズ [単位: cm]

座面直径	36	座高	42~50
------	----	----	-------

オリジナルレザー(18色対応) ◀レザー色をご指定ください。[P4参照]

●クッション厚: 6cm (座面)



a マルチサライ(キャスター付き)

TB-498-01

¥57,000(税別)

b マルチサライ(アジャスター付き)

TB-498-02

¥57,000(税別)

- 座部から背部まで一体成形ウレタンを採用した昇降機能付きチェア。
- 耐食性の高いアルミ製4本脚ベース。ガスシリンダー式の昇降機能。
- 直径5cmの双輪キャスター&樹脂製アジャスター。360°回転式座面。

▼マルチサライ(キャスター付き) / サイズ [単位: cm]

幅	44/40	奥行	40	高さ	47~58
---	-------	----	----	----	-------

▼マルチサライ(アジャスター付き) / サイズ [単位: cm]

幅	44/40	奥行	40	高さ	42~53
---	-------	----	----	----	-------

オリジナルレザー(18色対応) ◀レザー色をご指定ください。[P4参照]

●クッション厚: 5cm ●重量: 約9kg

**a** ビームチェア(キャスター付き)

TB-62-01

¥31,000(税別)

b ビームチェア(アジャスター付き)

TB-62-02

¥31,000(税別)

- 軽量で耐食性が良く清潔感を演出できるアルミ製4本脚ベースを採用。
- 簡単なレバー操作で高さ調節できるガスシリンダー式昇降機能付き。
- 直径5cmの双輪キャスター&樹脂製アジャスター。360°回転式座面。

▼ビームチェア(キャスター付き) / サイズ [単位: cm]

座幅	35	奥行	35	座高	47~58
----	----	----	----	----	-------

▼ビームチェア(アジャスター付き) / サイズ [単位: cm]

座幅	35	奥行	35	座高	42~53
----	----	----	----	----	-------

オリジナルレザー(18色対応) ◀レザー色をご指定ください。[P4参照]

●クッション厚: 7/17cm



ライトスツール

TB-719

¥9,000(税別)

- 移動にも便利な簡単に折りたたみができる木製ポータブルスツール。
- 木製ポータブルベッドシリーズの専用スツールとして最適なアイテム。

▼サイズ [単位: cm]

座幅	34
奥行	34
座高	48

アイボリー・メディグリーン・メディブルー ◀レザー色をご指定ください。[P4参照]

●クッション厚: 4cm ●重量: 約3kg

**a** STビーム(キャスター付き)

TB-1124-01

¥21,000(税別)

b STビーム(アジャスター付き)

TB-1124-02

¥21,000(税別)

- 安定した強度を実現するスチール製4脚ベースの高さ固定式スツール。
- 直径5cmの双輪キャスター&樹脂製アジャスター。非回転固定式座面。

▼ビームチェア(キャスター付き) / サイズ [単位: cm]

座幅	35	奥行	35	座高	ご指定ください(範囲25~55)
----	----	----	----	----	------------------

▼ビームチェア(アジャスター付き) / サイズ [単位: cm]

座幅	35	奥行	35	座高	ご指定ください(範囲25~55)
----	----	----	----	----	------------------

オリジナルレザー(18色対応) ◀レザー色をご指定ください。[P4参照]

●クッション厚: 7/17cm

**a** STチェア(キャスター付き)

TB-520-01

¥21,000(税別)

b STチェア(アジャスター付き)

TB-520-02

¥21,000(税別)

- 安定した強度を実現するスチール製5脚ベースの高さ固定式スツール。
- 直径5cmの双輪キャスター&樹脂製アジャスター。360°固定式座面。

▼サイズ [単位: cm]

座面直径	31	座高	ご指定ください。(範囲: 25~55)
------	----	----	---------------------

オリジナルレザー(18色対応) ◀レザー色をご指定ください。[P4参照]

●クッション厚: 6cm



a STハイチェアー(キャスター付き)

TB-520-03 ¥25,000(税別)

b STハイチェアー(アジャスター付き)

TB-520-04 ¥25,000(税別)

- 安定した強度を実現するスチール製5脚ベースの高さ固定式スツール。
- 直径5cmの双輪キャスター&樹脂製アジャスター。360°固定式座面。

▼サイズ [単位: cm]

座面直径	31	座高	60
オリジナルレザー(18色対応)		◀レザー色をご指定ください。[P4参照]	

●クッション厚: 6cm ●重量: 約7kg



a オーバルチェアー(キャスター付き)

TB-557-01 ¥18,000(税別)

b オーバルチェアー(アジャスター付き)

TB-557-02 ¥18,000(税別)

- 安定した強度を実現するスチール製4脚ベースの高さ固定式スツール。
- 直径5cmの双輪キャスター&樹脂製アジャスター。360°固定式座面。

▼サイズ [単位: cm]

座面直径	31	座高	ご指定ください。(範囲: 25~55)
オリジナルレザー(18色対応)		◀レザー色をご指定ください。[P4参照]	

●クッション厚: 6cm



a フラワー(キャスター付き)

TB-185-01 ¥36,000(税別)

b フラワー(アジャスター付き)

TB-185-02 ¥36,000(税別)

- 安定した強度を実現するスチール製4脚ベースの高さ固定式スツール。
- 直径5cmの双輪キャスター&樹脂製アジャスター。360°固定式座面。

▼サイズをご指定ください。[単位: cm] ※黒字が標準サイズとなります。

座面	直径31							
高さ	40	45	50	55	60	65	70	75
オリジナルレザー(18色対応)		◀レザー色をご指定ください。[P4参照]						

●クッション厚: 6cm



a ローラーチェアー(キャスター付き)

TB-12-01 ¥20,000(税別)

b ローラーチェアー(アジャスター付き)

TB-12-02 ¥20,000(税別)

- 安定した強度を実現するスチール製5脚ベースの高さ固定式スツール。
- 直径5cmの双輪キャスター&樹脂製アジャスター。360°固定式座面。

▼ローラーチェアー(キャスター付き) / サイズ [単位: cm]

座面直径	31	座高	40
------	----	----	----

▼ローラーチェアー(アジャスター付き) / サイズ [単位: cm]

座面直径	31	座高	35
オリジナルレザー(18色対応)		◀レザー色をご指定ください。[P4参照]	

●クッション厚: 6cm



ボタンスツール

TB-828

¥24,000(税別)

- クラシックでレトロな印象を演出するボタン絞り加工付きチェア。
- 衛生的なクロムメッキ加工のシンプルな脚部。アジャスター付き。

▼サイズをご指定ください。[単位:cm] ※黒字が標準サイズとなります。

幅	36			
奥行	36			
高さ	30	35	40	45

オリジナルレザー(18色対応) ◀レザー色をご指定ください。[P4参照]

●クッション厚:8.5cm ●重量:約4kg



a チェア50(キャスター付き)

TB-50-01

¥17,000(税別)

b チェア50(足ゴム付き)

TB-50-02

¥17,000(税別)

- 実用性の高い廉価なスチール製4脚ベースの高さ固定式スツール。
- 直径5cmの双輪キャスター&滑り止め足ゴム。固定式座面。

▼サイズ [単位:cm]

幅	29	奥行	29	座高	ご指定ください。(範囲:25~55)
---	----	----	----	----	--------------------

オリジナルレザー(18色対応) ◀レザー色をご指定ください。[P4参照]

●クッション厚:3cm



a セラ(キャスター付き)

TB-196-01

¥20,000(税別)

b セラ(足ゴム付き)

TB-196-02

¥20,000(税別)

- 実用性の高い廉価なスチール製4脚ベースの高さ固定式スツール。
- 直径5cmの双輪キャスター&滑り止め足ゴム。固定式座面。

▼サイズをご指定ください。[単位:cm] ※黒字が標準サイズとなります。

幅	29			
奥行	29			
高さ	25	30	35	40

オリジナルレザー(18色対応) ◀レザー色をご指定ください。[P4参照]

●クッション厚:6cm



ひまわりチェア

TB-48

¥17,000(税別)

- シンプルなデザインで実用性の高い待合室に最適な円柱スツール。
- 女性でも簡単に持ち運びできる軽量発泡スチロール材を心材に採用。

サイズ [単位:cm]

座面直径	40	座高	40
------	----	----	----

オリジナルレザー(18色対応) ◀レザー色をご指定ください。[P4参照]

●クッション厚:5cm(座面) ●重量:約2.2kg



ひまわり32チェアー

TB-558

¥17,000(税別)

- シンプルなデザインで実用性の高い待合室に最適な円柱スツール。
- 女性でも簡単に持ち運びできる軽量発泡スチロール材を心材に採用。

サイズ [単位: cm]

座面直径	32	座高	40
------	----	----	----

オリジナルレザー(18色対応) ◀レザー色をご指定ください。[P4参照]

●クッション厚: 5cm (座面) ●重量: 約1.4kg 



ひまわりチェアー(花)

TB-801

¥20,000(税別)

- 院内にエレガントでやさしい雰囲気を出す花柄のレザーを採用。
- シンプルなデザインで実用性の高い待合室に最適な円柱スツール。
- 女性でも簡単に持ち運びできる軽量発泡スチロール材を心材に採用。

▼サイズ [単位: cm]

座面直径	40	座高	40
------	----	----	----

カラー/アッシュモンドレザー(L-2849) ※防汚・難燃・RoHS対応

●クッション厚: 5cm (座面) ●重量: 約2.2kg 



あじさい

TB-314

¥26,000(税別)

- 直径5cmの双輪キャスターを5個装備した安定性の高い円柱スツール。
- 用途に応じて活用できる実用性の高いシンプルでお洒落なデザイン。

▼サイズをご指定ください。[単位: cm] ※黒字が標準サイズとなります。

直径	32	40
----	----	----

高さ	25	30	35	40
----	----	----	----	----

オリジナルレザー(18色対応) ◀レザー色をご指定ください。[P4参照]

●クッション厚: 5cm ●重量: 約5kg 



ミニパーク

TB-855

¥22,000(税別)

- 小学生以下の幼児を対象に専用設計された子供達のためのミニチェアー。
- キリン等の子供達に人気の動物柄をプリントしたパークレザーを採用。

▼サイズ [単位: cm]

座幅	30 (全幅33)
----	-----------

長さ	36
----	----

座高	22 (全高41)
----	-----------

パークレザー(3色対応) ◀レザー色をご指定ください。[左記参照]

●クッション厚: 3.5cm ●重量: 約6kg 

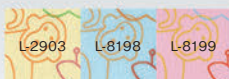



ミニハウス

TB-258

¥30,000(税別)

- シンプルなデザインで実用性の高い待合室に最適な角形スツール。
- 床面との隙間を微調整できる直径6cmのオリジナルアジャスター付き。

▼サイズをご指定ください。[単位: cm] ※黒字が標準サイズとなります。

幅	35	40	45	50
奥行	35	40	45	50
高さ	35	40	45	50

オリジナルレザー(18色対応) ◀レザー色をご指定ください。[P4参照]

●クッション厚: 4cm ●重量: 約7kg



ローチェア

TB-541

¥14,000(税別)

- 頑丈なスチール構造で場所をとらない省スペース低床型チェア。
- 安定した座位を提供するサイズ。微調整できるアジャスター付き。

▼サイズ [単位: cm]

幅	40
奥行	25
高さ	20

オリジナルレザー(18色対応) ◀レザー色をご指定ください。[P4参照]

●クッション厚: 5cm



マタニチャー

TB-740

¥36,000(税別)

- 分娩後の着座時に重宝する局部痛を最大限に緩和する産褥椅子。
- 床面をキズから守る専用脚ゴム付き。頑丈なスチール製溶接加工。

▼サイズ [単位: cm]

座面直径	41	座高	45 (全高85)
------	----	----	-----------

オリジナルレザー(18色対応) ◀レザー色をご指定ください。[P4参照]

●クッション厚: 3cm(背部)・5cm(座部) ●重量: 4.5kg



ARマタニチャー

TB-840

¥44,000(税別)

- 分娩後の着座時に重宝する局部痛を最大限に緩和する産褥椅子。
- 床面をキズから守る専用脚ゴム付き。頑丈なスチール製溶接加工。

▼サイズ [単位: cm]

幅	57
奥行	50
座高	45 (全高85)

オリジナルレザー(18色対応) ◀レザー色をご指定ください。[P4参照]

●クッション厚: 3cm(背部)・5cm(座部) ●重量: 8kg



授乳DXチェアー

TB-880

¥70,000(税別)

- もっとも安全にリラックスできる授乳時の体勢を実現した授乳椅子。
- 分娩後の着座時の局部痛を最大限に緩和できる産褥ホール付き。
- 楽な姿勢を維持できる天然パンヤ綿を使用した授乳クッション付き。

▼サイズ [単位: cm]

座幅	50 (全幅65)
長さ	78 (座面55)
座高	38 (全高70)

オリジナルレザー(18色対応) ◀レザー色をご指定ください。[P4参照]

●クッション厚: 5.5/9.5cm (座面) ●重量: 約24kg 



陣痛緩和チェアー

TB-1063

¥70,000(税別)

- 座位による前傾姿勢で陣痛時の痛みを緩和する妊婦用チェアー。
- ゆりかご式に揺れることでリラックスした姿勢を維持できる構造。

▼サイズ [単位: cm]

幅	60
奥行	80
高さ	70~85 (座高39/42)

オリジナルレザー(18色対応) ◀レザー色をご指定ください。[P4参照]

●クッション厚: 6cm (座部)・5cm (手置き部) ●重量: 約16kg 

※前ボール: ストッパー式6段階高さ調節機能・ノブねじ2ヵ所止め



U型チェアー

TB-599

¥27,000(税別)

- 分娩後の着座時に重宝する局部痛を最大限に緩和する産褥椅子。
- 床面をキズから守る専用脚ゴム付き。頑丈なスチール製溶接加工。

▼サイズ [単位: cm]

座面直径	41	座高	47
------	----	----	----

オリジナルレザー(18色対応) ◀レザー色をご指定ください。[P4参照]

●クッション厚: 7cm 



ドーナツチェアー

TB-89

¥27,000(税別)

- 分娩後の着座時に重宝する局部痛を最大限に緩和する産褥椅子。
- 床面をキズから守る専用脚ゴム付き。頑丈なスチール製溶接加工。

▼サイズ [単位: cm]

座面直径	41	座高	47
------	----	----	----

オリジナルレザー(18色対応) ◀レザー色をご指定ください。[P4参照]

●クッション厚: 7cm 



メイクチェア

TB-1183

¥66,000(税別)

- 簡易的なフェイシャル施術やメイクに最適な省スペースチェア。
- 折りたたためてコンパクトに収納できる衛生的なクロムメッキ加工。
- 2段階高さ調節機能付き座シート。伸縮機能付きヘッドレスト。

▼サイズ [単位: cm]

設置時	幅	43	奥行	48	高さ	96~118
収納時	幅	43	奥行	18	高さ	103

オリジナルレザー(18色対応) ◀レザー色をご指定ください。[P4参照]

- クッション厚: 5cm(座面) ●重量: 約7kg



フェイシャルチェア

TB-1197

¥83,000(税別)

- フェイシャル施術やメイクに最適な無段階背あけ機能付きチェア。
- 折りたたためてコンパクトに収納できる衛生的なクロムメッキ加工。
- 2段階高さ調節機能付き座シート。伸縮機能付きヘッドレスト。

▼サイズ [単位: cm]

設置時	幅	43	奥行	48	高さ	95~117
収納時	幅	43	奥行	18	高さ	102

オリジナルレザー(18色対応) ◀レザー色をご指定ください。[P4参照]

- 背部角度調節範囲: 30°~90° ●クッション厚: 5cm(座面) ●重量: 約9kg



メディチェア

TB-107

¥40,000(税別)

- 折りたたためてコンパクトに収納できる衛生的なクロムメッキ加工。
- 7段階高さ調節機能付き座面シート。背もたれシート付き。

▼サイズ [単位: cm]

設置時	幅	39	奥行	45~61	高さ	79
収納時	幅	39	奥行	15	高さ	88

オリジナルレザー(18色対応) ◀レザー色をご指定ください。[P4参照]

- クッション厚: 5cm(座面) ●重量: 約7kg



スタッキー

TB-1150

¥14,000(税別)

- 積み重ねて収納できるスタッキング式を採用した一人掛けチェア。
- 機能性とデザイン性に優れた形状と安定感のあるワイド座面を採用。

▼サイズ [単位: cm]

座幅	40(全幅48)
奥行	44(座面40)
座高	42

オリジナルレザー(18色対応) ◀レザー色をご指定ください。[P4参照]

- クッション厚: 4cm ●重量: 約5.5kg



オールチェアー

TB-51

¥30,000(税別)

- 安定感のある足置き台として活用できるクロムメッキ加工のスツール。
- 床面をキズから守る専用脚キャップ付き。デザイン性の高い曲げ加工。

▼サイズ [単位: cm]

座幅	45
奥行	45
座高	42

オリジナルレザー(18色対応)

◀レザー色をご指定ください。[P4参照]

●クッション厚: 8cm



フットセラ

TB-251

¥35,000(税別)

- フット専用の足置き台として開発されたフットセラビー用アイテム。
- 女性の方でも簡単に移動ができる補助キャスター付き。足ゴム付き。

▼サイズをご指定ください。[単位: cm] ※黒字が標準サイズとなります。

幅	55	60	65	70
奥行	52			
高さ	52			

オリジナルレザー(18色対応)

◀レザー色をご指定ください。[P4参照]

●クッション厚: 4cm ●重量: 約14kg



スタンドチェアー

TB-785

¥15,000(税別)

- 足の不自由な高齢者や患者様の立ち上がるときの負担を大きく軽減。
- 医院やクリニックの玄関に必須。靴を履くときに重宝するチェア。

▼サイズ [単位: cm]

幅	64
奥行	30
座高	40 (全高52)

オリジナルレザー(18色対応)

◀レザー色をご指定ください。[P4参照]

●クッション厚: 3cm(座面) ●重量: 約5.5kg



▼塗装色をご指定ください。

アイボリー ホワイト ブラック チョコレート ロマンブルー ロマングレー

ローテーブルFK

(01) ¥20,000(税別) ・ (02) ¥34,000(税別)

- 衛生的なホワイトメラミン化粧板を採用。耐久性の高いスチール構造。
- 豊富なサイズバリエーションで様々な設置場所で活躍できる新設計。

(01) TB-825-01 ▼サイズ [単位: cm] ※黒字が標準サイズとなります。

幅	40	50	60	
長さ	40	50	60	
高さ	35	40	45	50

(02) TB-825-02 ▼サイズ [単位: cm] ※黒字が標準サイズとなります。

幅	40	50	60	
長さ	80	90	100	
高さ	35	40	45	50

●重量: (01) 約6kg (02) 約11kg





ローテーブルLT

TB-778

¥70,000(税別)

- 強度と安全性を考慮した厚み8mmの透明強化ガラスを採用の低床型。
- 雑誌や小物をディスプレイすることができる便利なレザー棚付き。

▼サイズ [単位: cm]

幅	50
長さ	104
高さ	40

オリジナルレザー(18色対応) ◀レザー色をご指定ください。[P4参照]



ローテーブルMT

TB-788

¥90,000(税別)

- デザイン性の高いメッキフレームと厚み5mmの透明強化ガラスを採用。
- 雑誌や小物を収納できるお洒落なレザー棚付き。アジャスター付き。

▼サイズ [単位: cm]

幅	56
長さ	106
高さ	40

オリジナルレザー(18色対応) ◀レザー色をご指定ください。[P4参照]

●重量: 約17kg

※天板カラーとレザー棚カラーをご指定ください。



ローテーブルFG

TB-841

¥70,000(税別)

- シンプルな形状と安全性の高い厚み8mmの強化ガラスを採用した低床型。
- 優れた防錆能力がある環境にやさしい粉体塗装を採用。選べるカラー。

▼サイズをご指定ください。[単位: cm] ※黒字が標準サイズとなります。

幅	54
長さ	104
高さ	35 40 45 50

●重量: 約16kg(高さ40cm製作時)



▼塗装色をご指定ください。

アイボリー ホワイト ブラック チョコレート ロマンブルー ロマングレー



ロビーテーブル

TB-10

¥60,000(税別)

- 清潔感のあるホワイト化粧板を採用したゴムエッジ付き強化天板。
- 直径6cmのオリジナルアジャスター付きのクロムメッキ仕上げ脚部。

▼サイズをご指定ください。[単位: cm] ※黒字が標準サイズとなります。

幅	40
長さ	120
高さ	30 35 40 45 50 55 60 65





NEW

クリーム
ホワイト

サンドナシ
アッシュ

テーブルカラー2色より
お選びいただけます。

NSテーブル

(01) ¥80,000(税別)・(02) ¥100,000(税別)

- シンプルなデザインのミーティングテーブルやナーステーブルとして活躍。
- 暖かみのある木目調メラミン化粧板を採用。耐久性の高いスチール構造。
- 床面との隙間を微調整できる直径3.8cmの便利なアジャスター付き。

(01) TB-1202-01 ▼サイズ [単位:cm] ※黒字が標準サイズとなります。

幅	60	70	80	90
長さ	130	140	150	160
高さ	70	75	80	85

(02) TB-1202-02 ▼サイズ [単位:cm] ※黒字が標準サイズとなります。

幅	60	70	80	90
長さ	170	180	190	200
高さ	70	75	80	85

●重量: 約29kg (幅75×長さ150×高さ90cm製作時)



※キャスター脚への変更が可能です。
ご注文時に本数をご指定ください。

HLテーブル

(01) ¥110,000(税別)・(02) ¥120,000(税別)

- 介護施設用の高さ調節機能付き作業テーブル・ダイニングテーブル。
- 高さを2cm間隔の10段階調節(工具不要)できる手動昇降式脚部を採用。
- 衛生的なホワイトメラミン化粧板を採用。耐久性の高いスチール構造。

(01) TB-850-01 ▼サイズ [単位:cm] ※黒字が標準サイズとなります。

幅	60	70	80	90
長さ	90	100	110	120
高さ	60/80			

(02) TB-850-02 ▼サイズ [単位:cm] ※黒字が標準サイズとなります。

幅	60	70	80	90
長さ	130	140	150	160
高さ	60/80			

●重量: 約31kg (幅90×長さ120cm製作時)

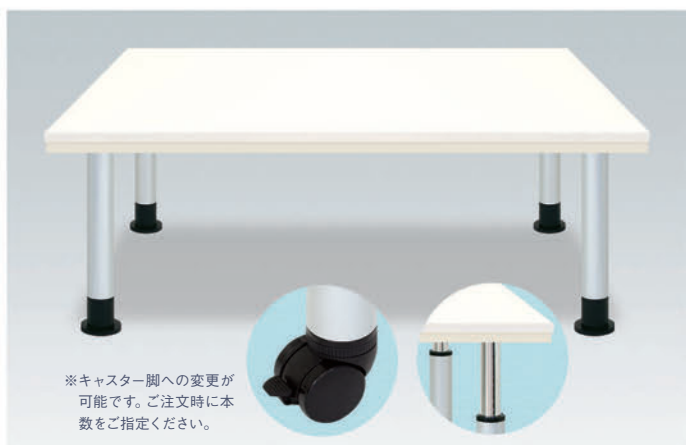

※キャスター脚への変更が
可能です。ご注文時に本
数をご指定ください。

HLテーブル

(03) ¥150,000(税別)・(04) ¥160,000(税別)

- 介護施設用の高さ調節機能付き作業テーブル・ダイニングテーブル。
- 高さを2cm間隔の10段階調節(工具不要)できる手動昇降式脚部を採用。
- 衛生的なホワイトメラミン化粧板を採用。耐久性の高いスチール構造。

(03) TB-850-03 ▼サイズ [単位:cm] ※黒字が標準サイズとなります。

幅	60	70	80	90
長さ	170	180	190	200
高さ	60/80			

(04) TB-850-04 ▼サイズ [単位:cm] ※黒字が標準サイズとなります。

幅	60	70	80	90
長さ	210	220	230	240
高さ	60/80			

●重量: 約31kg (幅90×長さ120cm製作時)



▼塗装色をご指定ください。

アイボリー ホワイト ブラック チョコレート ロマンブルー ロマングレー

FKテーブル

(01) ¥50,000(税別)・(02) ¥60,000(税別)

- サイズが選べる介護施設用の作業テーブル・ダイニングテーブル。
- 衛生的なホワイトメラミン化粧板を採用。耐久性の高いスチール構造。
- 床面との隙間を微調整できる直径6cmのオリジナルアジャスター付き。

(01) TB-856-01 ▼サイズ [単位:cm] ※黒字が標準サイズとなります。

幅	60	70	80	90
長さ	90	100	110	120
高さ	60	65	70	75

(02) TB-856-02 ▼サイズ [単位:cm] ※黒字が標準サイズとなります。

幅	60	70	80	90
長さ	130	140	150	160
高さ	60	65	70	75

●重量: 約31kg (幅90×長さ150×高さ70cm製作時)



FKテーブル

(03) ¥70,000(税別)・(04) ¥80,000(税別)

- サイズが選べる介護施設用の作業テーブル・ダイニングテーブル。
- 衛生的なホワイトメラミン化粧板を採用。耐久性の高いスチール構造。
- 床面との隙間を微調整できる直径6cmのオリジナルアジャスター付き。

(03) TB-856-03 ▼サイズ [単位:cm] ※黒字が標準サイズとなります。

幅	60	70	80	90
長さ	170	180	190	200
高さ	60	65	70	75

(04) TB-856-04 ▼サイズ [単位:cm] ※黒字が標準サイズとなります。

幅	60	70	80	90
長さ	210	220	230	240
高さ	60	65	70	75

●重量:約31kg(幅90×長さ150×高さ70cm製作時) 



EQUIPMENT/OPTION SERIES

設備用品・オプションシリーズ

photo/A-2ベッド TB-1159 [P276]





a 脱衣カゴ(ブルー) TB-73-01 ¥1,800(税別)

b 脱衣カゴ(ホワイト) TB-73-02 ¥1,800(税別)

■衝撃強度に優れ水分や薬品にも強く丸洗い可能なポリプロピレン樹脂。
■耐熱性が高く長年の業務的な使用にも衛生的で強固な耐久性を実現。
幅：51cm 奥行：37cm 高さ：18.5cm



a 1段用脱衣カゴ(ブルー) TB-73-03 ¥7,000(税別)

b 1段用脱衣カゴ(ホワイト) TB-73-04 ¥7,000(税別)

■直径4cmの双輪キャスター付き。環境にやさしい粉体塗装仕上げ。
■衝撃強度に優れ水分や薬品にも強く丸洗い可能なプラスチックカゴ。
幅：51cm 奥行：37cm 高さ：23.5cm

c 2段用脱衣カゴ(ブルー) TB-73-05 ¥12,500(税別)

d 2段用脱衣カゴ(ホワイト) TB-73-06 ¥12,500(税別)

■直径4cmの双輪キャスター付き。環境にやさしい粉体塗装仕上げ。
■衝撃強度に優れ水分や薬品にも強く丸洗い可能なプラスチックカゴ。
幅：52.5cm 奥行：37cm 高さ：75.5cm 



a S型1段用脱衣カゴ(ブルー) TB-73-07 ¥9,000(税別)

b S型1段用脱衣カゴ(ホワイト) TB-73-08 ¥9,000(税別)

■直径4cmの双輪キャスター付き。衛生的なクロムメッキ加工仕上げ。
■衝撃強度に優れ水分や薬品にも強く丸洗い可能なプラスチックカゴ。
幅：52.5cm 奥行：37cm 高さ：30.5cm 

c S型2段用脱衣カゴ(ブルー) TB-73-09 ¥14,000(税別)

d S型2段用脱衣カゴ(ホワイト) TB-73-10 ¥14,000(税別)

■直径4cmの双輪キャスター付き。衛生的なクロムメッキ加工仕上げ。
■衝撃強度に優れ水分や薬品にも強く丸洗い可能なプラスチックカゴ。
幅：52.5cm 奥行：37cm 高さ：75.5cm 



a S型器械台付脱衣カゴ(ブルー) TB-73-11 ¥21,000(税別)

b S型器械台付脱衣カゴ(ホワイト) TB-73-12 ¥21,000(税別)

■直径4cmの双輪キャスター付き。頑丈な器械台を標準装備した2段式。
■衝撃強度に優れ水分や薬品にも強く丸洗い可能なプラスチックカゴ。
幅：52.5cm 奥行：37cm 高さ：75.5cm 

c S型レザー棚付脱衣カゴ(ブルー) TB-73-13 ¥15,000(税別)

d S型レザー棚付脱衣カゴ(ホワイト) TB-73-14 ¥15,000(税別)

■直径4cmの双輪キャスター付き。簡易的なレザー棚を装備した2段式。
■衝撃強度に優れ水分や薬品にも強く丸洗い可能なプラスチックカゴ。
幅：52.5cm 奥行：37cm 高さ：75.5cm 

オリジナルレザー(18色対応) ◀レザー色をご指定ください。[P4参照]



a A型1段用脱衣カゴ(ブルー) TB-73-15 ¥6,500(税別)

b A型1段用脱衣カゴ(ホワイト) TB-73-16 ¥6,500(税別)

■直径4cmの双輪キャスター付き。環境にやさしい粉体塗装仕上げ。
■衝撃強度に優れ水分や薬品にも強く丸洗い可能なプラスチックカゴ。
幅:51cm 奥行:37cm 高さ:29.5cm

c マルチバスケット(ブルー) TB-73-23 ¥13,500(税別)

d マルチバスケット(ホワイト) TB-73-24 ¥13,500(税別)

■直径4cmの双輪キャスター付き。環境にやさしい粉体塗装仕上げ。
■衝撃強度に優れ水分や薬品にも強く丸洗い可能なプラスチックカゴ。
幅:51cm 奥行:37cm 高さ:37cm



a メリーバスケット(ブルー) TB-73-25 ¥22,000(税別)

b メリーバスケット(ホワイト) TB-73-26 ¥22,000(税別)

■直径4cmの双輪キャスター付き。環境にやさしい粉体塗装仕上げ。
■衝撃強度に優れ水分や薬品にも強く丸洗い可能なプラスチックカゴ。
幅:51cm 奥行:37cm 高さ:43cm

c メリーバスロマン(ブルー) TB-73-27 ¥24,000(税別)

d メリーバスロマン(ホワイト) TB-73-28 ¥24,000(税別)

■直径4cmの双輪キャスター付き。高級感のあるロマン粉体塗装を採用。
■衝撃強度に優れ水分や薬品にも強く丸洗い可能なプラスチックカゴ。
幅:51cm 奥行:37cm 高さ:43cm
※ロマン塗装は2色から選びください。(P3参照)



a 4段用脱衣カゴ(ブルー) TB-823-01 ¥32,000(税別)

4段用脱衣カゴ(ホワイト) TB-823-02 ¥32,000(税別)

■取り外し可能な耐久性の高い脱衣カゴ(TB-73-01.02)4個を標準装備。
■温浴施設や高齢者施設等の脱衣所に最適。便利なアジャスター付き。
幅:52cm 奥行:37cm 高さ:127cm 重量:約10kg

b ペアバスケット(ブルー) TB-73-21 ¥11,000(税別)

ペアバスケット(ホワイト) TB-73-22 ¥11,000(税別)

■直径4cmの双輪キャスター付き。2個のカゴを連結した業務用仕様。
■衝撃強度に優れ水分や薬品にも強く丸洗い可能なプラスチックカゴ。
幅:75cm 奥行:52cm 高さ:25.5cm



a ガードルキャスター TB-531 ¥19,000(税別)

■2カ所フック付きのスチール製。清潔感のあるクロムメッキ仕上げ。
■直径4cmの単輪キャスター付き。手動式無段階高さ調節機能付き。
ベース直径:52cm 高さ:115~195cm 重量:約2kg

b アルミ製点滴スタンド TB-384 ¥42,000(税別)

■安定感のある樹脂製5脚ベース採用の軽量アルミニウム製ガードル台。
■直径5cmの双輪キャスター付き。手動式無段階高さ調節機能付き。
ベース直径:55cm 高さ:114~204cm

**a ガードルキャリアー**

TB-44 ¥32,000(税別)

- 省スペースに収納可能なスタッキング機能。クロムメッキ仕上げ。
- 直径4cmの単輪キャスター付き。手動式無段階高さ調節機能付き。

- サイズ：ベース幅42cm 奥行45cm 高さ118～198cm
- 重量：約4kg

**b 歩行ガードルカラー**

TB-45 ¥38,000(税別)

- 安定した移動を可能にする5脚ベースの直径7.5cm双輪キャスター付き。
- デザイン性の高い2カ所フック付きのステンレス製。補助グリップ付き。

- サイズ：ベース直径51cm 高さ112～195cm
- 重量：約5kg

**a ワゴン(キャスター付き)**

TB-536-01 ¥18,000(税別)

b ワゴン(アジャスター付き)

TB-536-03 ¥16,400(税別)

- メディカル用スチールワゴンとして多目的に活用できる頑丈な業務用。
- 棚部分は環境にやさしい粉体塗装。支柱は衛生的なクロムメッキ加工。
- 直径4cmの単輪キャスター&樹脂製アジャスター。定番の2段式ワゴン。

幅：55cm 奥行：36cm 高さ：a)70cm b)65cm

重量：約9kg 総耐荷重：約60kg

**a ツーゴン(キャスター付き)**

TB-536-02 ¥21,600(税別)

b ツーゴン(アジャスター付き)

TB-536-04 ¥20,000(税別)

- メディカル用スチールワゴンとして多目的に活用できる頑丈な業務用。
- 棚部分は環境にやさしい粉体塗装。支柱は衛生的なクロムメッキ加工。
- 直径4cmの単輪キャスター&樹脂製アジャスター。便利な3段式ワゴン。

幅：55cm 奥行：36cm 高さ：a)90cm b)85cm

重量：約12kg 総耐荷重：約60kg

**a TRワゴン(キャスター付き)**

TB-35-01 ¥24,800(税別)

b TRワゴン(アジャスター付き)

TB-35-02 ¥23,200(税別)

- 取り外しが可能な衛生的なトレー付きメディカル用スチールワゴン。
- 棚部分は環境にやさしい粉体塗装。支柱は衛生的なクロムメッキ加工。
- 直径4cmの単輪キャスター&樹脂製アジャスター。定番の2段式ワゴン。

幅：55cm 奥行：36cm 高さ：a)70cm b)65cm

重量：約10kg 総耐荷重：約60kg





a TRツーゴン(キャスター付き) TB-36-01 ¥35,000(税別)

b TRツーゴン(アジャスター付き) TB-36-02 ¥33,400(税別)

- 取り外しが可能な衛生的なトレー付き医療用スチールワゴン。
- 棚部分は環境にやさしい粉体塗装。支柱は衛生的なクロムメッキ加工。
- 直径4cmの単輪キャスター&樹脂製アジャスター。便利な3段式ワゴン。

幅:55cm 奥行:36cm 高さ: **a**90cm **b**85cm

重量:約13kg 総耐荷重:約60kg



a HLワゴン(キャスター付き) TB-37-01 ¥54,000(税別)

b HLワゴン(アジャスター付き) TB-37-02 ¥52,400(税別)

- 治療内容に応じて高さ調節が可能な昇降機能付きスチール製ワゴン。
- 棚部分は環境にやさしい粉体塗装。支柱は衛生的なクロムメッキ加工。
- 直径4cmの単輪キャスター&樹脂製アジャスター。便利なトレー付き。

幅:65cm 奥行:36cm

高さ: **a**76~106cm **b**71~101cm

重量:約18kg 総耐荷重:約60kg



a LSワゴン(キャスター付き) TB-1010-01 ¥16,000(税別)

b LSワゴン(アジャスター付き) TB-1010-02 ¥14,400(税別)

- 医療用スチールワゴンとして多目的に活用できる頑丈な業務用。
- 棚部分はカラフルなレザー仕上げ。支柱は環境にやさしい粉体塗装。
- 直径4cmの双輪キャスター&樹脂製アジャスター。定番の2段式ワゴン。

▼サイズをご指定ください。[単位:cm] ※黒字が標準サイズとなります。

幅	50	55	60
奥行	36		46
高さ	70(キャスター付き)・65(アジャスター付き)		

オリジナルレザー(18色対応) ◀レザー色をご指定ください。[P4参照]

重量:約7kg 総耐荷重:約60kg

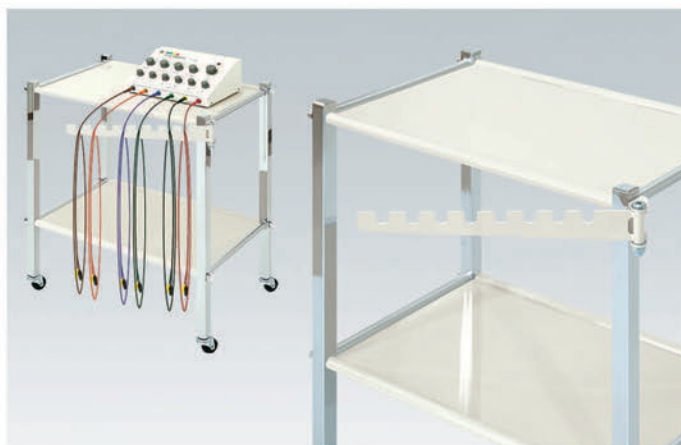

コードハンガー TB-795 ¥7,000(税別)

- 低周波治療器などの導子コードを絡ませず収納できる便利アイテム。
- コードの使用状況に応じて最大270°まで自由に回転することが可能。
- ワゴン・ツーゴン専用後付け部品。現場での先生方の声から誕生。

幅:5cm 奥行:35cm 厚み:3mm



a カルテワゴン TB-660-01 ¥38,000(税別)

b カルテワゴン(筆記台付き) TB-660-02 ¥48,000(税別)

■カルテや医療資料等の整理が簡単で取り出しやすいスチール製ワゴン。
■直径5cmの単輪キャスター付き。便利な対角ストッパー式を採用。

幅:72cm 奥行:32cm 高さ: **a**97cm **b**120cm

重量: **a**10kg **b**13kg



DFワゴン(キャスター付き) TB-1016 ¥39,000(税別)

■メディカル用スチールワゴンとして多目的に活用できる頑丈な業務用。
■収納力をアップさせる引き出し付き。環境にやさしい粉体塗装仕上げ。
■耐久性の高い直径4cmの単輪キャスター。実用性の高い2段式ワゴン。

幅:55cm 奥行:36cm 高さ:70cm

重量:約16kg 総耐荷重:約60kg



ナースカーSD TB-1139 ¥90,000(税別)

■看護師が快適に効率よく移動できる高さ固定式のナースングカート。
■取り外しが可能な衛生的なトレイ2個付き。ホワイト粉体塗装を採用。
■夜間回診にも静かな直径10cm大型キャスター。2カ所ストッパー付き。

▼サイズをご指定ください。[単位:cm] ※黒字が標準サイズとなります。

幅	61				
奥行	43				
高さ	80	85	90	95	100

重量:約17kg 総耐荷重:約60kg



ナースカーHL TB-1140 ¥110,000(税別)

■看護師が快適に効率よく移動できる高さ5段階調節機能付きカート。
■取り外しが可能な衛生的なトレイ2個付き。ホワイト粉体塗装を採用。
■夜間回診にも静かな直径10cm大型キャスター。2カ所ストッパー付き。

幅:61cm 奥行:43cm 高さ:94~104cm

重量:約18kg 総耐荷重:約60kg

**a** 回診SKカート

TB-854 ¥80,000(税別)

- 作業性と安全性を追求した大型サイズのハンドルグリップ付き回診車。
- 上段棚：ホワイト化粧合板。中段棚・下段棚：四方柵付きスチール棚。
- 車輪と旋回をロックする直径10cmダブルストッパー式単輪キャスター。

幅：53cm 長さ：92cm 高さ：87cm 重量：約17kg

**b** 引き出し付器械卓子

TB-995 ¥60,000(税別)

- 衛生的に使用できる錆びにくいステンレス素材の引き出し付きワゴン。
- 直径7.5cmの単輪キャスター付き。最上部に落下を防止する柵付き。

幅：45cm 奥行：35cm 高さ：75cm

**a** ステンレス器械卓子

TB-70-01 ¥34,000(税別)

- 医療用として衛生的に使用できる錆びにくいステンレス素材のワゴン。
- 直径5cmの単輪キャスター付き。最上部に落下を防止する柵付き。

幅：45cm 奥行：30cm 高さ：75cm

b ステンレス器械卓子(大)

TB-70-02 ¥37,500(税別)

- 医療用として衛生的に使用できる錆びにくいステンレス素材のワゴン。
- 直径5cmの単輪キャスター付き。最上部に落下を防止する柵付き。

幅：60cm 奥行：45cm 高さ：75cm

**a** 3段ステンレス器械卓子

TB-65 ¥42,000(税別)

- 医療用として衛生的に使用できる錆びにくいステンレス素材のワゴン。
- 直径7.5cmの単輪キャスター付き。最上部に落下を防止する柵付き。

幅：45cm 奥行：30cm 高さ：85cm

b 3段トレー付ステンレスワゴン

TB-747 ¥74,000(税別)

- トレーの脱着が容易で衛生的な錆びにくいステンレス素材のワゴン。
- 直径7.5cmの単輪キャスター付き。便利な対角ストッパー式を採用。

幅：45.5cm 奥行：31.5cm 高さ：81cm

**a** A型ステンレス器械台

TB-94 ¥37,000(税別)

b B型ステンレス器械台

TB-98 ¥39,000(税別)

- 医療用として衛生的に使用できる錆びにくいステンレス素材のワゴン。
- 直径5cmの単輪キャスター付き。便利な対角ストッパー式を採用。

A型／幅：45cm 奥行：30cm 高さ：40cm

B型／幅：45cm 奥行：45cm 高さ：40cm

**a 1ヶ用手洗台・深鉢付き**

SS-601 ¥31,500(税別)

- 医療用として衛生的に使用できる錆びにくいステンレス製消毒手洗台。
 - 直径5cmの単輪キャスター付き。脱着が容易で衛生的な深鉢1個付き。
- 幅:35cm 奥行:35.5cm 高さ:78cm

b 2ヶ用手洗台・深鉢付き

SS-602 ¥51,250(税別)

- 医療用として衛生的に使用できる錆びにくいステンレス製消毒手洗台。
 - 直径5cmの単輪キャスター付き。脱着が容易で衛生的な深鉢2個付き。
- 幅:68cm 奥行:35.5cm 高さ:78cm

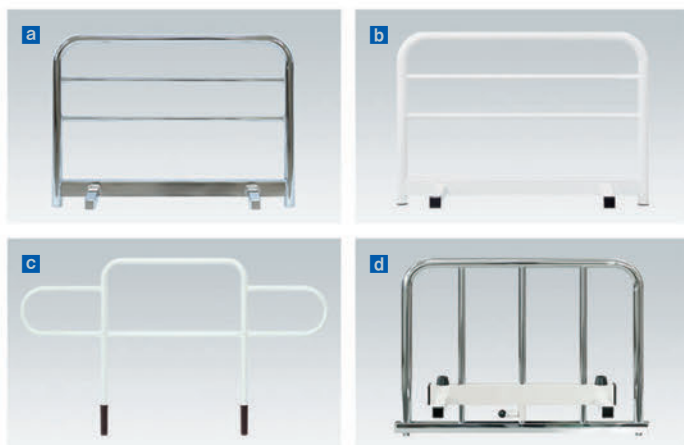
**a F型ベッドガード(クロムメッキ)**

TB-27-01 ¥10,000(税別)

b F型ベッドガード(粉体塗装)

TB-27-02 ¥10,000(税別)

c R型ベッドガード

TB-28 ¥7,500(税別)

d S型ベッドガード

TB-30 ¥20,000(税別)

- ベッドからの転落を防止する安全性と機能性の高い各種ベッドガード。
- 清潔感を演出するクロムメッキ加工&環境にやさしい粉体塗装仕上げ。

F型/幅:60cm 高さ:42cm

R型/幅:88cm 高さ:48.5cm

S型/幅:60cm 高さ:44cm

a N型ベッドガード

TB-32 ¥12,000(税別)

- ベッドからの転落を防止する安全性と機能性の高いベッドガード。
- 環境にやさしい粉体塗装仕上げ。

幅:60cm 高さ:42cm

**b F型用ガードカバー**

TB-971 ¥7,000(税別)

- 脱着可能なマジックテープ式のF型ベッドガード用レザーカバー。
- 裏面に1cmのソフトウレタンを縫製して安全性と衝撃吸収性を向上。

幅:65cm 高さ:41cm

オリジナルレザー(18色対応)

◀レザー色をご指定ください。[P4参照]

※F型ベッドガード・N型ベッドガードに装着が可能です。

ハラックス HL-50SX(スタンドタイプ)

TB-870 ¥135,000(税別)

- 照度50,000lux(測定距離50cm)の中心照度を形成する医療用ライト。
- 光の反射率が低い皮膚でもクッキリと見える明るさ2段階替機能付き。
- 適切な灯体ポジションが可能な湾曲形状グースネックアームを採用。

高さ:80~148cm(本体) ベース直径60cm

重量:7.5kg

製造届出番号:26B3X00026HL0001





a 木製キャビネット(ロータイプ) TB-1118-01 ¥72,000(税別)

b 木製キャビネット(ミドルタイプ) TB-1118-02 ¥96,000(税別)

- 機能性の高い木目調化粧板を採用した温かみのあるキャビネット床頭台。
- 鍵付き引き出し&両側収納型タオル掛け付き。スライドテーブル付き。
- 移動が容易で頑丈な直径5cmの前輪2カ所ストッパー付きキャスター。

a 幅:49cm 奥行:53cm 高さ:80cm

b 幅:49cm 奥行:53cm 高さ:128cm

返品不可



木製キャビネット(ハイタイプ) TB-1118-03 ¥114,000(税別)

- 機能性の高い木目調化粧板を採用した温かみのあるキャビネット床頭台。
- 鍵付き引き出し&両側収納型タオル掛け付き。スライドテーブル付き。
- 移動が容易で頑丈な直径5cmの前輪2カ所ストッパー付きキャスター。

幅:49cm 奥行:53cm 高さ:160cm

返品不可



セラピカーテン(メッシュ無し) TB-659-01

- ゆったりとした約1.5倍ヒダを採用。防災ラベル付き。丸洗い可能。
- 防災機能・防汚機能・制菌機能(SEK)。

●メッシュ無し/メッシュ有り共通価格表(税別)

高さ	幅	125cm	190cm	255cm	320cm	385cm
160cm		¥12,000	¥15,400	¥18,800	¥22,200	¥25,600
170cm		¥12,200	¥15,600	¥19,000	¥22,400	¥25,800
180cm		¥12,400	¥15,800	¥19,200	¥22,600	¥26,200
190cm		¥12,800	¥16,600	¥20,000	¥24,000	¥27,800
200cm		¥13,000	¥16,800	¥20,600	¥24,600	¥28,400
210cm		¥13,200	¥17,000	¥21,200	¥25,000	¥29,000
220cm		¥13,400	¥17,200	¥21,800	¥25,600	¥29,600
230cm		¥13,600	¥17,400	¥22,400	¥26,000	¥30,200

カーテンカラー:7色(防災・防汚・制菌[SEK])

返品不可

クリーム TA-5229	ベージュ TA-5230	ピンク TA-5231	イエロー TA-5233	オレンジ TA-5234	グリーン TA-5235	ブルー TA-5236
-----------------	-----------------	----------------	-----------------	-----------------	-----------------	----------------



セラピカーテン(メッシュ有り) TB-659-02

- 消防法で定められた防災ラベル付きのメディカル仕様。丸洗い可能。
- 上部がネット状なので通気性・採光性が良くスプリンクラーも大丈夫。

防災機能・防汚機能・制菌機能(SEK)。

●価格はセラピカーテン共通価格表をご参照ください。

▼メッシュサイズ:S・M・Lをご指定ください。

メッシュサイズS



メッシュサイズM



メッシュサイズL



メッシュカラー:4色(防災・防汚・制菌[SEK])

クリーム	ピンク	グリーン	ブルー
------	-----	------	-----

カーテンカラー:7色(防災・防汚・制菌[SEK])

返品不可

クリーム TA-5229	ベージュ TA-5230	ピンク TA-5231	イエロー TA-5233	オレンジ TA-5234	グリーン TA-5235	ブルー TA-5236
-----------------	-----------------	----------------	-----------------	-----------------	-----------------	----------------



a 1連衝立 TB-657 ¥38,000(税別)

b 2連衝立 TB-658 ¥64,000(税別)

- 清潔感を演出するクロムメッキ加工。移動に便利なキャスター付き。
- 静電気による汚れを軽減する防災機能付きカーテン生地。丸洗い可能。

1連衝立/幅:90cm 高さ:176cm
 2連衝立/幅:180cm 高さ:176cm
 アリシアカーテン(サンゲツ製)生地使用
 カラー:イエロー・グリーン・ブルー・ピンク



イエロー グリーン ブルー ピンク ◀カラー:4色よりお選びいただけます。



a 1連セラピ(01) TB-670-01 ¥24,000(税別)

b 1連セラピ(02) TB-670-02 ¥28,000(税別)

- 豊富なサイズとカラーを実現した低価格で人気のシングルスクリーン。
- 環境にやさしい粉体塗装仕上げのフレームを採用。丸洗い可能な生地。

▼1連セラピ(01)/サイズをご指定ください。[単位:cm]

幅	100	130		
高さ	90	120	150	180

▼1連セラピ(02)/サイズをご指定ください。[単位:cm]

幅	160	190		
高さ	90	120	150	180

重量:約7kg(幅100×高さ180cm製作時)

カーテンカラー:7色(防災・防汚・制菌[SEK])

クリーム TA-5229	ベージュ TA-5230	ピンク TA-5231	イエロー TA-5233	オレンジ TA-5234	グリーン TA-5235	ブルー TA-5236
-----------------	-----------------	----------------	-----------------	-----------------	-----------------	----------------



1連セラピカート(01) TB-991-01 ¥26,000(税別)

1連セラピカート(02) TB-991-02 ¥30,000(税別)

- 豊富なサイズとカラーを実現した低価格で人気のシングルスクリーン。
- 移動に便利なキャスター付き。粉体塗装仕上げ。丸洗い可能な生地。

(01) ▼サイズをご指定ください。[単位:cm] ※黒字が標準サイズとなります。

幅	100	130		
高さ	90	120	150	180

(02) ▼サイズをご指定ください。[単位:cm] ※黒字が標準サイズとなります。

幅	160	190		
高さ	90	120	150	180

直径5cmのストッパー付き双輪キャスター 重量:約7kg(幅100×高さ180cm製作時)

カーテンカラー:7色(防災・防汚・制菌[SEK])

クリーム TA-5229	ベージュ TA-5230	ピンク TA-5231	イエロー TA-5233	オレンジ TA-5234	グリーン TA-5235	ブルー TA-5236
-----------------	-----------------	----------------	-----------------	-----------------	-----------------	----------------



2連セラピ TB-671 ¥38,000(税別)

- 自由な角度に調節できるキャスター1個付きの連結ダブルスクリーン。
- 環境にやさしい粉体塗装仕上げのフレームを採用。丸洗い可能な生地。

▼サイズをご指定ください。[単位:cm]

幅	200(100×2枚)			
高さ	90	120	150	180

重量:約12kg(幅200×高さ180cm製作時)

カーテンカラー:7色(防災・防汚・制菌[SEK])

クリーム TA-5229	ベージュ TA-5230	ピンク TA-5231	イエロー TA-5233	オレンジ TA-5234	グリーン TA-5235	ブルー TA-5236
-----------------	-----------------	----------------	-----------------	-----------------	-----------------	----------------



2連セラビカート

TB-992 ¥40,000(税別)

- 自由な角度に調節できるキャスター5個付きの連結ダブルスクリーン。
- 環境にやさしい粉体塗装仕上げのフレームを採用。丸洗い可能な生地。

▼サイズをご指定ください。[単位: cm]

幅	200 (100×2枚)			
高さ	90	120	150	180

直径5cmのストッパー付き双輪キャスター
重量: 約12kg (幅200×高さ180cm製作時)



カーテンカラー: 7色 (防災・防汚・制菌 [SEK])

クリーム TA-5229	ベージュ TA-5230	ピンク TA-5231	イエロー TA-5233	オレンジ TA-5234	グリーン TA-5235	ブルー TA-5236
-----------------	-----------------	----------------	-----------------	-----------------	-----------------	----------------



4連セラビ

TB-672 ¥54,000(税別)

- 連結デザインが美しくメディカルにふさわしい4連式パーテーション。
- 環境にやさしい粉体塗装仕上げのフレームを採用。丸洗い可能な生地。

▼サイズをご指定ください。[単位: cm]

幅	240 (60×4枚)			
高さ	90	120	150	180

重量: 約18kg (幅240×高さ180cm製作時)



カーテンカラー: 7色 (防災・防汚・制菌 [SEK])

クリーム TA-5229	ベージュ TA-5230	ピンク TA-5231	イエロー TA-5233	オレンジ TA-5234	グリーン TA-5235	ブルー TA-5236
-----------------	-----------------	----------------	-----------------	-----------------	-----------------	----------------



伸縮セラビ

TB-1014 ¥34,000(税別)

- スペースに応じてカーテン幅を自由に伸縮できるシングルスクリーン。
- 環境にやさしい粉体塗装仕上げのフレームを採用。丸洗い可能な生地。

▼サイズをご指定ください。[単位: cm]

幅	100~180			
高さ	90	120	150	180

直径5cmのストッパー付き双輪キャスター

重量: 約7kg (高さ180cm製作時)

※グリップを回す事でロックが解除され、スクリーンの幅を調節することができます。

カーテンカラー: 7色 (防災・防汚・制菌 [SEK])

クリーム TA-5229	ベージュ TA-5230	ピンク TA-5231	イエロー TA-5233	オレンジ TA-5234	グリーン TA-5235	ブルー TA-5236
-----------------	-----------------	----------------	-----------------	-----------------	-----------------	----------------



チャイルドスクリーン(01)

TB-706-01 ¥35,000(税別)

チャイルドスクリーン(02)

TB-706-02 ¥45,000(税別)

- 院内の雰囲気andraげるプリント柄の小児科用メディカルスクリーン。
- 環境にやさしい粉体塗装仕上げのフレームを採用。丸洗い可能な生地。

▼チャイルドスクリーン(01) / サイズをご指定ください。[単位: cm]

幅	100	130		
高さ	90	120	150	180

▼チャイルドスクリーン(02) / サイズをご指定ください。[単位: cm]

幅	160		190	
高さ	90	120	150	180

●カーテン生地: ポリエステル100%

重量: 約7kg (幅100×高さ180cm製作時)





シャワースクリーン(01) TB-705-01 ¥48,000(税別)

シャワースクリーン(02) TB-705-02 ¥58,000(税別)

- 浴室等の水まわりに最適な撥水加工生地を採用した防水スクリーン。
- 錆び等の腐食に強く衛生的なステンレス仕上げのフレームを採用。

▼シャワースクリーン(01)／サイズをご指定ください。[単位：cm]

幅	100	130		
高さ	90	120	150	180

▼シャワースクリーン(02)／サイズをご指定ください。[単位：cm]

幅	160	190		
高さ	90	120	150	180

●カーテン生地：ポリエステル100% ●重量：約7kg(幅100×高さ180cm製作時)

カーテンカラー：6色(防災・撥水・難燃)

白 PK-7328	ピンク PK-7329	イエロー PK-7330	グリーン PK-7331	スカイブルー PK-7332	ブルー PK-7333
--------------	----------------	-----------------	-----------------	-------------------	----------------



ライトスクリーン TB-515 ¥13,000(税別)

- 豊富なサイズとカラーを実現した不織布生地のシングルスクリーン。
- 環境にやさしい粉体塗装仕上げのフレームを採用。頑丈&廉価版。

▼サイズをご指定ください。[単位：cm]

幅	70	80	90	100
高さ	90	120	150	180

素材：ポリプロピレン不織布 重量：約5kg(幅100×高さ180cm製作時)



不織布カラー：8色からお選びいただけます。

ホワイト	ブラック	ピンク	グリーン	ブルー	ブラウン	グレー	ベージュ
------	------	-----	------	-----	------	-----	------



Wライトスクリーン TB-669 ¥28,000(税別)

- 豊富なサイズとカラーを実現した不織布生地の連結ダブルスクリーン。
- 環境にやさしい粉体塗装仕上げのフレームを採用。頑丈&廉価版。

▼サイズをご指定ください。[単位：cm]

幅	200(100×2枚)			
高さ	90	120	150	180

素材：ポリプロピレン不織布 重量：約10kg(幅200×高さ180cm製作時)



不織布カラー：8色からお選びいただけます。

ホワイト	ブラック	ピンク	グリーン	ブルー	ブラウン	グレー	ベージュ
------	------	-----	------	-----	------	-----	------



ゲートセラビ TB-673 ¥52,000(税別)

- レイアウトを変えずにゲートを設置できるカーテン式パーティション。
- ゆったりとした約1.5倍ヒダを採用。防災ラベル付き。丸洗い可能。
- センターで開閉できるマグネット付きランナー。タッセル2個付き。

▼サイズ [単位：cm]

幅	200
奥行	40
高さ	200

重量：約16kg



カーテンカラー：7色(防災・防汚・制菌[SEK])

クリーム TA-5229	ベージュ TA-5230	ピンク TA-5231	イエロー TA-5233	オレンジ TA-5234	グリーン TA-5235	ブルー TA-5236
-----------------	-----------------	----------------	-----------------	-----------------	-----------------	----------------



ホームセラピ TB-1166 ¥48,000(税別)

- 大型サイズの訓練台での患者様のプライバシーを守るパーテーション。
- コストパフォーマンスの高いヒダ無しストレート縫製。防災ラベル付き。
- センターで開閉できるマグネット付きランナー。タッセル2個付き。

▼サイズをご指定ください。[単位:cm] ※黒字が標準サイズとなります。

幅	183(ベッド幅 170)	193(ベッド幅 180)	203(ベッド幅 190)	213(ベッド幅 200)
奥行	40			
高さ	106(ベッド高 35)	111(ベッド高 40)	116(ベッド高 45)	121(ベッド高 50)

カラー：標準塗装色／アイボリー

●重量：約11kg



カーテンカラー：7色(防災・防汚・制菌[SEK])

クリーム TA-5229	ベージュ TA-5230	ピンク TA-5231	イエロー TA-5233	オレンジ TA-5234	グリーン TA-5235	ブルー TA-5236
-----------------	-----------------	----------------	-----------------	-----------------	-----------------	----------------



セラピスティック(01) TB-890-01 ¥12,000(税別)

セラピスティック(02) TB-890-02 ¥16,000(税別)

- 施工が不要で簡単に取り付け可能な突っ張り棒式メディカルカーテン。
- 家庭用洗濯機で丸洗いが可能。防災機能・防汚機能・制菌機能(SEK)。

サイズ/セラピスティック(01) 幅90cm以下・高さ190cm以下でご指定ください。
セラピスティック(02) 幅150cm以下・高さ190cm以下でご指定ください。

カーテンカラー：7色(防災・防汚・制菌[SEK])

クリーム TA-5229	ベージュ TA-5230	ピンク TA-5231	イエロー TA-5233	オレンジ TA-5234	グリーン TA-5235	ブルー TA-5236
-----------------	-----------------	----------------	-----------------	-----------------	-----------------	----------------

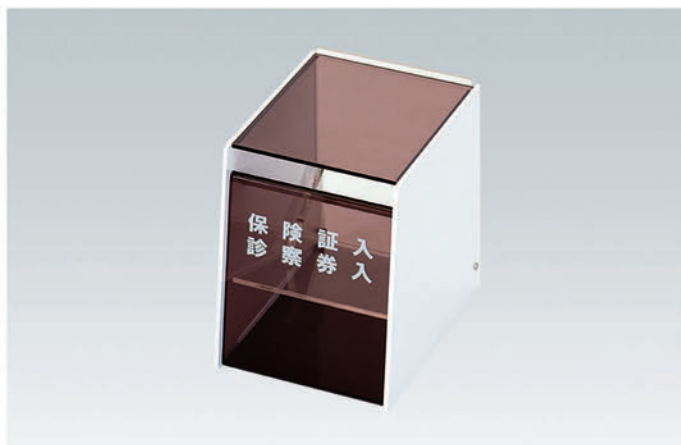

F-1 診察券入 TB-996 ¥8,000(税別)

- 診察券や保険証入れとして受付窓口に必要な定番アイテム。

幅:12cm 奥行:15cm 高さ:16cm



a トリプルコンセント908 TB-1244 ¥6,500(税別)

- DXベッドシリーズに後付可能な3口差込式のコンセントボックス。

3口差込タイプ
ボックスサイズ/縦:12cm 横:7cm 厚み:4.5cm コードの長さ:2.5m

b 移動式トリプルコンセント TB-636 ¥9,500(税別)

- 昇降台シリーズの下枠に後付け可能な3口差込式のコンセントボックス。

3口差込タイプ
ボックスサイズ/縦:12cm 横:7cm 厚み:4.5cm コードの長さ:2.5m

**a** フタクッション

TB-720 ¥3,000(税別)

- 穴あき有孔部分にフタをするだけの簡単設計。ズレ防止の金具付き。
- 有孔部分をフラットにできて快適な施術を実現する人気アイテム。

- クッション中身：上層／ソフトウレタン(1cm) 芯材／チップウレタン(1cm)
- ※本製品はシートのウレタン厚が4cm以下のベッド専用開発した製品です。
- ※ご注文時には使用されるベッドの製品名を必ずご提示ください。

オリジナルレザー(18色対応)

◀レザー色をご指定ください。[P4参照]

b 大画面タイマー

TB-693 ¥1,600(税別)

- 施術時間をわかりやすくデジタル表示と音で教えてくれるタイマー。

サイズ：8×8×1.95cm 重量：62g

- 見やすい大画面表示 ●簡単に時間をセットできる6キータイマー
- 最大セット時間：99分59秒 ●スタンド付き ●壁掛けフック付き
- 取り付け便利な強力マグネット付き ●電池付き(単4形乾電池×1)

**a** 点滴棒

TB-29 ¥6,300(税別)

- 長さの調節が可能なスチール製クロムメッキ加工仕上げガードル棒。
- 高さ：100～160cm

b 後付点滴棒セット

TB-31 ¥12,500(税別)

- DXベッドシリーズに後付け可能な取付金具と点滴棒のセット。
- 長さの調節が可能なスチール製クロムメッキ加工仕上げガードル棒。
- 座シート(天板)の裏面に取り付けられているスチール枠用取付ボルトを2本はずして、「後付点滴棒セット」を装着するだけの簡単設計。

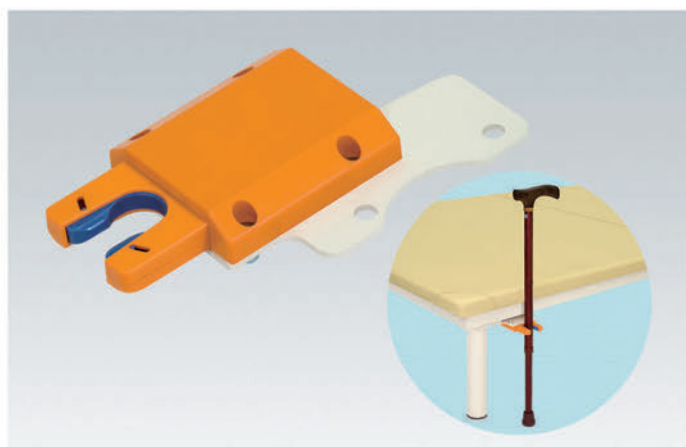

ステッキホルダー

TB-725 ¥9,000(税別)

- 訓練台シリーズの製品(一部製品を除く)に後付け可能な便利グッズ。
- 直径1.6～2.5cm用ステッキ等の杖を立てかけられるワンタッチ構造。
- 使わない時はワンプッシュで必要に応じて収納可能な安全機能付き。

▼サイズ

幅	115
奥行	20(ホルダー一部収納時：17)
厚さ	3

※ステッキは付属していません。



TK注射台(01)

TB-836-01 ¥48,000(税別)

TK注射台(02)

TB-836-02 ¥70,000(税別)

- 注射や採血時に活躍するホワイト化粧板を採用した棚付きテーブル。
- 高さ3cm間隔の11段階に調節可能。ノブネジ&安全ストッパー固定。
- 安全性を考慮した天板落下衝撃吸収用パネ付き。アジャスター付き。

サイズ/(01) 幅：45cm 長さ：60cm 高さ：70～103cm
(02) 幅：45cm 長さ：120cm 高さ：70～103cm

重量：約31kg





a R型上肢台 TB-512-01 ¥16,500(税別)

b F型上肢台 TB-512-02 ¥16,500(税別)

- 2.5cm間隔の14段階調節が可能な安全ストッパー式の高さ調節機能。
- マジックテープ固定式で安定感の高い専用肢台クッション。

高さの調節範囲：52cm～84.5cm

クッションサイズ/ **a** 幅：15cm 奥行：24cm 高さ：5/7cm

b 幅：15cm 奥行：24cm 高さ：7cm

オリジナルレザー(18色対応) ◀レザー色をご指定ください。[P4参照]

※本製品にTB-633 肢台用クッションを取付けることはできません。ご注意ください。



a DX上肢台(小) TB-885-01 ¥22,000(税別)

b DX上肢台(中) TB-885-02 ¥22,000(税別)

c DX上肢台(大) TB-885-03 ¥22,000(税別)

- 垂直荷重能力400kgを実現したメカロック機構の2cm間隔昇降式肢台。
- 2万回の操作試験にも合格した信頼性の高い手動昇降式ロック機構。
- アール面とフラット面の両面活用できる脱着可能な肢台用クッション。

(小) 高さ：5段階調節 40～50cm

(中) 高さ：10段階調節 50～70cm

(大) 高さ：15段階調節 60～90cm

クッションサイズ/ 幅：15cm 奥行：24cm 高さ：5/7cm

※肢台用クッションはフラット面とアール面が使えます。

オリジナルレザー(18色対応) ◀レザー色をご指定ください。[P4参照]



a CX上肢台(小) TB-886-01 ¥22,000(税別)

b CX上肢台(中) TB-886-02 ¥22,000(税別)

c CX上肢台(大) TB-886-03 ¥22,000(税別)

- 移動時に便利な耐久性の高い直径5cmのストッパー付きキャスター。
- 垂直荷重能力400kgを実現したメカロック機構の2cm間隔昇降式肢台。
- 2万回の操作試験にも合格した信頼性の高い手動昇降式ロック機構。

(小) 高さ：5段階調節 46～56cm

(中) 高さ：10段階調節 56～76cm

(大) 高さ：15段階調節 66～96cm

クッションサイズ/ 幅：15cm 奥行：24cm 高さ：5/7cm

※肢台用クッションはフラット面とアール面が使えます。

オリジナルレザー(18色対応) ◀レザー色をご指定ください。[P4参照]



a アトム(小) TB-500-01 ¥28,000(税別)

b アトム(中) TB-500-02 ¥28,000(税別)

c アトム(大) TB-500-03 ¥28,000(税別)

- 操作性が簡単なパワーロック式無段階高さ調節機能。耐荷重100kg。
- 用途に応じてアール面とフラット面が使えるリバーシブルクッション。

(小) 高さ：37～44cm (中) 高さ：50～70cm (大) 高さ：60～90cm

クッションサイズ/ 幅：15cm 奥行：24cm 高さ：5/7cm

※肢台用クッションはフラット面とアール面が使えます。

オリジナルレザー(18色対応) ◀レザー色をご指定ください。[P4参照]



a アトムカート(小)	TB-501-01	¥30,000(税別)
b アトムカート(中)	TB-501-02	¥30,000(税別)
c アトムカート(大)	TB-501-03	¥30,000(税別)

- 耐久性の高い直径5cmのストッパー機能付き双輪キャスターを採用。
- 操作性が簡単なパワーロック式無段階高さ調節機能。耐荷重100kg。
- 用途に応じてアール面とフラット面が使えるリバーシブルクッション。

(小) 高さ: 43~50cm (中) 高さ: 56~76cm (大) 高さ: 65~95cm
クッションサイズ/幅: 15cm 奥行: 24cm 高さ: 5/7cm

※ 肘台用クッションはフラット面とアール面が使えます。

オリジナルレザー(18色対応) ◀レザー色をご指定ください。[P4参照]



a アトムスター(小)	TB-502-01	¥30,000(税別)
b アトムスター(中)	TB-502-02	¥30,000(税別)
c アトムスター(大)	TB-502-03	¥30,000(税別)

- 床面をキズから守り隙間の微調整が可能な専用アジャスター付き。
- 操作性が簡単なパワーロック式無段階高さ調節機能。耐荷重100kg。
- 用途に応じてアール面とフラット面が使えるリバーシブルクッション。

(小) 高さ: 37~44cm (中) 高さ: 50~70cm (大) 高さ: 60~90cm
クッションサイズ/幅: 15cm 奥行: 24cm 高さ: 5/7cm

※ 肘台用クッションはフラット面とアール面が使えます。

オリジナルレザー(18色対応) ◀レザー色をご指定ください。[P4参照]

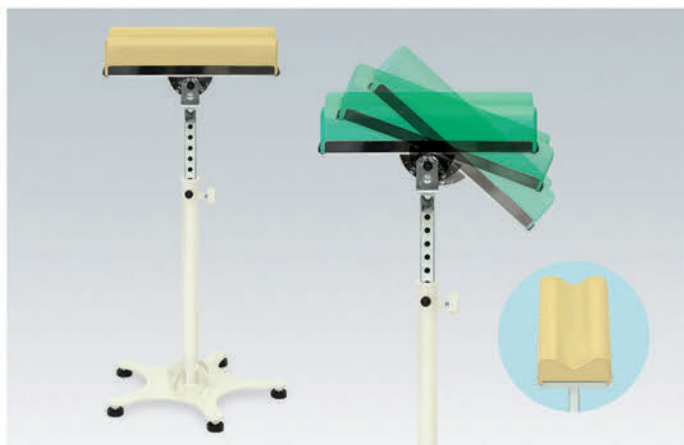

ホールド上下肢台	TB-638	¥38,000(税別)
-----------------	--------	-------------

- 20°間隔の7段階角度調節機能付き大型肘台用クッションを採用。
- 2.5cm間隔の17段階調節が可能な安全ストッパー式の高さ調節機能。
- 床面をキズから守り隙間の微調整が可能な専用アジャスター付き。

高さの調節範囲: 72cm~112cm 肘台角度の調節範囲: -60~60°
クッションサイズ/幅: 16cm 奥行: 38cm 高さ: 4/7cm 重量: 約7kg

オリジナルレザー(18色対応) ◀レザー色をご指定ください。[P4参照]



a アトムベンチ(小)	TB-506-01	¥40,000(税別)
b アトムベンチ(中)	TB-506-02	¥40,000(税別)
c アトムベンチ(大)	TB-506-03	¥40,000(税別)

- 操作性が簡単なパワーロック式無段階高さ調節機能。ダブル支柱構造。
- 床面をキズから守り隙間の微調整が可能な専用アジャスター付き。

(小) 高さ: 35~42cm (中) 高さ: 48~68cm (大) 高さ: 58~88cm
クッションサイズ/幅: 48cm 奥行: 16cm 高さ: 5cm

オリジナルレザー(18色対応) ◀レザー色をご指定ください。[P4参照]

a アトム(静注台) TB-500-04 ¥30,000(税別)

- 操作性が簡単なパワーロック式無段階高さ調節機能。耐荷重100kg。
- 安定感の高い奥行き46cmの大型肘台用シートを採用。

幅:19cm 奥行:46cm 高さ:54~84cm クッション厚:2cm

オリジナルレザー(18色対応) ◀レザー色をご指定ください。[P4参照]

b アトムスター(静注台) TB-502-04 ¥32,000(税別)

- 操作性が簡単なパワーロック式無段階高さ調節機能。耐荷重100kg。
- 床面をキズから守り隙間の微調整が可能な専用アジャスター付き。

幅:19cm 奥行:46cm 高さ:46~66cm クッション厚:2cm

オリジナルレザー(18色対応) ◀レザー色をご指定ください。[P4参照]

a アトムフェイス TB-503 ¥37,500(税別)

- 無孔ベッドでもうつ伏せ施術が受けられる脱着式フェイスマット付き。
- 操作性が簡単なパワーロック式無段階高さ調節機能。耐荷重100kg。

幅:28cm 奥行:28cm 高さ:53~73cm

オリジナルレザー(18色対応) ◀レザー色をご指定ください。[P4参照]

b アトム縦型ヘッド TB-505 ¥37,500(税別)

- 無孔ベッドでもうつ伏せ施術が受けられる縦型調整式ヘッド付き。
- 操作性が簡単なパワーロック式無段階高さ調節機能。耐荷重100kg。

幅:26~33cm 奥行:30cm 高さ:54~74cm

オリジナルレザー(18色対応) ◀レザー色をご指定ください。[P4参照]

a ミニステップ TB-276 ¥14,000(税別)

- 患者様の乗降用ステップとしてベッドからの乗り降りを安全サポート。
- 床面をキズから守る専用脚ゴム付き。床面との滑りも防止する軟質系。

幅:40cm 奥行:30cm 高さ:15・20・25・30cm クッション厚:2cm

オリジナルレザー(18色対応) ◀レザー色をご指定ください。[P4参照]



かどまる

b 2段用ステップ TB-60 ¥30,000(税別)

- 検査機器やベッドからの乗り降りを安全にサポートする段階式踏み台。
- 移動や収納に便利な補助キャスター付き。頑丈なスチールフレーム。

幅:56cm 奥行:62cm 高さ:20/40cm クッション厚:2cm

オリジナルレザー(18色対応) ◀レザー色をご指定ください。[P4参照]



かどまる

a ワイドステップ TB-79 ¥19,000(税別)

- 患者様の乗降用ステップとしてベッドからの乗り降りを安全サポート。
- 移動に便利な補助キャスター付き。スリッパ等を収納できる棚付き。

幅:60cm 奥行:30cm 高さ:25cm クッション厚:2cm

オリジナルレザー(18色対応) ◀レザー色をご指定ください。[P4参照]



かどまる

b ステップバリー TB-53 ¥16,000(税別)

- 患者様の乗降用ステップとしてベッドからの乗り降りを安全サポート。
- 床面をキズから守る専用脚ゴム付き。スリッパ等を収納できる棚付き。

幅:60cm 奥行:30cm 高さ:20・25・30・35cm クッション厚:2cm

オリジナルレザー(18色対応) ◀レザー色をご指定ください。[P4参照]



かどまる



トレーニングステップ

TB-769 ¥45,000(税別)

- 高齢者や下肢の不自由な患者様のための省スペース歩行訓練用階段。
- 2種類の高さの階段を活用できるので無理なくトレーニングが可能。
- 床面の掃除が簡単で衛生的。安全性の高いスチールフレームを採用。

幅:56cm 奥行:109cm 高さ:42cm
クッション厚:2cm 重量:約15kg

オリジナルレザー(18色対応)

◀レザー色をご指定ください。[P4参照]

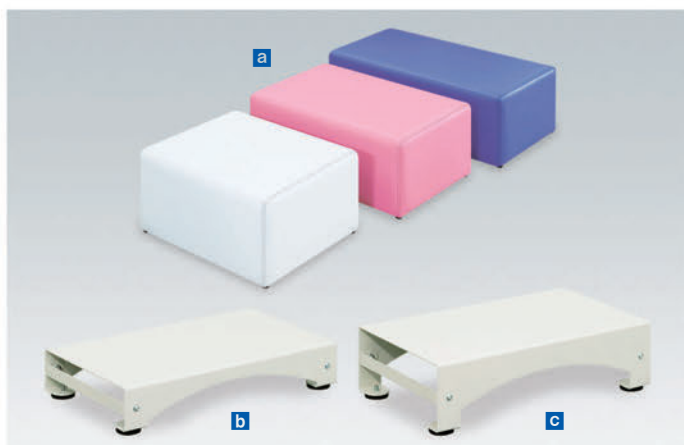

a カラーハウス

TB-738 ¥16,000(税別)

- 患者様の乗降用ステップや歩行訓練台として活躍するカラフル踏み台。
- 幅:40・50・60cm 奥行:32cm 高さ:17・22・27cm クッション厚:1cm

オリジナルレザー(18色対応)

◀レザー色をご指定ください。[P4参照]



b ステップ10

TB-52-01 ¥25,000(税別)

c ステップ15

TB-52-02 ¥25,000(税別)

- 施術者の負担を軽減する補助踏み台。強度を優先のスチールフレーム。

ステップ10/幅:50cm 奥行:30cm 高さ:10cm
ステップ15/幅:50cm 奥行:30cm 高さ:15cm



スタンドグリップ

TB-1082 ¥18,000(税別)

- ベッドからの起き上がりや立ち上がりをサポートする2段式グリップ。
- 床面との滑りとキズを防止するゴムエッジ加工付き安全ベースを採用。

幅:51cm 奥行:41cm 高さ:81cm
重量:約9kg



オーバーテーブル

TB-805 ¥50,000(税別)

- 高さを3cm間隔の11段階に調節可能。ノブネジ&安全ストッパー固定。
- 簡単にロック可能な直径5cmの4輪ストッパー付きキャスターを採用。
- 頑丈な白色化粧台板を天板に採用。天板の落下衝撃吸収用バネ付き。

▼サイズをご指定ください。[単位:cm]

幅	40	
奥行	115 (内寸103.2)	123 (内寸111.2)
高さ	69~102 (内寸62~95)	

重量:約18kg(奥行123cm製作時)





a 万能上肢台 TB-504 ¥35,000(税別)

■多目的にご活用ができる上肢台。収納に便利な小物用棚付き。
幅:50cm 奥行:35cm 高さ:90cm クッション厚:3cm

オリジナルレザー(18色対応) ◀レザー色をご指定ください。[P4参照]



b 補助テーブル TB-54 ¥25,000(税別)

■ご使用のベッドと高さを合わせて補助肢台として施術をサポート。
幅:30・35・40・45cm 奥行:40・50・60・70cm 高さ:40・45・50・55・60cm
クッション厚:2cm

オリジナルレザー(18色対応) ◀レザー色をご指定ください。[P4参照]

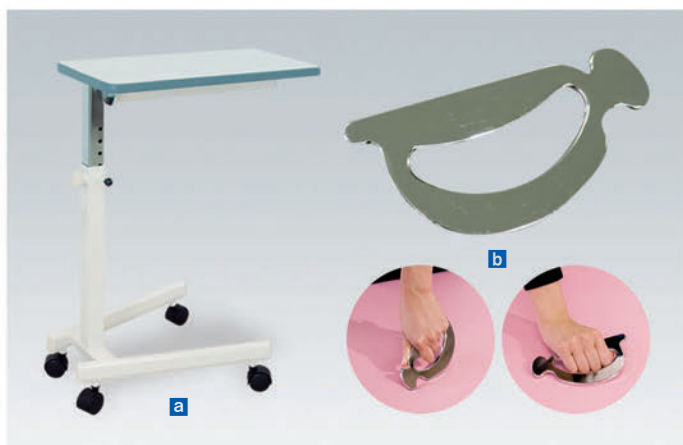

a 万能テーブル TB-11 ¥35,000(税別)

■高さを3cm間隔の15段階に調節可能。ノブネジ&安全ストッパー固定。
■耐久性の高い双輪キャスター付き。頑丈なメラミン化粧合板を採用。
高さ:72~105cm テーブルサイズ/幅:30cm 奥行:60cm

b ピットイン TB-1408 ¥9,000(税別)

■スチール製クロムメッキ仕上げの斬新なデザイン。局部をマッサージ。
幅:8cm 奥行:16.5cm 厚さ:6mm 材質:SPHC鋼板



セラプレス TB-1090 ¥1,800(税別)

■効果的に指圧・押圧ができるように設計されたマッサージツール。
■軽くてにぎりやすいグリップが特徴のユニークデザイン。

幅:13cm 奥行:4.5cm 高さ:13cm
カラー:ホワイト・ブルー



a ホットボックス113(白) TB-57-01 ¥33,800(税別)

b ホットボックス114(白) TB-58-01 ¥36,800(税別)

c ホットボックス118(白) TB-59-01 ¥42,000(税別)

■サーモスタット式を採用して安定した温度を実現するおしぼり蒸し器。

ホットボックス113 内容量:8.3ℓ(おしぼり30~45本)
カラー:白 扉開閉:前開き・横開き 定格:AC100V 130W
幅:35.3cm 奥行:28cm 高さ:25.2cm

ホットボックス114 内容量:12ℓ(おしぼり50~70本)
カラー:白 扉開閉:前開き・横開き 定格:AC100V 210W
幅:42.2cm 奥行:28.3cm 高さ:28cm

ホットボックス118 内容量:20ℓ(おしぼり100~120本)
カラー:白 扉開閉:前開き・横開き 定格:AC100V 230W
幅:45cm 奥行:28.3cm 高さ:35cm

※(前開き)または(横開き)を選べます。ご指定のない場合は(前開き)で出荷いたします。

返品不可



a ホットボックス113(黒) TB-57-02 ¥36,800(税別)

b ホットボックス114(黒) TB-58-02 ¥39,800(税別)

c ホットボックス118(黒) TB-59-02 ¥45,000(税別)

■サーモスタット式を採用して安定した温度を実現するおしぼり蒸し器。

ホットボックス113 内容量：8.3ℓ（おしぼり30～45本）
 カラー：黒 扉開閉：前開き 定格：AC100V 130W
 幅：35.3cm 奥行：28cm 高さ：25.2cm

ホットボックス114 内容量：12ℓ（おしぼり50～70本）
 カラー：黒 扉開閉：前開き 定格：AC100V 210W
 幅：42.2cm 奥行：28.3cm 高さ：28cm

ホットボックス118 内容量：20ℓ（おしぼり100～120本）
 カラー：黒 扉開閉：前開き 定格：AC100V 230W
 幅：45cm 奥行：28.3cm 高さ：35cm

※カラー黒は〈前開き〉仕様のみとなります。

返品不可



イーグル90 TB-256-01 ¥320,000(税別)

イーグル120 TB-256-02 ¥350,000(税別)

■簡単な足踏みレバー操作で昇降するガスシリンダー式高さ調節機能。
 ■ソフトエッジ巻き仕上げのメラミン化粧合板。リハビリ昇降テーブル。

※ロックレバーを解除することで簡単に天板が折りたたみできます。
 ※天板の折りたたみ作業は必ず最上位置でおこなってください。
 ※足踏み操作でキャスターとアジャスターの切替が簡単におこなえます。

イーグル90 幅：90cm 奥行：180cm 高さ：68～88cm

イーグル120 幅：120cm 奥行：180cm 高さ：68～88cm

重量：約78kg（イーグル90） 天板厚み：3cm

かどまる 返品不可



a コーナー TB-280 ¥31,000(税別)

■待合室等のコーナー部分を有効的に活用できるコーナーテーブル。

幅：63cm 奥行：63cm 高さ：39cm クッション厚：1cm

オリジナルレザー（18色対応） ◀レザー色をご指定ください。[P4参照]

かどまる

b プチ金具（アジャスター付き） TB-543-02 ¥5,500(税別)

c プチ金具（アジャスター無し） TB-543-01 ¥4,000(税別)

■ベッドの高さを簡単にリフトアップできる直径6cmの低コストパーツ。

4個入り/1組 高さ：5cm用・10cm用（同価格）

※装着不可能な製品もございますので、詳しくはお問い合わせください。



a カラーコースター TB-1051 ¥800(税別)

■1cmのリフトアップを実現。ベッド脚部で床面を傷つけない優れもの。
 ■安全性の高い裏面滑り止め加工付き。1組4枚入りのお得なセット。

直径：10cm 高さ：1cm

オリジナルレザー（18色対応） ◀レザー色をご指定ください。[P4参照]

b ランドリーバッグ TB-46 ¥50,000(税別)

■耐久性が高く水にも強いナイロン製帆布素材。脱着が容易で衛生的。

■直径6cmの専用双輪キャスター4カ所付き。丈夫なスチールフレーム。

直径：60cm 高さ：73cm

ブルー グリーン エンジ ブラック ◀4色からお選びいただけます。



スマーティ(F4-A5型)

TB-1205 ¥330,000(税別)

- 炭素ドームの遠赤外線エネルギーが温体・代謝・排汗を強力に促進。
- アナログコントローラーを採用したスライド機能付きドーム型サウナ。

本体上部/幅:72cm 奥行:90cm 高さ:46cm
 本体下部/幅:61cm 奥行:90cm 高さ:40cm
 重量:20kg コントローラー・反射マット・専用マクラ付き

国際グランプリ最優秀商品認定 生体遠赤外線・代謝排汗装置
 健康と熱のブランド、フジカの自信作。発売以来25年、世界22ヵ国(15万台)に広がるスマーティ。遠赤外線による発汗で、あなたの身体を芯からきれいに!

返品不可

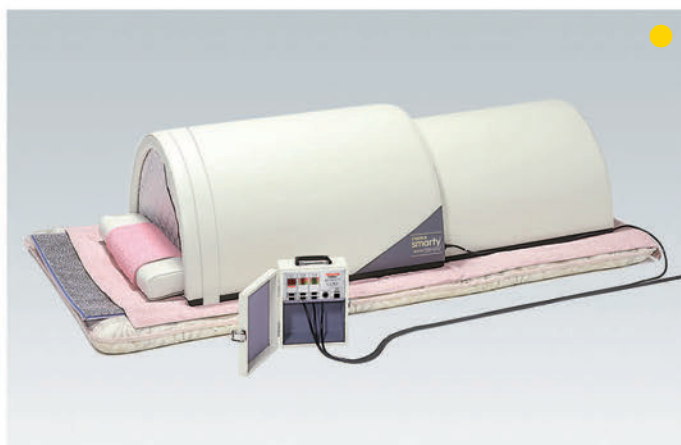

スマーティ(F4-NX)

TB-1205-02 ¥468,000(税別)

- 炭素ドームの遠赤外線エネルギーが温体・代謝・排汗を強力に促進。
- アナログコントローラーを採用したスライド機能付きドーム型サウナ。

本体上部/幅:72cm 奥行:90cm 高さ:46cm
 本体下部/幅:61cm 奥行:90cm 高さ:40cm
 重量:20kg コントローラー・反射マット・専用マクラ付き

国際グランプリ最優秀商品認定 生体遠赤外線・代謝排汗装置
 健康と熱のブランド、フジカの自信作。発売以来25年、世界22ヵ国(15万台)に広がるスマーティ。遠赤外線による発汗で、あなたの身体を芯からきれいに!

返品不可



レッグホット

TB-1264 ¥59,800(税別)

- 温水不要でつま先から膝上まで芯から温まる遠赤外線器具の足温器。
- 9段階に調節が可能な見やすいわかりやすいデジタル出力表示。

幅:47cm 奥行:37cm 高さ:43cm 重量:5kg
 遠赤外線輻射熱利用の脚温器 電子コントロール式
 電源:AC100V(50/60Hz)

返品不可



空調ふとんホッタートン(シングル)

TB-724-01 ¥166,000(税別)

空調ふとんホッタートン(ダブル)

TB-724-02 ¥209,000(税別)

- 冬は暖かく温風で夏は涼しく送風で一年中快適を提供する空調布団。
- 快適な睡眠を実現する柔らかさと豊かな弾力性を持った羊毛わた。
- 乾燥とダニ退治機能で湿気を飛ばして面倒なふとん干しから解放。

本体サイズ/縦:約25cm 横:約41cm 高さ:約16cm
 重量:約4kg(リモコン含む)

- 専用敷きふとん/表地:パイル綿100%(ジャガードベロアニット)基布ポリエステル100%
 裏地:綿100% 中袋:綿100% 仕立:キルティング仕立・ヘム加工
- 温風・送風ユニット/定格:AC100V(50/60Hz)共通550W
 リモコン式コントローラー(マイコン式)

返品不可



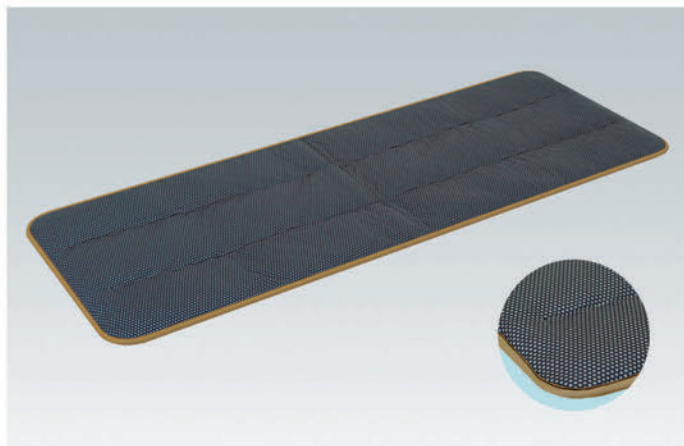

エコホットマット

TB-990 ¥18,000(税別)

- 電気を使わず暖める熱反射保存素材を採用したエコロジー敷きマット。
- 人体の反射熱を利用した即暖蓄熱効果。表面生地と心材のダブル保温。

幅: 55cm 長さ: 150cm

表地: マジックビーンズ(ポリエステル100%)

裏地: 綿100%

芯材: フォームエースサーモ



ホットマット

TB-477 ¥32,000(税別)

- ほんのりとした暖かさを実現する温熱シート内蔵のレザー製マット。
- 温度調節機能付きのスライドボリューム式コントローラー標準装備。

幅: 60cm 長さ: 155cm クッション厚: 1cm 重量: 約3kg

電源: AC100V (50/60Hz) 消費電力: 50W

オリジナルレザー(18色対応)

◀レザー色をご指定ください。[P4参照]

※季節や環境により、ベッドが最適温度になるまで30~60分必要です。



ホットシート

TB-663 ¥28,000(税別)

- ほんのりとした暖かさを実現する温熱シート内蔵の綿100%シート。
- ベッドに敷いても患者様に掛けてもどちらでも使用できる利便性。
- 温度調節機能付きのスライドボリューム式コントローラー標準装備。

幅: 100cm 長さ: 160cm 厚み: 約1cm 側地: 綿100% (防縮加工)

電源: AC100V (50/60Hz) 消費電力: 50W

※ホットマット(TB-477)と同様にベッド表面に敷いてのご使用も可能です。

※季節や環境により、ベッドが最適温度になるまで30~60分必要です。

綿カラー(7色対応)



FRホットマット

TB-1033 ¥35,000(税別)

- 保温性の高いファブリック生地を採用した温熱シート内蔵のマット。
- 温度調節機能付きのスライドボリューム式コントローラー標準装備。

幅: 60cm 長さ: 150cm

クッション厚: 1cm

重量: 約3kg

電源: AC100V (50/60Hz) 消費電力: 50W

※季節や環境により、ベッドが最適温度になるまで30~60分必要です。

ファブリックカラー(8色対応)

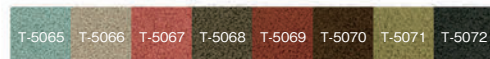



a バイオフリーズ(1本) TB-1186-01 ¥1,900(税別)

b バイオフリーズ・1ダース(12本入り) TB-1186-02 ¥22,800(税別)

■世界43カ国で愛用されるべとつかないアイシングマッサージェル。
■医療機関・治療家・トレーナー・理学療法士の先生が採用する実績。

内容量：113g

※1ダース(12本入り)：販促用パッケージ付き。



a ニトリットキネシオロジーテープ・非撥水

■適度な伸縮性を備え肌に優しい粘着剤を使用している汎用性の高さ。
■粘着剤のウェーブ塗工で通気性に優れておむれにくくかぶれにくい。

- NK-50L サイズ：5.0cm×31.5m (1巻入り) TB-573-01 ¥5,400(税別)
- NK-25 サイズ：2.5cm×5m (12巻入り) TB-573-02 ¥5,400(税別)
- NK-37 サイズ：3.75cm×5m (8巻入り) TB-573-03 ¥5,400(税別)
- NK-50 サイズ：5.0cm×5m (6巻入り) TB-573-04 ¥5,400(税別)
- NK-75 サイズ：7.5cm×5m (4巻入り) TB-573-05 ¥5,400(税別)

b ニトリットキネシオロジーテープ・撥水

■適度な伸縮性を備え肌に優しい粘着剤を使用している汎用性の高さ。
■粘着剤のウェーブ塗工で通気性に優れておむれにくくかぶれにくい。

- NKH-50L サイズ：5.0cm×31.5m (1巻入り) TB-574-01 ¥5,760(税別)
- NKH-50 サイズ：5.0cm×5m (6巻入り) TB-574-02 ¥5,760(税別)
- NKH-75 サイズ：7.5cm×5m (4巻入り) TB-574-03 ¥5,760(税別)



a グレープシード TB-462-01 ¥7,400(税別)

b スイートアーモンド TB-462-02 ¥7,800(税別)

c ミックスオイル TB-462-03 ¥4,600(税別)

d ブレンドオイル TB-462-04 ¥4,000(税別)

■リピート率の高い厳選した北海道生産のオリジナルマッサージョイル。

a グレープシード (1000ml)
オレイン酸・リノール酸・ビタミンEなどの栄養分を豊富に含み、さわやかな肌あたり。

b スイートアーモンド (1000ml)
オレイン酸・リノール酸・ビタミンB・Eなどの栄養分を豊富に含み、お肌を癒す柔らかな質感。

c ミックスオイル (500ml)
オリーブ油・ホホバ油・植物性スクワランをブレンド。とろりとした感触でのびがよく、つややかなお肌を作ります。

d ブレンドオイル (500ml)
スクワランとホホバ油をブレンドしたサラッとした感触。ビタミンC誘導体・ラベンダー油も配合。



アロマボット TB-482 ¥4,800(税別)

■加湿器とアロマ芳香器を兼ね備えた実用性の高い超音波アロマ加湿器。
■院内のインテリアとして楽しんでいただけるお洒落なデザイン性。

直径：10.8cm 高さ：21.3cm
加湿量：約20ml/h 連続加湿時間：約3時間
カラー：ピンク・ブルー・オレンジ

冷暖房で空気が乾燥しがちなお部屋にぴったりの商品。このアロマボットの加湿器は、超音波振動式で、水や霧が熱くならない構造でできているため、お子様や、お年寄りにも安心の商品です。お好みのアロマオイルを落とし、お部屋の空気を潤しながらアロマの香りが楽しむことができます。また、お部屋のインテリアとしてもきれいな商品です。

返品不可



貴賓席MFD-04

TB-759 ¥207,620(税別)

- 自動コースでマッサージが可能なスタイリッシュマッサージチェア。
- 座面のエアバッグが加圧・保圧・排気を繰り返すエアーマッサージ。
- 独自のスライド式で座面下に収納できるマッサージ機能フットレスト。
- 定格入力：120W ●定格時間：20分 ●オートタイマー：約15分
- リクライニング角度：約110～157° ●電源コード長さ：約2m
- 重量：約70kg ●張地：本革/合成皮革
- 外形寸法：幅72×奥行101×高さ123cm(座面高47cm)
- 医療機器承認番号：221AGBZX00095000
- カラー：ブラック・アイボリーからお選びください。

返品不可



バイターNEW-7

TB-758 ¥43,000(税別)

- コンパクトな大きさとデザインと実用性の高い手持ち式マッサージ器。
- 施術する部位に応じて強さを切り替えられる便利な2段階切替機構。
- 施術に不可欠な長時間連続による使用を可能にした強制空冷機構。
- 医療機器承認番号：14500BZZ00347
- 外形寸法：29.6×26×17cm
- 使用電源：AC100V 50/60Hz
- 定格消費電力：30～40W
- 回転数：[強]2900/3000rpm [弱]1450/1750rpm
- 電源コード長さ：約2.7m
- 重量：3.1kg

返品不可

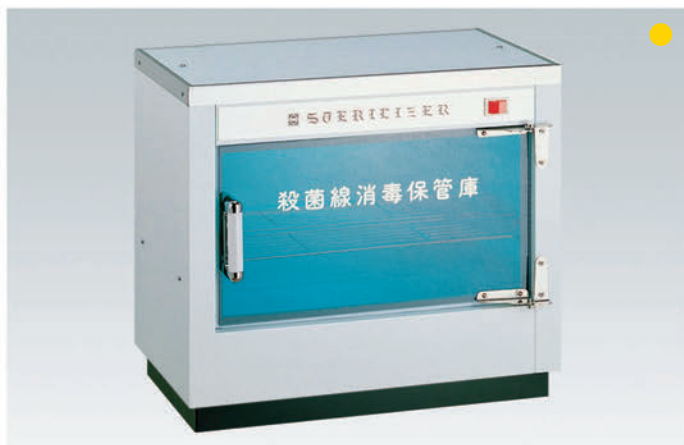

殺菌灯付き保管庫

TB-642 ¥35,000(税別)

- 効果的な殺菌能力を実現する小型でコンパクトな殺菌線消毒保管庫。
- サイズ 幅：42.7cm 奥行：24.6cm 高さ：37.2cm 重量：7.3kg
- 電源：AC100V ●周波数：50/60Hz
- 定格消費電力：13W
- 殺菌灯：10W(上)×1灯
- 棚：1段
- 有効寸法：33.5cm×22.5cm×17.5cm
- 材質：本体/銅板(メラミン焼付塗装) 内装/アルミ張り
棚板/スチールクロムメッキ

[特徴]

- 殺菌線を最も効率よく放射する特殊紫外線透過ガラスを使用しているため、短時間の照射により殺菌ができます。
- 物の表面に付着している菌、あるいは紫外線を透過する空気中、液体中に浮遊している菌に有効です。

返品不可



クリーンボックス(タイマー無し)

TB-488-01 ¥138,000(税別)

クリーンボックス(タイマー有り)

TB-488-02 ¥148,000(税別)

- 雑菌に対して短時間の照射で殺菌が可能な殺菌線スリッパ用ロッカー。
- 患者様への衛生的なこころばりが院内のクリーンイメージを向上。
- 幅：32cm 奥行：36cm 高さ：110cm 重量：27kg
- スリッパ収納数：8足
- 電源：AC100V(50/60Hz切替式) 消費電力：26W(タイマー有り28W)
- 使用殺菌灯：10W×2灯

- タイマー有りは15分後に自動消灯します。
- 直視して目を痛めないようにドアスイッチの働きで開閉に連動して自動的に点灯・消灯を行います。

返品不可

アイボリー ピンク ブルー グリーン ◀4色よりお選びいただけます。



クリーンボックス/ワイド(タイマー無し) TB-489-01 ¥248,000(税別)

クリーンボックス/ワイド(タイマー有り) TB-489-02 ¥258,000(税別)

■雑菌に対して短時間の照射で殺菌が可能な殺菌線スリッパ用ロッカー。
■患者様への衛生的なこころくばりが院内のクリーンイメージを向上。

幅:65cm 奥行:36cm 高さ:110cm 重量:48kg

スリッパ収納数:16足

電源:AC100V (50/60Hz切替式) 消費電力:52W (タイマー有り54W)

使用殺菌灯:10W×4灯

●タイマー有りは15分後に自動消灯します。

直視して目を痛めないようにドアスイッチの働きで開閉に連動して自動的に点灯・消灯を行います。

返品不可

アイボリー ピンク ブルー グリーン ◀4色よりお選びいただけます。



木目調クリーンボックス(タイマー無し) TB-640-01 ¥148,000(税別)

木目調クリーンボックス(タイマー有り) TB-640-02 ¥158,000(税別)

■雑菌に対して短時間の照射で殺菌が可能な殺菌線スリッパ用ロッカー。
■患者様への衛生的なこころくばりが院内のクリーンイメージを向上。

幅:32cm 奥行:36cm 高さ:110cm 重量:27kg

スリッパ収納数:8足

電源:AC100V (50/60Hz切替式) 消費電力:26W (タイマー有り28W)

使用殺菌灯:10W×2灯

●タイマー有りは15分後に自動消灯します。

直視して目を痛めないようにドアスイッチの働きで開閉に連動して自動的に点灯・消灯を行います。

返品不可



木目調クリーンボックス/ワイド(タイマー無し) TB-641-01 ¥268,000(税別)

木目調クリーンボックス/ワイド(タイマー有り) TB-641-02 ¥278,000(税別)

■雑菌に対して短時間の照射で殺菌が可能な殺菌線スリッパ用ロッカー。
■患者様への衛生的なこころくばりが院内のクリーンイメージを向上。

幅:65cm 奥行:36cm 高さ:110cm 重量:48kg

スリッパ収納数:16足

電源:AC100V (50/60Hz切替式) 消費電力:52W (タイマー有り54W)

使用殺菌灯:10W×4灯

●タイマー有りは15分後に自動消灯します。

直視して目を痛めないようにドアスイッチの働きで開閉に連動して自動的に点灯・消灯を行います。

返品不可



a サイレントマスター-DSK-101 TB-1152 ¥14,000(税別)

b サイレントマスター-DSK-301 TB-1153 ¥28,000(税別)

■音に敏感な医療機関向け静音式台車。静かな病院に最適なカート。

サイレントマスター-DSK-101

幅:46cm 奥行:71.5cm 重量:約10kg 耐荷重:150kg

直径10cmキャスター

サイレントマスター-DSK-301

幅:59.5cm 奥行:89.5cm 重量:約15kg 耐荷重:300kg

直径12.5cmキャスター



a リフレッシュウォーター(グレープフルーツ) TY-100-01 ¥580(税別)

b リフレッシュウォーター(グリーンティ) TY-100-02 ¥580(税別)

c リフレッシュウォーター(メドー) TY-100-03 ¥580(税別)

- 悪臭だけを選択的に消臭する画期的な瞬間強力消臭機能付き芳香剤。
- 臭いが気になるマクラ・カバーやベッドの有孔部分に消臭&微香性。

a グレープフルーツ：ジューシーなグレープフルーツの香り

b グリーンティ：やわらかく、心落ち着くグリーンティの香り

c メドー：グリーン系の爽やかな草原の香り

3種類の香りからお選びいただけます。各100ml

d メディクリーナー TB-807 ¥2,300(税別)

- ベッドやマクラのレザークリーナー。医療器材等の除菌クリーナー。
- 環境にやさしい天然パーム油使用
- 内容量：500ml



L型オムツ交換台 TB-792 ¥90,000(税別)

- レザーのみで全体を加工した安全性の高い収納棚付きオムツ交換台。
- キリン等の子供に人気の動物柄をプリントしたパークレザーを採用。
- 床面との隙間を微調整できる直径6cmのオリジナルアジャスター付き。

▼縦型・横型をご指定ください。サイズ [単位: cm]

	幅	奥行	高さ
縦型	60(全幅78)	80(全奥行89)	80(全高101)
横型	80(全幅98)	60(全奥行69)	80(全高101)

パークレザー(3色対応)

◀レザー色をご指定ください。[下記参照]

●クッション厚: 3cm ●重量: 約45kg(横型製作時)

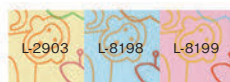

a オムツ交換台(縦型) TB-721-01 ¥80,000(税別)

b オムツ交換台(横型) TB-721-02 ¥80,000(税別)

- 安全性を最優先に考慮した3面レザーガード付きオムツ交換ベッド。
- 衛生的で掃除が容易なメッシュ棚付き。便利なアジャスター付き。

▼オムツ交換台(縦型) / サイズをご指定ください。[単位: cm]

	幅	60(全幅70)	65(全幅75)	70(全幅80)
奥行	75(全奥行80)	80(全奥行85)	85(全奥行90)	90(全奥行95)
高さ	80(全高98)	85(全高103)	90(全高108)	

▼オムツ交換台(横型) / サイズをご指定ください。[単位: cm]

	幅	75(全幅85)	80(全幅90)	85(全幅95)	90(全幅100)
奥行	55(全奥行60)	60(全奥行65)	65(全奥行70)	70(全奥行75)	
高さ	80(全高98)	85(全高103)	90(全高108)		

オリジナルレザー(18色対応)

◀レザー色をご指定ください。[P4参照]

●クッション厚: 4cm ●重量: 約29kg



a S型オムツ交換台(縦型) TB-722-01 ¥90,000(税別)

b S型オムツ交換台(横型) TB-722-02 ¥90,000(税別)

- 上下にスライドするストッパー式専用S型ベッドガード1本付き。
- 衛生的で掃除が容易なメッシュ棚付き。便利なアジャスター付き。

▼S型オムツ交換台(縦型) / サイズをご指定ください。[単位: cm]

	幅	55(全幅65)	60(全幅70)	65(全幅75)	70(全幅80)
奥行	75(全奥行80)	80(全奥行85)	85(全奥行90)	90(全奥行95)	
高さ	80(全高98)	85(全高103)	90(全高108)		

▼S型オムツ交換台(横型) / サイズをご指定ください。[単位: cm]

	幅	75(全幅85)	80(全幅90)	85(全幅95)	90(全幅100)
奥行	55(全奥行60)	60(全奥行65)	65(全奥行70)	70(全奥行75)	
高さ	80(全高98)	85(全高103)	90(全高108)		

オリジナルレザー(18色対応)

◀レザー色をご指定ください。[P4参照]

●クッション厚: 4cm ●重量: 約32kg



オムツ交換台(ダブル)

TB-731 ¥110,000(税別)

- 限られたスペースを有効的に活用できる2人用のオムツ交換台。
- 衛生的で掃除が容易なメッシュ棚付き。便利なアジャスター付き。

▼サイズをご指定ください。[単位: cm]

幅	55(全幅132)	60(全幅142)	65(全幅152)	70(全幅162)	75(全幅172)
奥行	70(全奥行78)	75(全奥行83)	80(全奥行88)	85(全奥行93)	90(全奥行98)
高さ	70(全高90)	75(全高95)	80(全高100)	85(全高105)	90(全高110)

オリジナルレザー(18色対応)

◀レザー色をご指定ください。[P4参照]

●クッション厚: 3cm ●重量: 約47kg



TB製オムツ交換ベッド

TB-1115 ¥100,000(税別)

- やさしい木の温もりを感じさせる木目3面ガード付きオムツ交換台。
- 小物類の収納に便利なレザー棚付き。便利なアジャスター付き。

▼サイズ [単位: cm]

幅	66
奥行	85
高さ	97(座高80)

オリジナルレザー(18色対応)

◀レザー色をご指定ください。[P4参照]

●クッション厚: 3cm(本体) ●重量: 約20kg

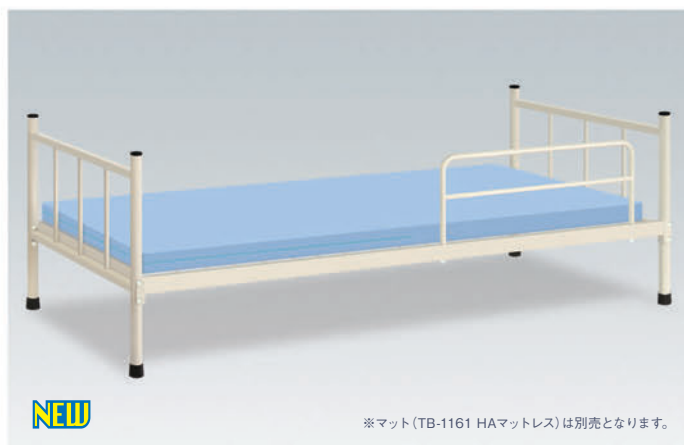

NEW

※マット(TB-1161 HAマットレス)は別売となります。

A-1ベッド

TB-1158 ¥74,000(税別)

- 公共機関や官庁等で利用できるスチール製業務用寄宿舎用1段ベッド。
- 通気性の高い衛生的なメッシュ構造。片側ベッドガード1本標準装備。

▼サイズ [単位: cm]

幅	99
長さ	206
高さ	30(全高70)

カラー: 標準塗装色/アイボリー

●マット内寸: 幅91cm×長さ191cm

●材質: スチール製/粉体塗装加工 ●重量: 約33kg

※組立時間: 約10~20分



NEW

※マット(TB-1161 HAマットレス)は別売となります。

カーテンカラー: 7色(防炎・防汚・制菌[SEK])

クリーム TA-5229	ベージュ TA-5230	ピンク TA-5231	イエロー TA-5233	オレンジ TA-5234	グリーン TA-5235	ブルー TA-5236
-----------------	-----------------	----------------	-----------------	-----------------	-----------------	----------------

a A-2ベッド

TB-1159 ¥170,000(税別)

b A-2ベッド(カーテン付き)

TB-1160 ¥220,000(税別)

- 公共機関や官庁等で利用できるスチール製業務用寄宿舎用2段ベッド。
- 通気性の高い衛生的なメッシュ構造。片側ベッドガード2本標準装備。
- プライバシーを守る3面スライドレールの防炎ラベル付きカーテン。

▼A-2ベッド/サイズ [単位: cm]

幅	99	長さ	206	高さ	1段目:30 2段目:130(全高170)
---	----	----	-----	----	-----------------------

▼A-2ベッド(カーテン付き)/サイズ [単位: cm]

幅	99	長さ	206	高さ	223
---	----	----	-----	----	-----

カラー: 標準塗装色/アイボリー

●マット内寸: 幅91cm×長さ191cm ●材質: スチール製/粉体塗装加工

●重量: A2ベッド/約65kg A2ベッド(カーテン付き)/約70kg

※組立時間: 約40~60分





NEW

MBベッド(ガード無し)

TB-1162-01 ¥96,000(税別)

- 公共機関や官庁等で利用できるスチール製業務用寄宿舎用1段ベッド。
- 通気性と強度性の高い衛生的な7.5cm間隔のメッシュ構造。足ゴム付き。

▼サイズ [単位: cm]

幅	98
長さ	209
高さ	45(全高80)

カラー: 標準塗装色 / アイボリー

- マット内寸: 幅91cm×長さ191cm
- 材質: スチール製 / 粉体塗装加工 ●重量: 約35kg
- ※組立時間: 約10~20分



NEW

MBベッド(ガード付き)

TB-1162-02 ¥106,000(税別)

- 公共機関や官庁等で利用できるスチール製業務用寄宿舎用1段ベッド。
- 通気性と強度性の高い衛生的な7.5cm間隔のメッシュ構造。足ゴム付き。
- 安全性の高い曲げ加工パイプを採用。固定式の4カ所ベッドガード付き。

▼サイズ [単位: cm]

幅	98
長さ	209
高さ	45(全高80)

カラー: 標準塗装色 / アイボリー

- マット内寸: 幅91cm×長さ191cm
- 材質: スチール製 / 粉体塗装加工 ●重量: 約38kg
- ※組立時間: 約15~25分



NEW

MAベッド

TB-1177 ¥54,000(税別)

- 公共機関や官庁等で利用できるスチール製業務用寄宿舎用1段ベッド。
- 通気性の高い衛生的なメッシュ構造。ローコストを追求した廉価版。

▼サイズをご指定ください。[単位: cm]

幅	96
奥行	196
高さ	30 35 40

カラー: 標準粉体塗装色 / アイボリー

- マット内寸: 幅91cm×長さ191cm
- 材質: スチール製・粉体塗装加工
- 重量: 約27kg



NEW

MCベッド

TB-1165 ¥58,000(税別)

- 公共機関や官庁等で利用できるスチール製廉価版寄宿舎用1段ベッド。
- 通気性の高い7.5cm間隔メッシュ構造。床面を保護する足ゴム付き。

▼サイズ [単位: cm]

幅	98
長さ	207
高さ	35(全高67)

カラー: 標準塗装色 / アイボリー

- マット内寸: 幅91cm×長さ191cm
- 材質: スチール製 / 粉体塗装加工 ●重量: 約33kg
- ※組立時間: 約10~20分



▲マット(TB-1164 FAマットレス)は別売となります。

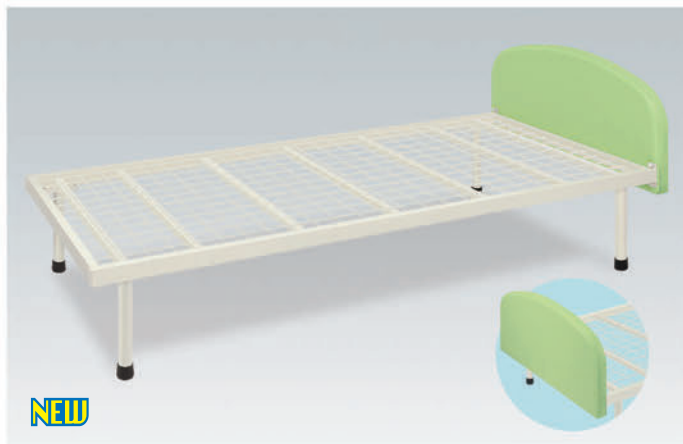

NEW

MLベッド TB-1169 ¥64,000(税別)

- 公共機関や官庁等で利用できるレザーボード付き寄宿舍用1段ベッド。
- 通気性の高い7.5cm間隔メッシュ構造。床面を保護する足ゴム付き。

▼サイズ [単位: cm]

幅	100
長さ	202
高さ	35 (全高71)

オリジナルレザー(18色対応) ◀レザーボード色をご指定ください。[下記参照]

- カラー: 標準塗装色/アイボリー
- マット内寸: 幅91cm×長さ191cm
- 材質: スチール製/粉体塗装加工 ●重量: 約33kg
- ※組立時間: 約15~25分

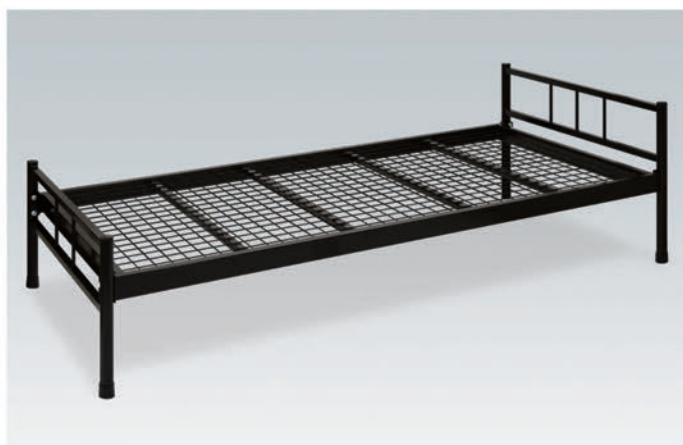

MSベッド TB-1032 ¥66,000(税別)

- 寮や宿舎用として最適なスタンダードで通気性の高いメッシュ構造。
- 業務用のベッドとして活用できる耐久性の高いブラック粉体塗装。

▼サイズをご指定ください。[単位: cm]

幅	78 (全幅86)	83 (全幅91)	91 (全幅99)
長さ	181 (全長197)	191 (全長207)	
高さ	35 (全高63)	40 (全高68)	45 (全高73) 50 (全高78)

- 材質: スチール製・粉体塗装加工 ●重量: 約27kg
- ※組立時間: 約10~20分



塗装色をご指定ください。

アイボリー	ホワイト	ブラック	チョコレート	ロマンブルー	ロマングレー
-------	------	------	--------	--------	--------



NEW

タタミベッド TB-1167 ¥110,000(税別)

- 公共機関や官庁等で利用できるスチール製畳タイプ寄宿舍用1段ベッド。
- 高級イ草の風合いと肌触りや吸湿性を実現した安心のセキスイ美草畳。

▼サイズ [単位: cm]

幅	97
長さ	206
高さ	45 (全高80)

カラー: 標準塗装色/アイボリー

- 材質: スチール製/粉体塗装加工 ●重量: 約33kg
- ※組立時間: 約10~20分
- ※本製品の畳は天然イ草ではありません。



NEW

※マット(TB-1161 HAマットレス)は別売となります。

PLベッド TB-1182 ¥110,000(税別)

- 寄宿舍や病室での付き添い用として便利な折りたたみ式簡易ベッド。
- 通気性の高い5cm間隔メッシュ構造。移動が可能なキャスター付き。

▼サイズ [単位: cm]

設置時	幅91	長さ200	高さ40 (全高60)
収納時	幅91	奥行55	高さ112

オリジナルレザー(18色対応) ◀レザー色をご指定ください。[下記参照]

- カラー: 標準粉体塗装色/アイボリー
- マット寸法: 幅91cm×長さ191cm
- 材質: スチール製・粉体塗装加工 ●重量: 約32kg



※マットレスは別売となります。以下の製品からお選びください。

- FAマットレス(TB-1164) ●HAマットレス(TB-1161)

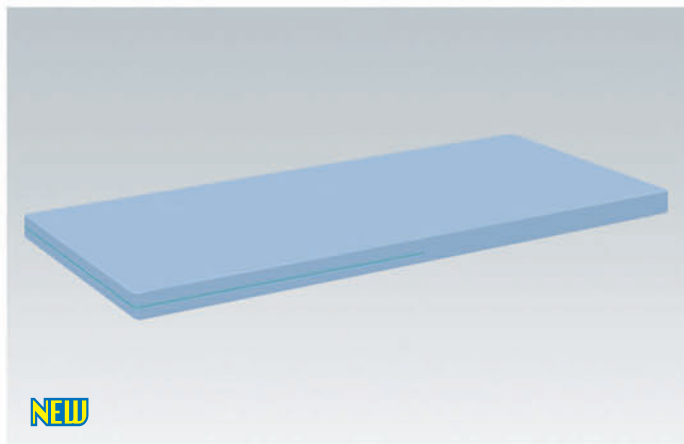

HAマットレス

TB-1161 ¥28,000(税別)

- 適度な硬さと柔軟性を実現するスタンダードなハードマットレス。
- 吸水性・発散性が高いお肌にやさしい綿100%生地を採用。洗濯可能。
- 幅91cm×長さ191cm 厚み：6cm
- 材質：綿100% (防縮加工) ●クッション厚：6cm ●重量：4kg

▼綿カラー7色からお選びいただけます。

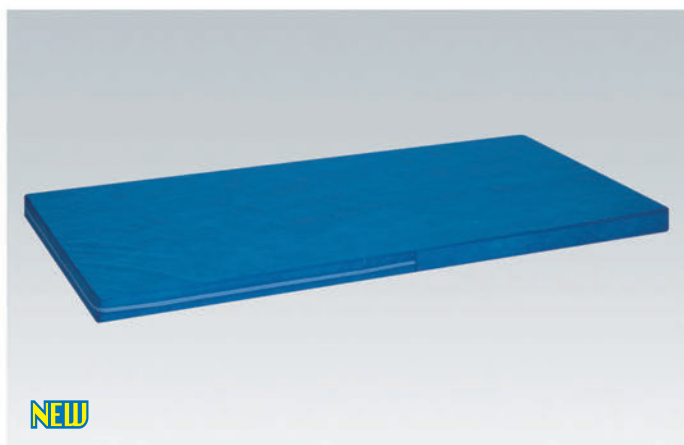
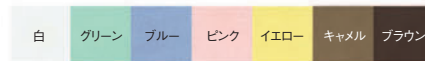

FAマットレス

TB-1164 ¥23,000(税別)

- 適度な硬さと柔軟性を実現するスタンダードなハードマットレス。
- 豊富なカラーを実現したコストパフォーマンスの高い不織布生地。
- 幅：91cm 長さ：191cm 厚み：6cm
- 素材：ポリプロピレン不織布
- クッション厚：6cm
- 重量：3kg

▼不織布カラー8色からお選びいただけます。

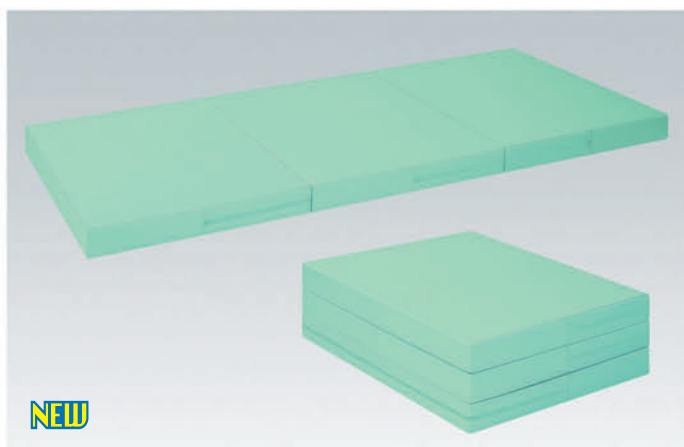

HAマットレス(三つ折り)

TB-1172 ¥39,000(税別)

- 適度な硬さと柔軟性を実現するスタンダードなハードマットレス。
- 吸水性・発散性が高いお肌にやさしい綿100%生地を採用。洗濯可能。
- サイズ：幅91cm 長さ191cm 厚み8cm
- 材質：綿100% (防縮加工)
- 重量：約4kg

▼綿カラー7色からお選びいただけます。



LSベッド

TB-988 ¥95,000(税別)

- 寮や宿舎用等の施設向けとして最適なレザー製カジュアルベッド。
- 側地が不織布の高密度で軽量の5cm厚ハードウレタンマット標準装備。

▼サイズをご指定ください。[単位：cm]

幅	115			
長さ	214			
高さ	30 (全高60)	35 (全高65)	40 (全高70)	45 (全高75)

※上記の高さはマットが含まれています。

オリジナルレザー(18色対応) ◀レザー色をご指定ください。[P4参照]

- クッション厚：5cm ●重量：約41kg



▼不織布カラー8色からお選びいただけます。





S-1ベッド TB-547 ¥110,000(税別)

- 寮や宿舎用として最適な両側固定ベッドガード付き業務用ベッド。
- マットレスが無くても快適なクッション性を実現する2cmウレタン。
- 敷き布団等のズレを防止する全面ストップレザー張り仕上げを採用。

▼サイズ [単位: cm]

幅	102
長さ	203
高さ	65

カラー：標準粉体塗装色/アイボリー

- マット内寸：幅91cm×長さ195cm
- クッション厚：2cm ●重量：約40kg

※マット部には基本設定として2cmのクッションを採用しております。直接シーツなどをご使用いただくことも可能ですが、お好みにあわせてマットレスやお布団をご自由にご活用ください。

※組立時間：約20～40分 お二人以上での組立をお薦めします。



S-2ベッド TB-548 ¥220,000(税別)

- 寮や宿舎用として最適な両側固定ベッドガード付き業務用2段ベッド。
- マットレスが無くても快適なクッション性を実現する2cmウレタン。
- 敷き布団等のズレを防止する全面ストップレザー張り仕上げを採用。

▼サイズ [単位: cm]

幅	102
長さ	203
高さ	170

カラー：標準粉体塗装色/アイボリー

- マット内寸：幅91cm×長さ195cm
- クッション厚：2cm ●重量：約80kg

※マット部には基本設定として2cmのクッションを採用しております。直接シーツなどをご使用いただくことも可能ですが、お好みにあわせてマットレスやお布団をご自由にご活用ください。

※組立時間：約40～60分 お二人以上での組立をお薦めします。

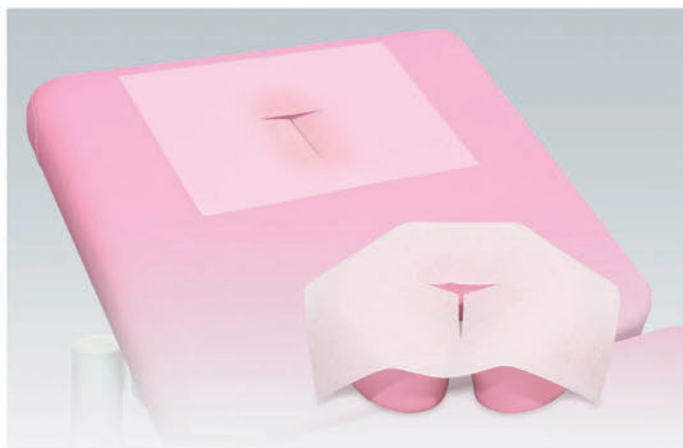

美顔ペーパー(500枚入り) TB-68-01 ¥7,300(税別)

美顔ペーパー(2,500枚入り) TB-68-02 ¥34,300(税別)

- 独自のT字型切り目加工が息苦しさを解消するうつ伏せ専用ペーパー。
- 通気性よりも汗等の吸水性を優先した厚みのある使い捨てディスポ。

500枚シュリンクパック包装 幅：30cm 長さ：36cm 材質：不織布

【特徴】 ■T字型切り目加工が息苦しさを解消します。

■しっかりとした厚みによって吸水性が抜群です。

■ランニングコストを考えたお得な2,500枚入り。



美顔ペーパー(詰替PP箱付き) TB-68-03 ¥9,300(税別)

- 耐久性の高い透明PP素材を採用した取り出し口付き詰替用ケース。
- 独自のT字型切り目加工が息苦しさを解消するうつ伏せ専用ペーパー。

500枚シュリンクパック包装

幅：30cm 長さ：36cm

材質：不織布(美顔ペーパー) ポリプロピレン樹脂(詰替ケース)

※次回からのご注文は詰替用としてお得な美顔ペーパー(2,500枚入り)をお買い求めください。

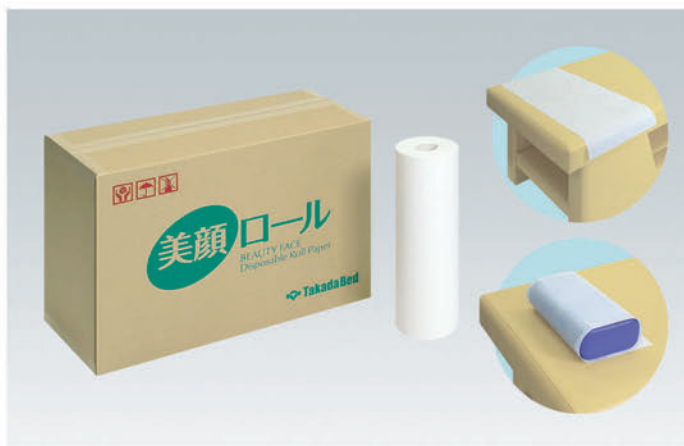

美顔ロール(1本) TB-34-01 ¥3,800(税別)

美顔ロール(10本入り) TB-34-02 ¥36,000(税別)

■衛生的に患者様をお迎えできるロール式美顔ペーパー。

幅: 36cm 長さ: 60m (30cm×200枚)

直径: 11cm

材質: 不織布

※ミシン目カット200枚

※T字型切り目加工無し



a ディスポフェイスペーパー(切り目有り) TB-40-01 ¥8,500(税別)

b ディスポフェイスペーパー(切り目無し) TB-40-02 ¥7,300(税別)

■用途に応じて切り目の有無を選択できる機能性の高い不織布ペーパー。

■赤ちゃんのおムツにも使われているお肌に優しい高通気性素材を採用。

1箱/500枚入り 幅: 28cm 長さ: 40cm 材質: 不織布

[特徴]

■通気性を追求した高級感のある素材です。

■角マクラや半円マクラにもご使用できます。



ロールペーパー(1本) TB-41-01 ¥1,500(税別)

ロールペーパー(10本入り) TB-41-02 ¥11,000(税別)

■衛生的に患者様をお迎えできる縦型ヘッド専用のロール式ディスポ。

幅: 21cm 長さ: 80m 直径: 7cm 支管: 2.5cm

※1本で約150人分ご使用いただけます。



a メディクロス TB-1189 ¥5,800(税別)

■施術時のあて布としても人気が高くタオル的な使い方も可能な万能品。

■リーズナブルで繰り返し数回の洗濯が可能な吸水性&速乾性が抜群。

60枚入り 幅: 35cm 長さ: 61cm

材質: レーヨン・ポリエステル

b ディスポシート TB-1188 ¥6,700(税別)

■使い捨てのベッドシートとして活用できる大判サイズのディスポ式。

■オイルマッサージ等に最適な吸水性の良さ。裏面滑り止め加工付き。

10枚入り 幅: 100cm 長さ: 180cm

材質: レーヨン不織布



a ロイヤルタオル TB-1529 ¥1,000(税別)

■国産の高級綿糸を使用しているクオリティーの高さが魅力のタオル。
■高級感のある優れた色合いとボリューム感を実現。納得の吸水性。
1枚入り 幅:33cm 長さ:89cm 重量:94g
カラー:ブラック・ネイビー・グレー・グリーン・ブラウン・レッド

b 滑り止めシート TB-508 ¥1,000(税別)

■カバーやシーツのズレを防止するベッドの上に敷くだけの滑り止め。
幅:60cm 長さ:150cm
カラー:アイボリー



大判サロントオル TB-972 ¥3,600(税別)

■患者様への上掛けタオルやベッド用タオルシーツとして実用的に活用。
幅:90cm 長さ:170cm
重量:552g
カラー:ホワイト・ピンク・ブルー・ベージュ・ブラウン

【使用上のご注意】
ご購入後、3回程度を目安に4枚以下を洗濯ネットに入れ、タオルのみで洗濯をされますと毛羽の発生が抑えられます。5枚以上のタオルを一度に洗濯されますと、タオル同士の毛羽が引っ付き合い大量の毛羽が発生する事があります。ドラム式洗濯機や節水式の洗濯機をご使用の場合も、水量が少なく絡みやすく、同様に毛羽が発生しやすくなります。



特大サロントオル TB-66 ¥4,500(税別)

■業務用として人気の高い特大サイズのコットンタオルシーツ。
幅:100cm 長さ:200cm
重量:約600g
カラー:ホワイト・ダークブラウン

【使用上のご注意】
ご購入後、3回程度を目安に4枚以下を洗濯ネットに入れ、タオルのみで洗濯をされますと毛羽の発生が抑えられます。5枚以上のタオルを一度に洗濯されますと、タオル同士の毛羽が引っ付き合い大量の毛羽が発生する事があります。ドラム式洗濯機や節水式の洗濯機をご使用の場合も、水量が少なく絡みやすく、同様に毛羽が発生しやすくなります。



SDフェイス(2枚1組) TB-49-01 ¥1,600(税別)

SDミドルタオル TB-49-02 ¥2,000(税別)

■コットン100%の心地良さとお肌にやさしい吸水性の高いタオル。
SDフェイス/幅:34cm 長さ:80cm
SDミドルタオル/幅:60cm 長さ:120cm
素材:綿100%

綿カラー(5色対応)



**MFフェイス (2枚1組)**

TB-47-01 ¥1,600(税別)

MFミドルタオル

TB-47-02 ¥2,000(税別)

■なめらかな風合いを実現するカットパイル加工のマイクロファイバー。

MFフェイス/幅:34cm 長さ:80cm

MFミドルタオル/幅:60cm 長さ:120cm

素材:マイクロファイバー(カットパイル加工)

マイクロファイバーカラー(3色対応)

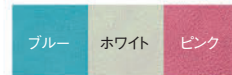
**カラーパイルスリッパ**

TB-484 ¥45,000(税別)

■衛生的に患者様をお迎えできる5色バリエーション不織布スリッパ。

300足入り

長さ:27cm

表面素材:ポリエステルパイル 底材:EVA

カラー:ホワイト・イエロー・ピンク・グリーン・ブルー

返品不可

**キッズコーナー**

TB-470 ¥100,000(税別)

■スペースの限られた治療院等でも有効に活用できるコンパクト設計。

■お子様連れでも遠慮なく来院できるうれしいキッズスペースを実現。

■安全性の高い抗菌・防炎加工付きの発泡EVAジョイントクッション。

ブロッククッション:幅20cm 長さ130cm 高さ20cm(2個)

幅20cm 長さ135cm 高さ20cm(2個)

※滑り止め加工付き。ストップレザーの黒色は変更できません。

ジョイントクッション:幅45cm 奥行45cm 厚み1cm

材質:発砲EVA

カラー:ローズ3枚・ライトブルー3枚

オリジナルレザー(18色対応)

◀レザー色をご指定ください。[P4参照]

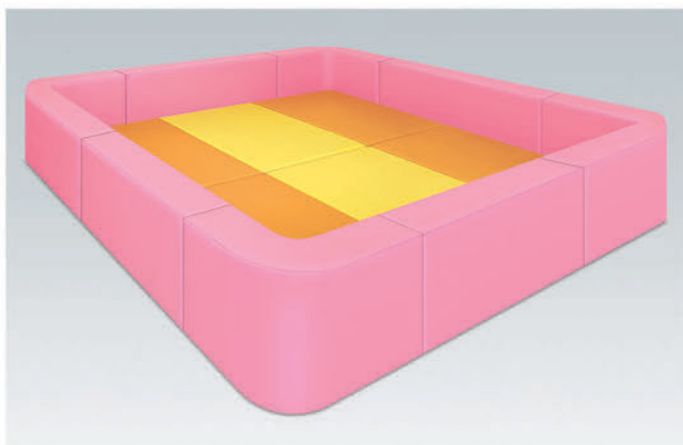
**キッズSB**

TB-1075 ¥360,000(税別)

■お子様連れでも遠慮なく来院できるうれしい大型キッズスペース。

■安全性の高い耐薬品・抗菌・防汚・難燃機能付きレザーを採用。

幅:300cm 長さ:300cm 高さ:45cm(設置寸法)

オリジナルレザー(18色対応)

◀レザー色をご指定ください。[P4参照]

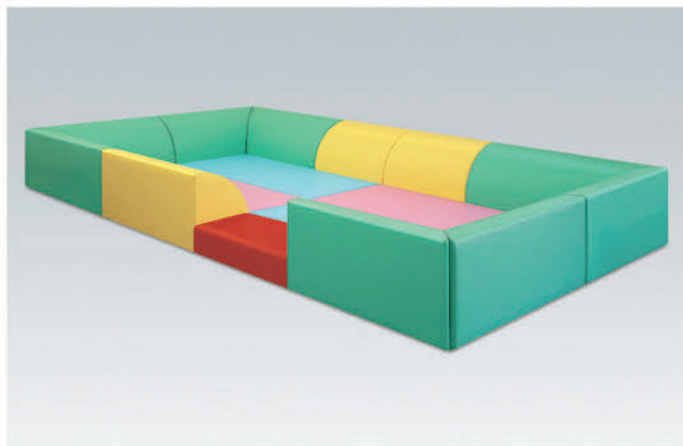

キッズRB

TB-1133 ¥590,000(税別)

- お子様連れでも遠慮なく来院できるデザイン性の高いキッズコーナー。
- 7cmのマットクッション厚を採用した安全性重視の大型キッズスペース。

幅：425cm 長さ：235cm 高さ：50cm (設置寸法)

オリジナルレザー(18色対応)

◀レザー色をご指定ください。[P4参照]



ゆかた患者衣

TB-622 ¥7,000(税別)

- 脱衣が容易な前開きのゆかたタイプ検診衣。選べる4サイズ。
- 健康診断や検診用に最適な綿100%で肌触りの良い防縮加工済み素材。

サイズ：S・M・L・LL

素材：綿100% (防縮加工)

綿カラー(7色対応)



患者着1PEX

TB-524-05 ¥10,000(税別)

- 前方ファスナー式。両側ファスナー式。後方マジックテープ式。
- 両肩ファスナー式。各部オープン機能付きの綿100%防縮加工済み。

フリーサイズ

材質：綿100% (防縮加工)

綿カラー(7色対応)



患者着1PDX

TB-524-01 ¥9,000(税別)

- 前方ファスナー式。両側ファスナー式。後方マジックテープ式。
- 鍼灸治療にも最適な各部オープン機能付きの綿100%防縮加工済み。

フリーサイズ

材質：綿100% (防縮加工)

綿カラー(7色対応)



**患者着1PSD**

TB-524-02 ¥7,000(税別)

■後方マジックテープ式。背中を中心の治療に適した廉価版タイプ。
 ■鍼灸治療にも最適な後方オープン機能付きの綿100%防縮加工済み。
 フリーサイズ
 材質：綿100% (防縮加工)

綿カラー (7色対応)

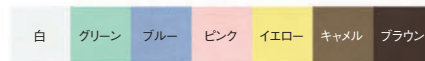
**a 患者着2PDX**

TB-524-03 ¥9,000(税別)

b 2PDX用上着

TB-524-06 ¥7,000(税別)

■前方ファスナー式。後方マジックテープ式。上下セパレート仕様。
 ■鍼灸治療にも最適な各部オープン機能付きの綿100%防縮加工済み。
 サイズ：S・M・L・LL (下記サイズ表からお選びいただけます。)
 材質：綿100% (防縮加工)

c 2P用パンツ

TB-524-08 ¥3,000(税別)

サイズ：S・M・L・LL (下記サイズ表からお選びいただけます。)

材質：綿100% (防縮加工) ※2P用パンツ：ウエストゴム式

上着のサイズ [単位: cm]

パンツのサイズ [単位: cm]

サイズ	着丈	胸囲	袖丈	サイズ	ウエスト	ヒップ	丈
S	63	110	38	S	90	93	46
M	66	118	40	M	96	99	49
L(フリー)	69	126	42	L(フリー)	112	115	52
LL	72	134	44	LL	118	121	55

綿カラー (7色対応)

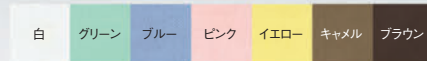
**a 患者着2PSD**

TB-524-04 ¥7,000(税別)

b 2PSD用上着

TB-524-07 ¥5,000(税別)

■後方マジックテープ式。上下セパレート仕様。廉価版タイプ。
 ■鍼灸治療にも最適な後方オープン機能付きの綿100%防縮加工済み。
 サイズ：S・M・L・LL (下記サイズ表からお選びいただけます。)
 材質：綿100% (防縮加工)

上着のサイズ [単位: cm]

パンツのサイズ [単位: cm]

サイズ	着丈	胸囲	袖丈	サイズ	ウエスト	ヒップ	丈
S	63	110	38	S	90	93	46
M	66	118	40	M	96	99	49
L(フリー)	69	126	42	L(フリー)	112	115	52
LL	72	134	44	LL	118	121	55

綿カラー (7色対応)

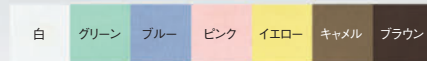
**2P用開閉式パンツ**

TB-524-09 ¥5,000(税別)

■両側マジックテープ式。ウエストゴム式。綿100%防縮加工済み。
 サイズ：S・M・L・LL (下記サイズ表からお選びいただけます。)
 材質：綿100% (防縮加工)

パンツのサイズ [単位: cm]

サイズ	ウエスト	ヒップ	丈
S	90	93	46
M	96	99	49
L(フリー)	112	115	52
LL	118	121	55

綿カラー (7色対応)





a 検診衣1P TB-578-01 ¥6,000(税別)

b 検診衣2P TB-578-02 ¥6,000(税別)

■健康診断や検診用に最適な綿100%で肌触りの良い防縮加工済み素材。

a ベッドのカバーに採用している耐久性に優れた防縮加工付き綿100%使用

b 着衣後の移動を楽にさせる前がはだけない男女兼用の上下セパレートタイプ
各フリーサイズ

材質：綿100%（防縮加工）

綿カラー（7色対応）



ニット着1PSD TB-1040-01 ¥7,000(税別)

■後方マジックテープ式。背中を中心の治療に適した廉価版タイプ。
■体の動きにフィットして伸縮性が高くシワになりにくいニット生地。

フリーサイズ

材質：ニット生地



ニット着1PDX TB-1040-02 ¥9,000(税別)

■前方ファスナー式。両側ファスナー式。後方マジックテープ式。
■体の動きにフィットして伸縮性が高くシワになりにくいニット生地。

フリーサイズ

材質：ニット生地



ニット着1PEX TB-1040-03 ¥10,000(税別)

■前方ファスナー式。両側ファスナー式。後方マジックテープ式。
■両肩ファスナー式。伸縮性が高くシワになりにくいニット生地。

フリーサイズ

材質：ニット生地



a b ニット着2PSD TB-1040-04 ¥7,000(税別)

a 2PSD用ニット上着 TB-1040-05 ¥5,000(税別)

■後方マジックテープ式。上下セパレート仕様。廉価版タイプ。
 ■体の動きにフィットして伸縮性が高くシワになりにくいニット生地。
 サイズ：S・M・L・LL（下記サイズ表からお選びいただけます。）
 材質：ニット生地

上着のサイズ [単位:cm]				パンツのサイズ [単位:cm]			
サイズ	着丈	胸囲	袖丈	サイズ	ウエスト	ヒップ	丈
S	63	110	38	S	90	93	46
M	66	118	40	M	96	99	49
L(フリー)	69	126	42	L(フリー)	112	115	52
LL	72	134	44	LL	118	121	55



a b ニット着2PDX TB-1040-06 ¥9,000(税別)

a 2PDX用ニット上着 TB-1040-07 ¥7,000(税別)

■前方ファスナー式。後方マジックテープ式。上下セパレート仕様。
 ■体の動きにフィットして伸縮性が高くシワになりにくいニット生地。
 サイズ：S・M・L・LL（下記サイズ表からお選びいただけます。）
 材質：ニット生地

上着のサイズ [単位:cm]				パンツのサイズ [単位:cm]			
サイズ	着丈	胸囲	袖丈	サイズ	ウエスト	ヒップ	丈
S	63	110	38	S	90	93	46
M	66	118	40	M	96	99	49
L(フリー)	69	126	42	L(フリー)	112	115	52
LL	72	134	44	LL	118	121	55



閉閉式ニットパンツ TB-1040-09 ¥5,000(税別)

■両面マジックテープ式。ウエストゴム式。
 ■体の動きにフィットして伸縮性が高くシワになりにくいニット生地。
 サイズ：S・M・L・LL（下記サイズ表からお選びいただけます。）
 材質：ニット生地

パンツのサイズ [単位:cm]			
サイズ	ウエスト	ヒップ	丈
S	90	93	46
M	96	99	49
L(フリー)	112	115	52
LL	118	121	55



綿製エプロン TB-621 ¥6,000(税別)

■検査や介護の時に白衣を汚さず衛生的に活用できる綿100%エプロン。
 フリーサイズ
 材質：綿100%（防縮加工）

綿カラー（7色対応）

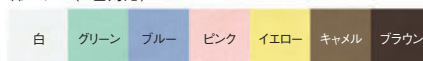



不織布エプロン

TB-620 ¥1,800(税別)

■検査や介護の時に白衣を汚さず衛生的に活用できる不織布エプロン。
フリーサイズ
材質：ポリプロピレン不織布
※お洗濯の際、他の繊維が付着する可能性があります。なるべくエプロンのみでお洗濯していただくことをお勧めします。

不織布カラー：8色からお選びいただけます。



コットンビブ

TB-1058 ¥900(税別)

■コットン100%の防縮加工済み歯科治療用デンタルエプロン。
幅：36cm 奥行：36cm
材質：綿100%(防縮加工)
※検針済み

綿カラー(7色対応)

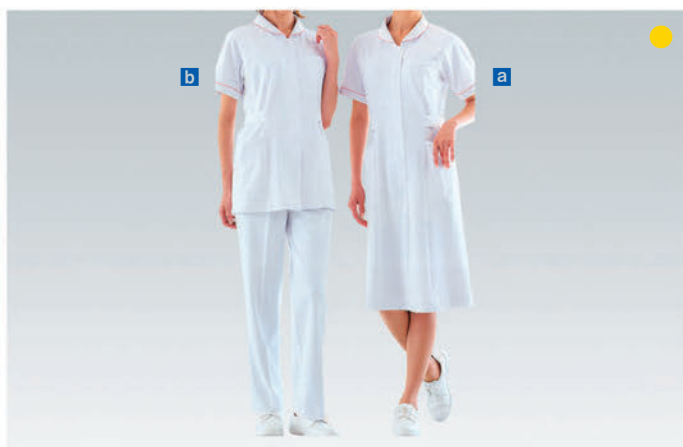
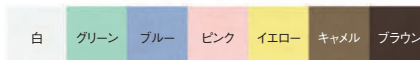

a ワンピース (WH10700)

TB-572-01 ¥10,000(税別)

b チュニック (WH10701)

TB-572-02 ¥8,500(税別)

サイズ	カラー：ホワイト・ブルー・ピンク			サイズ	バスト	袖丈	着丈
	バスト	袖丈	着丈				
S	94	37.5	98	LL	106	41.5	102
M	98	39	100	3L	110	42.5	102
L	102	40.5	102	4L	116	43.5	102

サイズ	カラー：ホワイト・ブルー・ピンク			サイズ	バスト	袖丈	着丈
	バスト	袖丈	着丈				
S	94	37.5	66	LL	106	41.5	70
M	98	39	68	3L	110	42.5	70
L	102	40.5	70	4L	116	43.5	70

素材：ミューファントリコットニット (ポリエステル85%・綿15%) 機能：抗菌防臭 (ミューファン)

返品不可



a レディースツータックパンツ (WH10142)

TB-572-03 ¥6,200(税別)

b ワンピース (WH10100)

TB-572-04 ¥9,700(税別)

c チュニック (WH10101)

TB-572-05 ¥8,200(税別)

サイズ	カラー：ホワイト・ブルー・ピンク			サイズ	ウェスト	ヒップ	股下(フリー)
	ウェスト	ヒップ	股下(フリー)				
S	54-68	98	78	LL	68-82	112	78
M	58-72	102	78	3L	74-88	118	80
L	62-76	106	78	4L	80-94	124	80

サイズ	カラー：ホワイト・ブルー・ピンク			サイズ	バスト	肩幅	袖丈	着丈	
	バスト	肩幅	袖丈						
S	92	37	21	100	LL	106	41	23	104
M	96	38	22	102	3L	112	43	23	104
L	100	39	23	104	4L	118	45	23	104

サイズ	カラー：ホワイト・ブルー・ピンク			サイズ	バスト	肩幅	袖丈	着丈	
	バスト	肩幅	袖丈						
S	92	37	21	67	LL	106	41	23	71
M	96	38	22	69	3L	112	43	23	71
L	100	39	23	71	4L	118	45	23	71

素材：ミューファントリコットニット (ポリエステル85%・綿15%) 機能：抗菌防臭 (ミューファン)

返品不可



a ワンピース (WH10200) TB-572-06 ¥9,800(税別)

b チュニック (WH10201) TB-572-07 ¥8,300(税別)

a サイズ [単位:cm]		カラー:ホワイト・ブルー・ピンク							
サイズ	バスト	肩幅	袖丈	着丈	サイズ	バスト	肩幅	袖丈	着丈
S	89	37	21	98	LL	103	41	23	102
M	93	38	22	100	3L	109	43	23	102
L	97	39	23	102	4L	115	45	23	102

b サイズ [単位:cm]		カラー:ホワイト・ブルー・ピンク							
サイズ	バスト	肩幅	袖丈	着丈	サイズ	バスト	肩幅	袖丈	着丈
S	89	37	21	68	LL	103	41	23	72
M	93	38	22	70	3L	109	43	23	72
L	97	39	23	72	4L	115	45	23	72

素材: ミューファントリコットニット (ポリエステル85%・綿15%) 機能: 抗菌防臭 (ミューファン)

返品不可

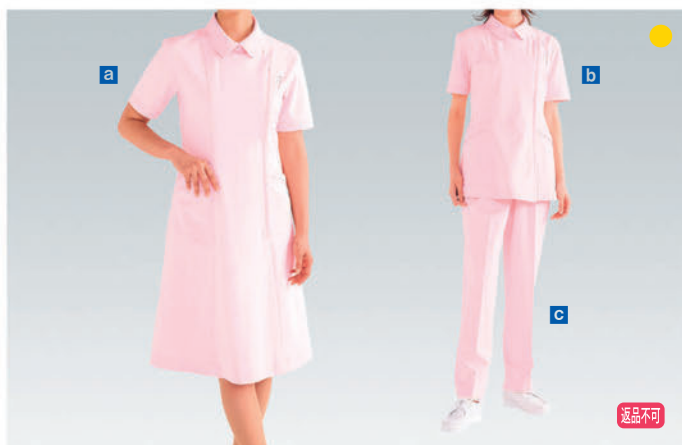

a ワンピース (WH10600) TB-572-08 ¥7,400(税別)

b チュニック (WH10601) TB-572-09 ¥6,300(税別)

c レディースツータックパンツ (WH10642) TB-572-10 ¥5,800(税別)

a サイズ [単位:cm]		カラー:ホワイト・ブルー・ピンク							
サイズ	バスト	肩幅	袖丈	着丈	サイズ	バスト	肩幅	袖丈	着丈
S	92	39	21	98	LL	106	43	23	102
M	96	40	22	100	3L	112	45	23	102
L	100	41	23	102	4L	118	47	23	102

b サイズ [単位:cm]		カラー:ホワイト・ブルー・ピンク							
サイズ	バスト	肩幅	袖丈	着丈	サイズ	バスト	肩幅	袖丈	着丈
S	92	39	21	66	LL	106	43	23	70
M	96	40	22	68	3L	112	45	23	70
L	100	41	23	70	4L	118	47	23	71

c サイズ [単位:cm]		カラー:ホワイト・ブルー・ピンク ●ウエスト総ゴム							
サイズ	ウエスト	ヒップ	股下(フリー)	サイズ	ウエスト	ヒップ	股下(フリー)	サイズ	ウエスト
S	54-68	98	80	LL	68-82	112	80		
M	58-72	102	80	3L	74-88	118	80		
L	62-76	106	80	4L	80-94	124	80		

素材: トリコットニット (ポリエステル90%・綿10%) 機能: 抗菌防臭 (ミューファン)

返品不可

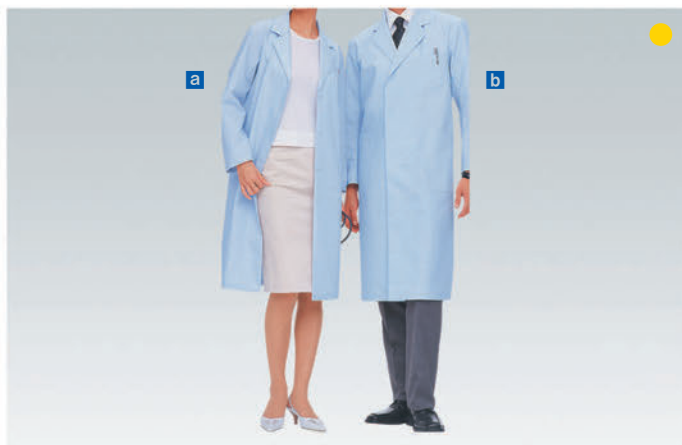

a レディースシングルコート (WH10203) TB-572-11 ¥5,200(税別)

b メンズシングルコート (WH10207) TB-572-12 ¥5,300(税別)

a サイズ [単位:cm]		カラー:ホワイト・サックス							
サイズ	バスト	肩幅	袖丈	着丈	サイズ	バスト	肩幅	袖丈	着丈
S	98	39	53	97	LL	113	43	58	112
M	102	40	55	102	3L	120	45	58	107
L	106	41	57	107	4L	130	47	58	107

b サイズ [単位:cm]		カラー:ホワイト・サックス							
サイズ	胸囲	肩幅	袖丈	着丈	サイズ	胸囲	肩幅	袖丈	着丈
S	105	43	55	102	LL	120	49	61	117
M	110	45	57	107	3L	130	51	60	112
L	115	47	59	112	4L	140	53	60	112
					5L	150	55	60	112

素材: 交織ポプリン (ポリエステル80%・綿20%)

返品不可



a 女子横掛 (WH10411) TB-572-13 ¥4,700(税別)

b レディースツータックパンツ (WH10442) TB-572-14 ¥4,300(税別)

a サイズ [単位:cm]		カラー:ホワイト・ピンク							
サイズ	バスト	肩幅	袖丈	着丈	サイズ	バスト	肩幅	袖丈	着丈
S	94	39	20	64	LL	108	43	22	68
M	98	40	21	66	3L	114	45	22	68
L	102	41	22	68	4L	120	47	22	68

b サイズ [単位:cm]		カラー:ホワイト ●ウエストゴム (両サイド)							
サイズ	ウエスト	ヒップ	股下(フリー)	サイズ	ウエスト	ヒップ	股下(フリー)	サイズ	ウエスト
S	54-60	95	80	LL	69-75	109	80		
M	59-65	99	80	3L	74-80	115	80		
L	64-70	103	80	4L	79-85	121	80		

素材: 交織ポプリン (ポリエステル80%・綿20%)

返品不可



a 男子横掛 (WH10415) TB-572-15 ¥5,000 (税別)

b メンズツータックパンツ (WH10416) TB-572-16 ¥4,500 (税別)

c 八分袖男子横掛 (WH10435) TB-572-17 ¥5,200 (税別)

a サイズ [単位: cm] カラー: ホワイト

サイズ	胸囲	肩幅	袖丈	着丈	サイズ	胸囲	肩幅	袖丈	着丈
S	104	44	24	72	LL	118	50	27	80
M	108	46	25	74	3L	124	52	27	83
L	112	48	26	77	4L	130	54	27	83

b サイズ [単位: cm] カラー: ホワイト

サイズ	ウエスト	ヒップ	股下(フリー)	サイズ	ウエスト	ヒップ	股下(フリー)
S	70-75	101	80	LL	88-93	113	85
M	76-81	105	85	3L	94-99	117	85
L	82-87	109	85	4L	100-105	121	85

c サイズ [単位: cm] カラー: ホワイト

サイズ	胸囲	肩幅	袖丈	着丈	サイズ	胸囲	肩幅	袖丈	着丈
S	104	44	47	72	LL	118	50	50	80
M	108	46	48	74	3L	124	52	50	83
L	112	48	49	77	4L	130	54	50	83

素材: 交織ポプリン (ポリエステル80%・綿20%)



エプロン (WH90004) TB-572-18 ¥4,100 (税別)

サイズ [単位: cm] カラー: ホワイト・サックス・パールグリーン・サーモンピンク

サイズ	前中心丈	スカート丈	裾巾	サイズ	前中心丈	スカート丈	裾巾
S	92	64	84	LL	98	68	99
M	95	66	89	3L	98	68	104
L	98	68	94				

素材: 交織ポプリン (ポリエステル80%・綿20%)

返品不可



サンダル (F758) TB-572-20 ¥3,100 (税別)

サイズ: 21.0cm~26.0cm

カラー: ブラック・ブルー・ピンク・ホワイト

素材: 甲皮/PVC 底/スポンジ・ゴムリフト

返品不可



サンダル (F759) TB-572-21 ¥3,100 (税別)

サイズ: 21.0cm~26.0cm

カラー: ブラック・ブルー・ピンク・ホワイト

素材: 甲皮/PVC 底/スポンジ・ゴムリフト

返品不可



ワークシューズ(F117)

TB-572-22 ¥4,000(税別)

サイズ: 22.0cm~30.0cm ヒール: 25mm ブラックは24cm~になります。
 カラー: ホワイト・ブラック
 素材: 甲皮/PVC 底/ゴムスポンジ

返品不可



サンダル(F750)

TB-572-23 ¥3,100(税別)

サイズ: 21.0cm~26.0cm
 カラー: ブラック・ブルー・ピンク・ホワイト
 素材: 甲皮/PVC 底/スポンジ・ゴムリフト

返品不可



コンフォートサンダル(F270)

TB-572-24 ¥3,200(税別)

サイズ [単位: cm]

SS	21~21.5	S	22~22.5	M	23~23.5	L	24~24.5
2L	25~25.5	3L	26~26.5	4L	27~27.5	5L	28~28.5

カラー: ホワイト・ブラック・ブルー・ピンク
 ※ブラック・ブルー・ピンクは3Lまでです。
 素材: 甲皮/PVC 底/ラバロン・強化ゴムリフト

返品不可



PILLOW/MAT/COVER SERIES

マクラ・マット・カバーシリーズ

photo/キルトバスト TB-77C-178 [P296]





ケアーセット

TB-77C-60 ¥15,000(税別)

スローフェイス&ケアーバスト(エアホール有り)のセット。
スローフェイス/幅:28cm 奥行:28cm 高さ:8/11cm
ケアーバスト/幅:42cm 奥行:50cm 高さ:3/11cm

オリジナルレザー(18色対応) ◀レザー色をご指定ください。[P4参照]

AirHole エアホール標準加工
胸が当たる部分に窪み(エアホール)を設けている加工です。
エアホール加工により、胸部の圧迫感が軽減します。



ホールセット

TB-77C-169 ¥15,500(税別)

目元の圧迫感を大幅軽減するホールフェイス&ケアーバスト(エアホール有り)のセット。
ホールフェイス/幅:30cm 奥行:30cm 高さ:8cm
ケアーバスト/幅:42cm 奥行:50cm 高さ:3/11cm

オリジナルレザー(18色対応) ◀レザー色をご指定ください。[P4参照]

AirHole エアホール標準加工
胸が当たる部分に窪み(エアホール)を設けている加工です。
エアホール加工により、胸部の圧迫感が軽減します。



ニューセットL1

TB-77C-170 ¥15,500(税別)

こだわりの厚みを実現したニューフェイス&薄型ケアーバスト(エアホール有り)のセット。
ニューフェイス/幅:29cm 奥行:29cm 高さ:4cm
薄型ケアーバスト/幅:42cm 奥行:50cm 高さ:3/5cm

オリジナルレザー(18色対応) ◀レザー色をご指定ください。[P4参照]

AirHole エアホール標準加工
胸が当たる部分に窪み(エアホール)を設けている加工です。
エアホール加工により、胸部の圧迫感が軽減します。



ニューセットL2

TB-77C-171 ¥15,500(税別)

こだわりの厚みを実現したニューフェイス&薄型ケアーバスト(エアホール有り)のセット。
ニューフェイス/幅:29cm 奥行:29cm 高さ:8cm
薄型ケアーバスト/幅:42cm 奥行:50cm 高さ:3/8cm

オリジナルレザー(18色対応) ◀レザー色をご指定ください。[P4参照]

AirHole エアホール標準加工
胸が当たる部分に窪み(エアホール)を設けている加工です。
エアホール加工により、胸部の圧迫感が軽減します。



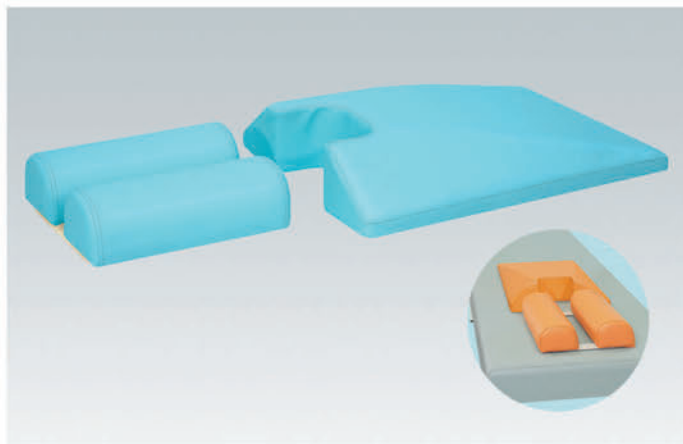

ポータルセット

TB-77C-149 ¥19,000(税別)

ポータル縦型ヘッド&リムープのセット。
ポータル縦型ヘッド／幅：26～33cm 奥行：29cm 高さ：8.5cm
リムープ／幅：42cm 奥行：50cm 高さ：3/11cm

オリジナルレザー(18色対応)

◀レザー色をご指定ください。[P4参照]

※ポータル縦型ヘッドは本体裏面のネジ4ヵ所を調節することで、クッション同士の間隔、ポジションを簡単にセッティングできます。



ジェルセット

TB-77-64 ¥38,000(税別)

ジェルフェイス&ジェルバスのセット。
ジェルフェイス／幅：30cm 奥行：30cm 高さ：5.5cm
ジェルバス／幅：43cm 奥行：52cm 高さ：3/10cm
側地：ナイロン100%生地

カラー／限定色ブルー・グリーン

ジェル素材の特徴

ゆっくり沈み、ゆっくり回復、体重をやさしく支えます。



- 好感触特性 / 触れた人を優しく包む「人肌感覚」に近い素材。
- 遅延回復特性 / ゆっくり沈み、ゆっくり戻る素材の理想的な反発力。
- 体圧分散特性 / 体重によってかかる圧力を多方向に分散。
- 形状保持特性 / 加圧による体積移動と解除による形状復元。
- 衝撃吸収特性 / 超柔軟性効果で衝撃の伝達を大幅に減衰。

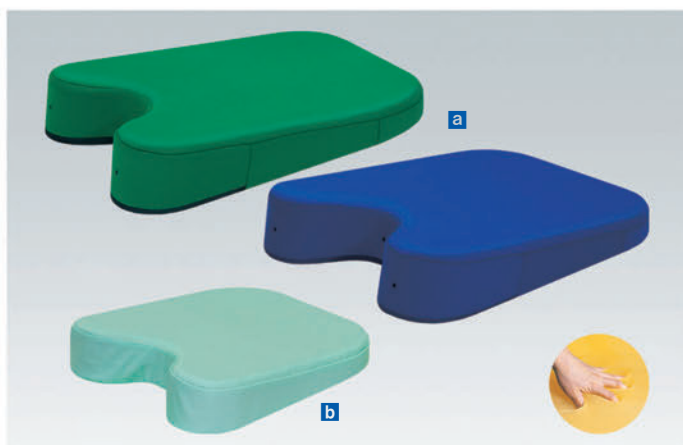

a ジェルバス

TB-77-62 ¥26,000(税別)

b ジェルバス用綿製カバー

C-62 ¥3,000(税別)

幅：43cm 奥行：52cm 高さ：3/10cm 側地：ナイロン100%生地

カラー／限定色ブルー・グリーン

ジェル素材の特徴

ゆっくり沈み、ゆっくり回復、体重をやさしく支えます。



- 好感触特性 / 触れた人を優しく包む「人肌感覚」に近い素材。
- 遅延回復特性 / ゆっくり沈み、ゆっくり戻る素材の理想的な反発力。
- 体圧分散特性 / 体重によってかかる圧力を多方向に分散。
- 形状保持特性 / 加圧による体積移動と解除による形状復元。
- 衝撃吸収特性 / 超柔軟性効果で衝撃の伝達を大幅に減衰。

綿カラー(7色対応)

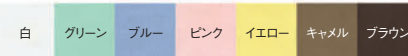

a ジェルフェイス

TB-77-63 ¥12,000(税別)

b ジェルフェイス用綿製カバー

C-63 ¥3,000(税別)

c ジェルフェイス用ニットカバー

TB-55 ¥3,000(税別)

ジェルフェイス／幅：30cm 奥行：30cm 高さ：5.5cm 側地：ナイロン100%生地

カラー／限定色ブルー・グリーン

ジェル素材の特徴

ゆっくり沈み、ゆっくり回復、体重をやさしく支えます。



- 好感触特性 / 触れた人を優しく包む「人肌感覚」に近い素材。
- 遅延回復特性 / ゆっくり沈み、ゆっくり戻る素材の理想的な反発力。
- 体圧分散特性 / 体重によってかかる圧力を多方向に分散。
- 形状保持特性 / 加圧による体積移動と解除による形状復元。
- 衝撃吸収特性 / 超柔軟性効果で衝撃の伝達を大幅に減衰。





ジェルピロー

TB-77-65 ¥16,000(税別)

幅:40cm 奥行:14cm 高さ:9cm
側地:ナイロン100%生地

カラー/限定色ブルー・グリーン

ジェル素材の特徴

ゆっくり沈み、ゆっくり回復、体重をやさしく支えます。



- 好感触特性/触れた人を優しく包む「人肌感覚」に近い素材。
- 遅延回復特性/ゆっくり沈み、ゆっくり戻る素材の理想的な反発力。
- 体圧分散特性/体重によってかかる圧力を多方向に分散。
- 形状保持特性/加圧による体積移動と解除による形状復元。
- 衝撃吸収特性/超柔軟性効果で衝撃の伝達を大幅に減衰。



a フェイスGELマット

TB-77-47 ¥14,000(税別)

b フェイスGELマット用綿製カバー

C-47 ¥3,000(税別)

幅:26cm 奥行:25cm 高さ:7cm

カラー/限定色ホワイト

ジェル素材の特徴

ゆっくり沈み、ゆっくり回復、体重をやさしく支えます。



- 好感触特性/触れた人を優しく包む「人肌感覚」に近い素材。
- 遅延回復特性/ゆっくり沈み、ゆっくり戻る素材の理想的な反発力。
- 体圧分散特性/体重によってかかる圧力を多方向に分散。
- 形状保持特性/加圧による体積移動と解除による形状復元。
- 衝撃吸収特性/超柔軟性効果で衝撃の伝達を大幅に減衰。

綿カラー (7色対応)



a フェイステーブル

TB-77C-152 ¥13,000(税別)

b フェイステーブル用綿製カバー

C-152 ¥3,000(税別)

- うつ伏せ時の息苦しさを解消した専用スチール製受け台付きフェイス。
- 包み込まれるような柔らかさを実現したスーパーソフトウレタン採用。

幅:29cm 奥行:29cm 高さ:8/12cm
重量:約1.2kg (スチール製テーブル+フェイスマット)
脱着式マジックテープ2カ所付き。

オリジナルレザー(18色対応)

◀レザー色をご指定ください。[P4参照]

綿カラー (7色対応)



マルチフェイス

TB-1080 ¥15,000(税別)

- うつ伏せ時の息苦しさを解消したマルチな脱着式フェイスマット。
- 簡易的な座位での施術がテーブル等で実現できる角度調節機能付き。

幅:29cm 奥行:29~44cm 高さ:12.5~38cm

オリジナルレザー(18色対応)

◀レザー色をご指定ください。[P4参照]

▼ケアバストとの組合せ例





a ケアバスト(エアホール有り)	TB-77C-27	¥7,500(税別)
a ケアバスト(エアホール無し)	TB-77C-147	¥7,500(税別)
b ケアバスト用綿製カバー	C-27-01	¥3,000(税別)
c ケアバスト用綿製ハーフカバー	C-27-02	¥2,400(税別)

幅:42cm 奥行:50cm 高さ:3/11cm

オリジナルレザー(18色対応) ◀レザー色をご指定ください。[P4参照]

Air Hole エアホール加工:選択
胸が当たる部分に窪み(エアホール)を設けている加工です。
エアホール加工により、胸部の圧迫感が軽減します。

綿カラー(7色対応)

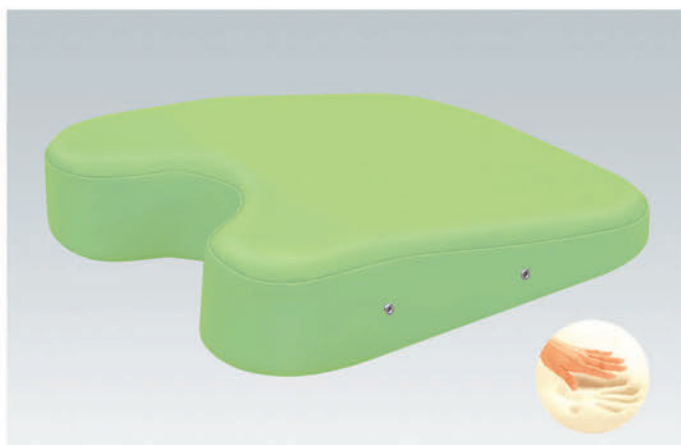
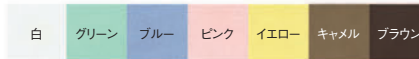

低反発バスト(エアホール有り)	TB-77C-158	¥10,000(税別)
低反発バスト(エアホール無し)	TB-77C-159	¥10,000(税別)

■体圧分散性と衝撃吸収性に優れている低反発ウレタンフォームを採用。

幅:42cm 奥行:50cm 高さ:3/11cm

オリジナルレザー(18色対応) ◀レザー色をご指定ください。[P4参照]

※低反発ウレタンは低温環境では硬くなる素材です。ご注意ください。

Air Hole エアホール加工:選択
胸が当たる部分に窪み(エアホール)を設けている加工です。
エアホール加工により、胸部の圧迫感が軽減します。

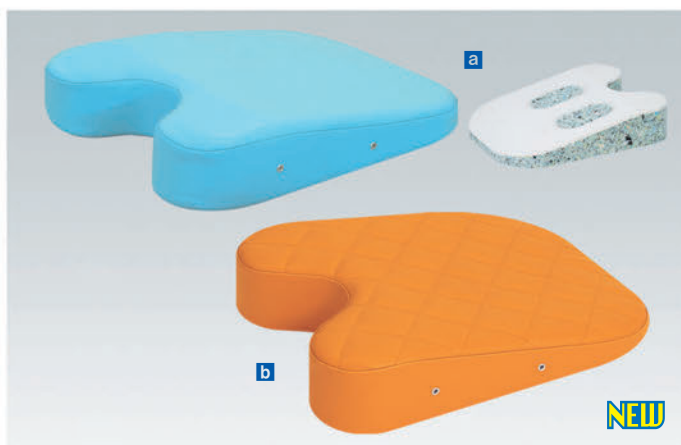

a 硬質ケアバスト	TB-77C-63	¥9,000(税別)
b キルトバスト	TB-77C-178	¥15,000(税別)

幅:42cm 奥行:50cm 高さ:3/11cm

オリジナルレザー(18色対応) ◀レザー色をご指定ください。[P4参照]

Air Hole エアホール標準加工
胸が当たる部分に窪み(エアホール)を設けている加工です。
エアホール加工により、胸部の圧迫感が軽減します。



a カラーバスト(エアホール有り)	TB-77C-146	¥7,500(税別)
a カラーバスト(エアホール無し)	TB-77C-06	¥7,500(税別)
b バストマット用綿製カバー	C-06-01	¥3,000(税別)
c バストマット用綿製ハーフカバー	C-06-02	¥2,400(税別)

幅:42cm 奥行:50cm 高さ:3/11cm

オリジナルレザー(18色対応) ◀レザー色をご指定ください。[P4参照]

Air Hole エアホール加工:選択
胸が当たる部分に窪み(エアホール)を設けている加工です。
エアホール加工により、胸部の圧迫感が軽減します。

綿カラー(7色対応)

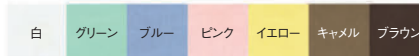

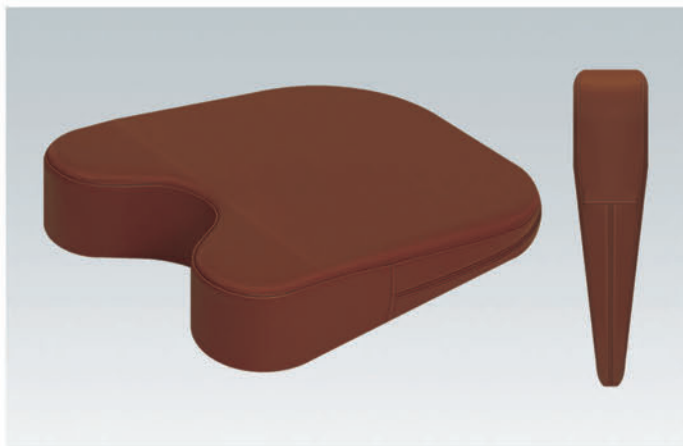

オールバスト

TB-77C-172 ¥8,000(税別)

■エアホール有り とエアホール無しを使い分ける両面式バストマット。
幅：42cm 奥行：50cm 高さ：3/11cm

オリジナルレザー(18色対応) ◀レザー色をご指定ください。[P4参照]

AirHole エアホール標準加工
胸が当たる部分に窪み(エアホール)を設けている加工です。
エアホール加工により、胸部の圧迫感が軽減します。

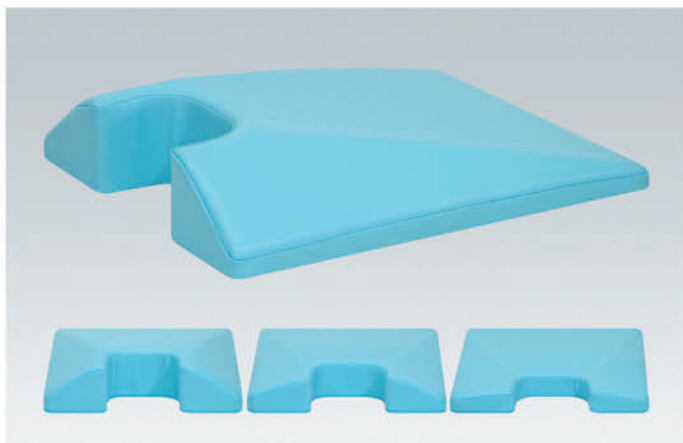

リムーブ

TB-77C-145 ¥9,000(税別)

▼高さをご指定ください。
幅：42cm 奥行：50cm 高さ：3/5cm・3/8cm・3/11cm

オリジナルレザー(18色対応) ◀レザー色をご指定ください。[P4参照]



二つ折れケアバスト

TB-77C-166 ¥9,000(税別)

幅：42cm 奥行：50cm 高さ：3/11cm
※マジックテープ式で奥行を微調整できます。

オリジナルレザー(18色対応) ◀レザー色をご指定ください。[P4参照]



a Eバスト

TB-77C-83 ¥10,000(税別)

幅：25/42cm 奥行：52cm 高さ：3/9cm

オリジナルレザー(18色対応) ◀レザー色をご指定ください。[P4参照]

b グランドバスト

TB-77C-58 ¥11,300(税別)

幅：42cm 奥行：65cm 高さ：5/11cm

オリジナルレザー(18色対応) ◀レザー色をご指定ください。[P4参照]

AirHole エアホール標準加工
胸が当たる部分に窪み(エアホール)を設けている加工です。
エアホール加工により、胸部の圧迫感が軽減します。





a ケアバスタップ TB-77C-80 ¥10,000(税別)

b 薄型ケアバスタップ TB-77C-143 ¥10,000(税別)

ケアバスタップ/幅:42cm 奥行:50cm 高さ:3/11cm

▼高さをご指定ください。

薄型ケアバスタップ/幅:42cm 奥行:50cm 高さ:3/5cm・3/8cm

裏面:滑り止め(ストップレザ)加工付き。

オリジナルレザ(18色対応) ◀レザ色をご指定ください。[P4参照]

Air Hole エアホール標準加工

胸が当たる部分に窪み(エアホール)を設けている加工です。

エアホール加工により、胸部の圧迫感が軽減します。

※ストップレザの黒色は変更できません。



a プレスト TB-77C-114 ¥12,000(税別)

b ポビン TB-77C-140 ¥10,500(税別)

プレスト/幅:52cm 奥行:50cm 高さ:3/11cm

▼高さをご指定ください。

ポビン/幅:42cm 奥行:40cm 高さ:3/5cm・3/8cm・3/11cm

オリジナルレザ(18色対応) ◀レザ色をご指定ください。[P4参照]

Air Hole エアホール標準加工

胸が当たる部分に窪み(エアホール)を設けている加工です。

エアホール加工により、胸部の圧迫感が軽減します。



セミバスト TB-77C-106 ¥7,500(税別)

セミバスト/幅:30cm 奥行:50cm 高さ:3/11cm

オリジナルレザ(18色対応) ◀レザ色をご指定ください。[P4参照]

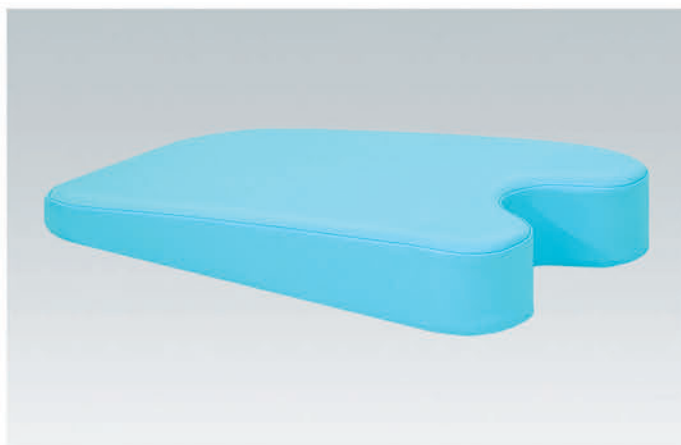

バストロン TB-77C-109 ¥12,000(税別)

バストロン/幅:42cm 奥行:70cm 高さ:3/11cm

オリジナルレザ(18色対応) ◀レザ色をご指定ください。[P4参照]

Air Hole エアホール標準加工

胸が当たる部分に窪み(エアホール)を設けている加工です。

エアホール加工により、胸部の圧迫感が軽減します。



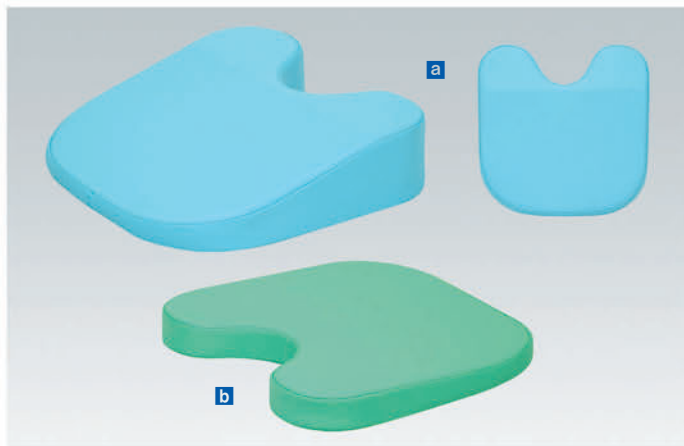

a ミニバスト TB-77C-92 ¥7,500(税別)

b 薄型ミニバスト TB-77C-94 ¥7,000(税別)

ミニバスト／幅：42cm 奥行：40cm 高さ：3/11cm
薄型ミニバスト／幅：42cm 奥行：40cm 高さ：3/5cm

オリジナルレザー(18色対応) ◀レザー色をご指定ください。[P4参照]

AirHole エアホール標準加工

胸が当たる部分に窪み(エアホール)を設けている加工です。
エアホール加工により、胸部の圧迫感が軽減します。

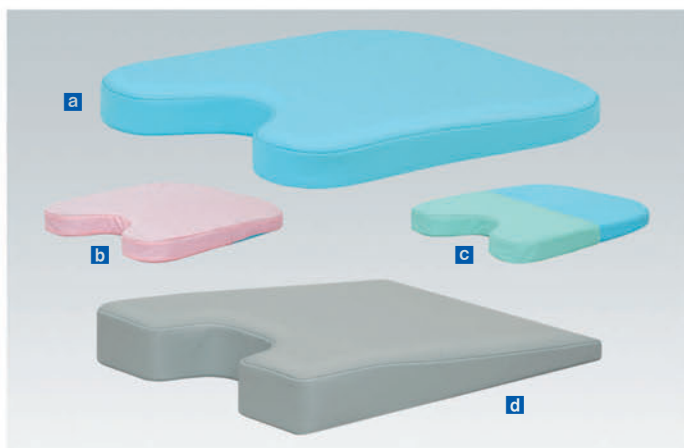

a 薄型ケアバスト TB-77C-73 ¥7,500(税別)

b 薄型ケアバスト用綿製カバー C-73-01 ¥3,000(税別)

c 薄型ケアバスト用綿製ハーフカバー C-73-02 ¥2,400(税別)

d 薄型カラーバスト TB-77C-130 ¥7,500(税別)

▼高さをご指定ください。
薄型ケアバスト／幅：42cm 奥行：50cm 高さ：3/5cm・3/8cm
薄型カラーバスト／幅：42cm 奥行：50cm 高さ：3/5cm・3/8cm

オリジナルレザー(18色対応) ◀レザー色をご指定ください。[P4参照]

AirHole エアホール標準加工

胸が当たる部分に窪み(エアホール)を設けている加工です。
エアホール加工により、胸部の圧迫感が軽減します。

綿カラー(7色対応)



a カットピロー TB-77C-123 ¥13,000(税別)

b スマイルピロー TB-77C-107 ¥11,000(税別)

カットピロー／幅：42cm 奥行：50cm 高さ：3/11cm
スマイルピロー／幅：42cm 奥行：50cm 高さ：3/6cm

オリジナルレザー(18色対応) ◀レザー色をご指定ください。[P4参照]

AirHole エアホール標準加工

胸が当たる部分に窪み(エアホール)を設けている加工です。
エアホール加工により、胸部の圧迫感が軽減します。



a リッジ TB-77C-148 ¥7,500(税別)

b ホールピロー TB-77C-122 ¥15,000(税別)

リッジ／幅：42cm 奥行：50cm 高さ：3/11cm
ホールピロー／幅：42cm 奥行：57cm 高さ：3/6cm

オリジナルレザー(18色対応) ◀レザー色をご指定ください。[P4参照]



a グッドピロー TB-77C-88 ¥6,000(税別)

b ホールドマット TB-77C-65 ¥6,000(税別)

グッドピロー／幅:30cm 奥行:31cm 高さ:2/7cm
ホールドマット／幅:30cm 奥行:50cm 高さ:3/11cm

オリジナルレザー(18色対応) ◀レザー色をご指定ください。[P4参照]

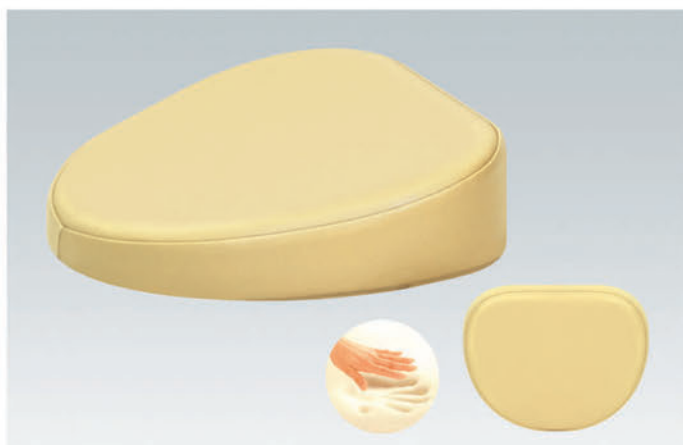

パーシモン TB-77C-142 ¥7,500(税別)

低反発パーシモン TB-77C-144 ¥14,000(税別)

▼高さをご指定ください。
幅:40cm 奥行:32cm 高さ:3/5cm・3/8cm・3/11cm

オリジナルレザー(18色対応) ◀レザー色をご指定ください。[P4参照]

※低反発ウレタンは低温環境では硬くなる素材です。ご注意ください。

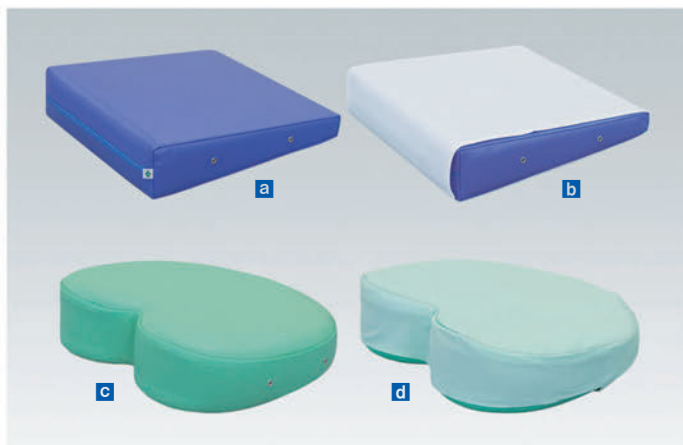

a カラー胸当てマクラ TB-77C-12 ¥5,300(税別)

b 胸当てマクラ用綿製カバー C-12 ¥2,100(税別)

c カラー幸せの胸当てマクラ TB-77C-24 ¥7,500(税別)

d 幸せの胸当てマクラ用綿製カバー C-24 ¥3,000(税別)

カラー胸当てマクラ／幅:35cm 奥行:37cm 高さ:4/10cm
カラー幸せの胸当てマクラ／幅:37cm 奥行:32cm 高さ:3.5/9.5cm

オリジナルレザー(18色対応) ◀レザー色をご指定ください。[P4参照]

綿カラー(7色対応)

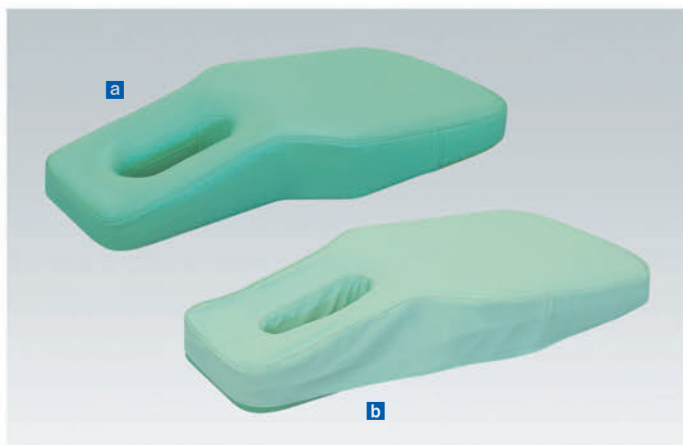
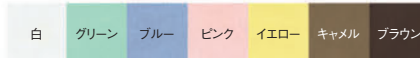

a ロングボディマット TB-77C-02 ¥11,500(税別)

b ロングボディマット用綿製カバー C-02 ¥4,500(税別)

幅:27/42cm 奥行:82cm 高さ:6/12cm

オリジナルレザー(18色対応) ◀レザー色をご指定ください。[P4参照]

Air Hole エアホール標準加工

胸が当たる部分に窪み(エアホール)を設けている加工です。
エアホール加工により、胸部の圧迫感が軽減します。

綿カラー(7色対応)





薄型ロングボディ

TB-77C-87 ¥11,500(税別)

幅: 27/42cm 奥行: 82cm 高さ: 3/6cm

オリジナルレザー(18色対応)

◀レザー色をご指定ください。[P4参照]

AirHole エアホール標準加工

胸が当たる部分に窪み(エアホール)を設けている加工です。
エアホール加工により、胸部の圧迫感が軽減します。

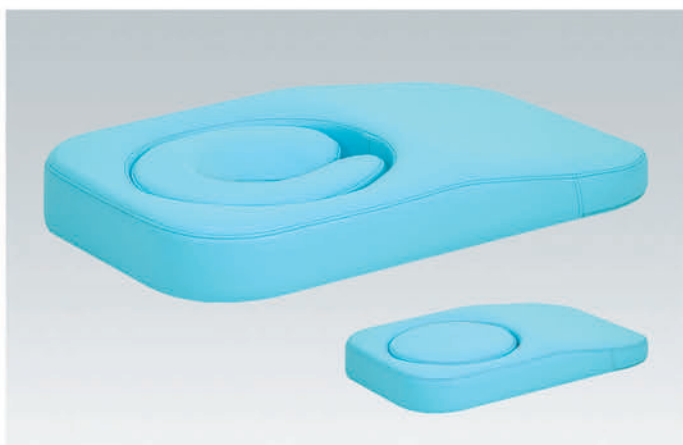

オメガピロー

TB-77C-108 ¥20,000(税別)

幅: 42cm 奥行: 65cm 高さ: 3/8cm

※ケアフェイスマット(TB-77C-28)1個付き。無孔マット1個付き。

オリジナルレザー(18色対応)

◀レザー色をご指定ください。[P4参照]



カラーPフェイス

TB-77C-22 ¥12,000(税別)

カラーPフェイス/幅: 49cm 奥行: 50cm 高さ: 2/14cm

オリジナルレザー(18色対応)

◀レザー色をご指定ください。[P4参照]



a ケアボディマット

TB-77C-30 ¥8,800(税別)

b ケアボディマット用綿製カバー

C-30 ¥4,000(税別)

幅: 42cm 奥行: 66cm 高さ: 3/11cm

オリジナルレザー(18色対応)

◀レザー色をご指定ください。[P4参照]

AirHole エアホール標準加工

胸が当たる部分に窪み(エアホール)を設けている加工です。
エアホール加工により、胸部の圧迫感が軽減します。

綿カラー(7色対応)

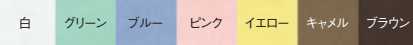



a ニューフェイス	TB-77C-126	¥8,000(税別)
b ニューフェイス用綿製カバー	C-126	¥3,000(税別)
c 低反発フェイス	TB-77C-160	¥10,000(税別)

▼ニューフェイス (高さをご指定ください)
幅:29cm 奥行:29cm 高さ:4cm・8cm マジックベルト付き。
▼低反発フェイス
幅:29cm 奥行:29cm 高さ:8cm
低反発ウレタン仕様。マジックベルト付き。

オリジナルレザー(18色対応) ◀レザー色をご指定ください。[P4参照]

※低反発ウレタンは低温環境では硬くなる素材です。ご注意ください。(低反発フェイス)

綿カラー(7色対応)

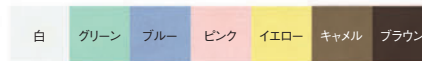

a ケアフェイスマット	TB-77C-28	¥7,500(税別)
b ケアフェイス用綿製カバー	C-28	¥3,000(税別)

幅:28cm 奥行:28cm 高さ:8cm

オリジナルレザー(18色対応) ◀レザー色をご指定ください。[P4参照]

綿カラー(7色対応)

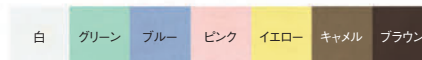

a スローフェイス	TB-77C-03	¥7,500(税別)
b スローフェイス用綿製カバー	C-03	¥3,000(税別)

幅:28cm 奥行:28cm 高さ:8/11cm

オリジナルレザー(18色対応) ◀レザー色をご指定ください。[P4参照]

綿カラー(7色対応)



a ホールフェイス	TB-77C-168	¥8,000(税別)
b 低反発ホールフェイス	TB-77C-181	¥10,000(税別)

■目元まわりの圧迫感を大幅に軽減したうつ伏せ専用フェイスマット。
幅:30cm 奥行:30cm 高さ:8cm ※マジックベルト付き

オリジナルレザー(18色対応) ◀レザー色をご指定ください。[P4参照]

※低反発ウレタンは低温環境では硬くなる素材です。ご注意ください。

NEW



スーパーフェイス

TB-77C-162 ¥9,000(税別)

■包みこむような柔らかさのスーパーソフトウレタンフォームを採用。
幅：29cm 奥行：29cm 高さ：8cm ※マジックベルト付き

オリジナルレザー(18色対応)

◀レザー色をご指定ください。[P4参照]



a カラーフェイスクッション

TB-77C-09 ¥7,500(税別)

b フェイスクッション用綿製カバー

C-09 ¥3,000(税別)

幅：30cm 奥行：28cm 高さ：8cm

オリジナルレザー(18色対応)

◀レザー色をご指定ください。[P4参照]

綿カラー (7色対応)



フェイスア

TB-77C-163 ¥8,000(税別)

幅：11cm 奥行：40cm 高さ：7cm (※クッション1個のサイズ)

オリジナルレザー(18色対応)

◀レザー色をご指定ください。[P4参照]



ポータル縦型ヘッド

TB-77C-67 ¥10,000(税別)

幅：26~33cm 奥行：29cm 高さ：8.5cm

オリジナルレザー(18色対応)

◀レザー色をご指定ください。[P4参照]

※本体裏面のネジ4カ所を調節することで、クッション同士の間隔、ポジションを簡単にセッティングできます。



有孔ピロー TB-77C-124 ¥12,000(税別)

幅:22cm 奥行:33cm 高さ:6cm (有孔の長さ:19cm)
低反発ウレタン仕様。

オリジナルレザー(18色対応) ◀レザー色をご指定ください。[P4参照]

※低反発ウレタンは低温環境では硬くなる素材です。ご注意ください。

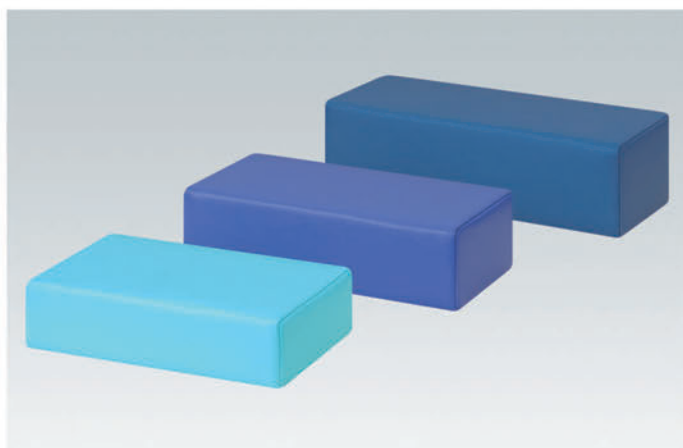

キューブ TB-77C-153 ¥2,400(税別)

▼サイズをご指定ください。[単位:cm] ※黒字が標準サイズとなります。

幅	25	30	35			
奥行	10	15	20			
高さ	5	6	7	8	9	10

オリジナルレザー(18色対応) ◀レザー色をご指定ください。[P4参照]



a カラー角マクラ TB-77C-01 ¥1,400(税別)

b 角マクラ用綿製カバー C-01 ¥800(税別)

c G型角マクラカバー C-01G ¥900(税別)

幅:27cm 奥行:11cm 高さ:9cm

オリジナルレザー(18色対応) ◀レザー色をご指定ください。[P4参照]



綿カラー(7色対応)

白	グリーン	ブルー	ピンク	イエロー	キャメル	ブラウン
---	------	-----	-----	------	------	------



a カラー額マクラ(小) TB-77C-11 ¥1,200(税別)

b 額マクラ(小)用綿製カバー C-11 ¥1,000(税別)

幅:25cm 奥行:13cm 高さ:4.5cm

オリジナルレザー(18色対応) ◀レザー色をご指定ください。[P4参照]

綿カラー(7色対応)

白	グリーン	ブルー	ピンク	イエロー	キャメル	ブラウン
---	------	-----	-----	------	------	------

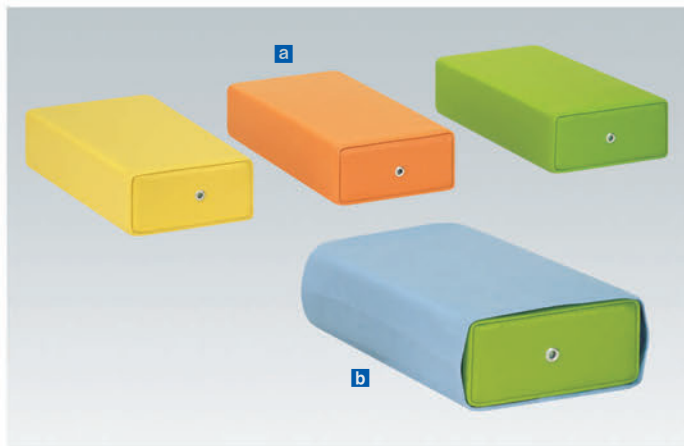

a カラー額マクラ(小高) TB-77C-10 ¥1,700(税別)

b 額マクラ(小高)用綿製カバー C-10 ¥1,000(税別)

幅:25cm 奥行:13cm 高さ:6cm

オリジナルレザー(18色対応) ◀レザー色をご指定ください。[P4参照]

綿カラー(7色対応)

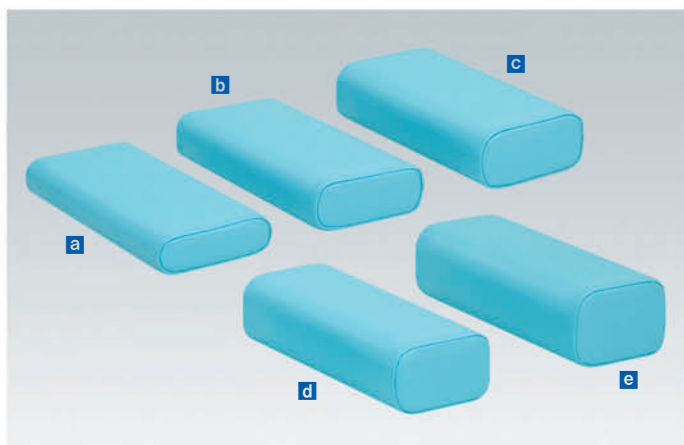
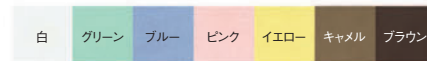

かどまる5点セット TB-77C-112 ¥13,900(税別)

a かどまるマクラ(小) TB-77C-71 ¥2,800(税別)

b かどまるマクラ(小高) TB-77C-72 ¥2,800(税別)

c かどまるマクラ(中) TB-77C-110 ¥3,000(税別)

d かどまるマクラ TB-77C-66 ¥3,000(税別)

e かどまるマクラ(大) TB-77C-111 ¥3,800(税別)

a 幅:34cm 奥行:16cm 高さ:4.5cm **b** 幅:34cm 奥行:16cm 高さ:6cm

c 幅:34cm 奥行:16cm 高さ:7.5cm **d** 幅:34cm 奥行:16cm 高さ:9cm

e 幅:34cm 奥行:16cm 高さ:10.5cm

オリジナルレザー(18色対応) ◀レザー色をご指定ください。[P4参照]

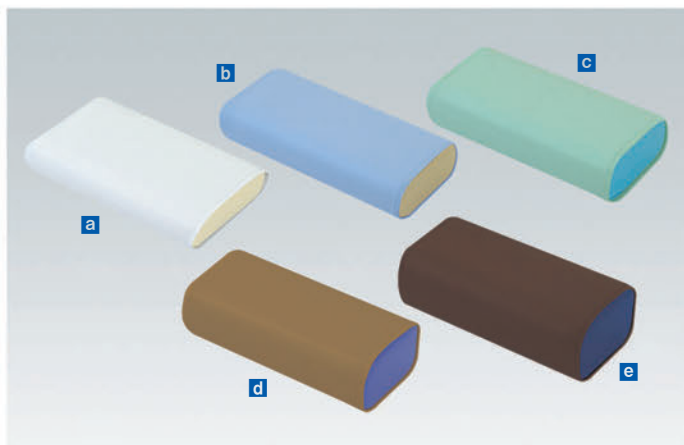

a かどまるマクラ(小)用綿製カバー C-71 ¥1,200(税別)

b かどまるマクラ(小高)用綿製カバー C-72 ¥1,200(税別)

c かどまるマクラ(中)用綿製カバー C-110 ¥1,200(税別)

d かどまるマクラ用綿製カバー C-66 ¥1,200(税別)

e かどまるマクラ(大)用綿製カバー C-111 ¥1,200(税別)

綿100%生地(防縮加工)

※検針済み

白 グリーン ブルー ピンク イエロー キャメル ブラウン 綿カラー(7色対応)



a かどまるワイド TB-77C-131 ¥7,500(税別)

▼サイズをご指定ください。[単位:cm] ※黒字が標準サイズとなります。

幅	40	45	50	55	
奥行	16	20	24	28	
高さ	4.5	6	7.5	9	10.5

オリジナルレザー(18色対応) ◀レザー色をご指定ください。[P4参照]

b かどまるパーク TB-77C-128 ¥5,000(税別)

▼サイズをご指定ください。[単位:cm] ※黒字が標準サイズとなります。

幅	34				
奥行	16				
高さ	4.5	6	7.5	9	10.5

パークレザー(3色対応) ◀レザー色をご指定ください。[左記参照]

a ユーピロー TB-77C-173 ¥5,800(税別)

幅:30cm 奥行:28cm 高さ:6/8cm

オリジナルレザー(18色対応) ◀レザー色をご指定ください。[P4参照]

b リラックスアーム TB-77C-174 ¥17,000(税別)

幅:70cm 奥行:50cm 高さ:1/15cm

オリジナルレザー(18色対応) ◀レザー色をご指定ください。[P4参照]

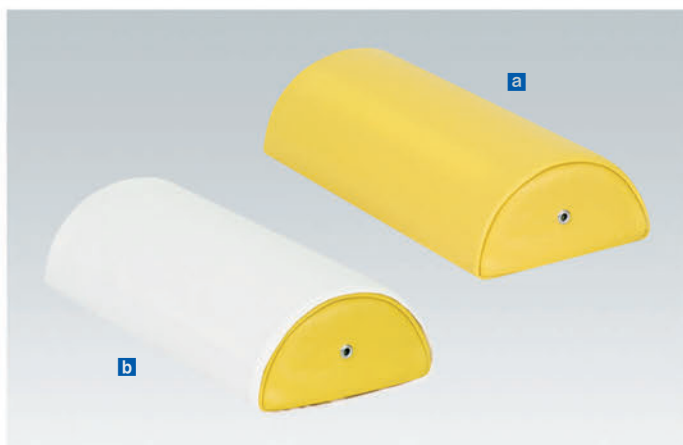
 表面:滑り止め(ストップレザ)加工付き
 ※ストップレザの黒色は変更できません。

a カラー半円額マクラ TB-77C-08 ¥3,800(税別)

b 半円額マクラ用綿製カバー C-08 ¥1,500(税別)

幅:29cm 奥行:14cm 高さ:7cm

オリジナルレザー(18色対応) ◀レザー色をご指定ください。[P4参照]

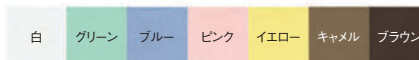
綿カラー(7色対応)



a カラー半円マクラ(大) TB-77C-07 ¥4,800(税別)

b 半円マクラ(大)用綿製カバー C-07 ¥1,500(税別)

幅:37cm 奥行:24cm 高さ:12cm

オリジナルレザー(18色対応) ◀レザー色をご指定ください。[P4参照]

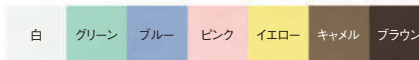
綿カラー(7色対応)

a カラー半円マクラ(特大) TB-77C-04 ¥7,500(税別)

b 半円マクラ(特大)用綿製カバー C-04 ¥1,700(税別)

幅:50cm 奥行:24cm 高さ:12cm

オリジナルレザー(18色対応) ◀レザー色をご指定ください。[P4参照]

綿カラー(7色対応)





キルト半円マクラ(大)

TB-77C-179 ¥9,600(税別)

幅:37cm 奥行:24cm 高さ:12cm

オリジナルレザー(18色対応)

◀レザー色をご指定ください。[P4参照]



a 半円ロング

TB-77C-132 ¥12,000(税別)

▼サイズをご指定ください。[単位:cm] ※黒字が標準サイズとなります。

幅	55	60	65	70
奥行	24			
高さ	8	10	12	14

オリジナルレザー(18色対応)

◀レザー色をご指定ください。[P4参照]

b 96型マクラ

TB-77C-96 ¥6,000(税込/¥6,300)

幅:20cm 奥行:24cm 高さ:12cm

オリジナルレザー(18色対応)

◀レザー色をご指定ください。[P4参照]

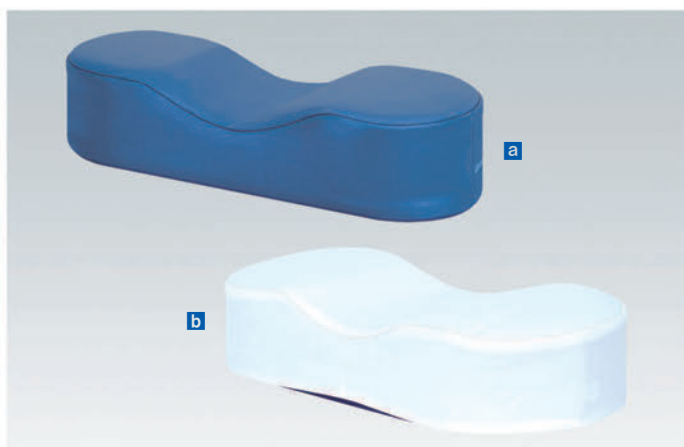

a ケアーマユマクラ

TB-77C-31 ¥5,000(税別)

b マユマクラ用綿製カバー

C-31 ¥2,400(税別)

幅:39cm 奥行:15cm 高さ:5.5/9cm

オリジナルレザー(18色対応)

◀レザー色をご指定ください。[P4参照]

綿カラー(7色対応)

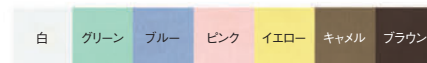

a 足置きクッション

TB-77C-39 ¥4,800(税別)

b 足置きクッション用綿製カバー

C-39 ¥1,700(税別)

c レッグス

TB-77C-125 ¥14,000(税別)

足置きクッション/幅:50cm 奥行:13cm 高さ:11cm

レッグス/幅:50cm 奥行:13cm 高さ:11cm 低反発ウレタン仕様

オリジナルレザー(18色対応)

◀レザー色をご指定ください。[P4参照]

※低反発ウレタンは低温環境では硬くなる素材です。ご注意ください。

綿カラー(7色対応)



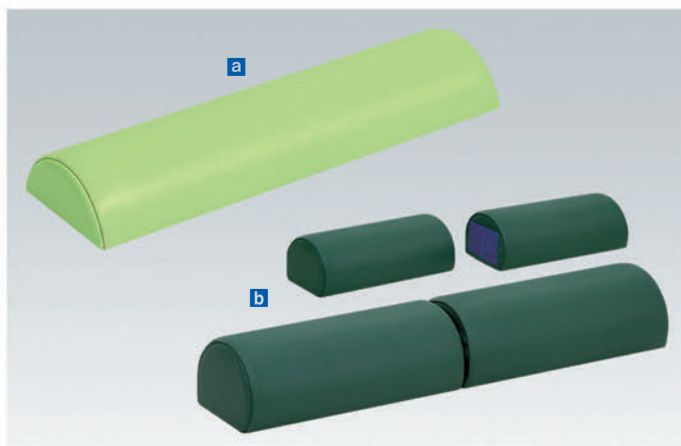

a ローフト TB-77C-175 ¥4,800(税別)

幅:50cm 奥行:13cm 高さ:6cm

オリジナルレザー(18色対応) ◀レザー色をご指定ください。[P4参照]

b ツインフトピロー TB-77C-119 ¥15,000(税別)

Aタイプ/幅:35(連結時70)cm 奥行:12cm 高さ:9cm
 Bタイプ/幅:35(連結時70)cm 奥行:14cm 高さ:11cm
 Cタイプ/幅:35(連結時70)cm 奥行:16cm 高さ:12.5cm

オリジナルレザー(18色対応) ◀レザー色をご指定ください。[P4参照]

※連結方法はマジックテープ式です。

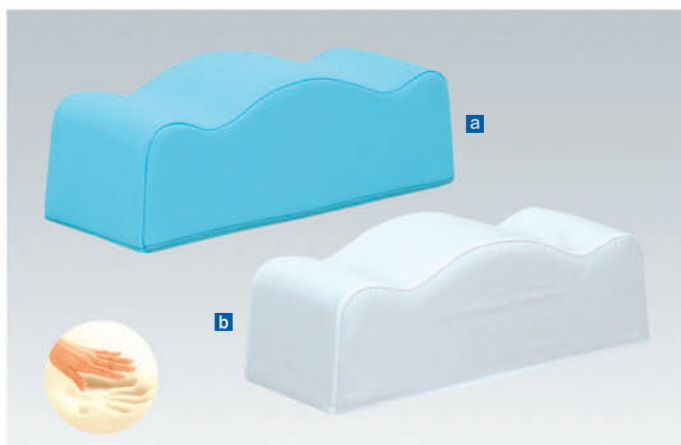

a 低反発フトケア TB-77C-75 ¥9,000(税別)

b 低反発フトケア用綿製カバー C-75 ¥4,000(税別)

幅:47cm 奥行:18cm 高さ:13/17cm

オリジナルレザー(18色対応) ◀レザー色をご指定ください。[P4参照]

※低反発ウレタンは低温環境では硬くなる素材です。ご注意ください。

綿カラー(7色対応)

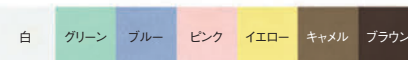

a 低反発上下肢ケア TB-77C-78 ¥8,400(税別)

b 低反発上下肢ケア用綿製カバー C-78 ¥4,000(税別)

幅:47cm 奥行:18cm 高さ:6/10cm

オリジナルレザー(18色対応) ◀レザー色をご指定ください。[P4参照]

※低反発ウレタンは低温環境では硬くなる素材です。ご注意ください。

綿カラー(7色対応)

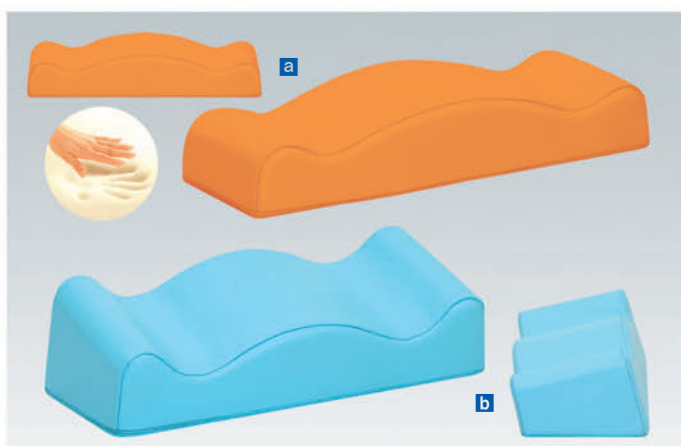
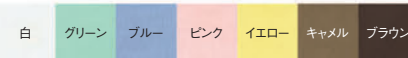

a フットリフレ TB-77C-120 ¥14,000(税別)

幅:55cm 奥行:18cm 高さ:6/10cm

オリジナルレザー(18色対応) ◀レザー色をご指定ください。[P4参照]

※低反発ウレタンは低温環境では硬くなる素材です。ご注意ください。

b キング TB-77C-141 ¥11,000(税別)

幅:47cm 奥行:20cm 高さ:10/15cm

オリジナルレザー(18色対応) ◀レザー色をご指定ください。[P4参照]

※高反発ウレタンを採用。



a A型フットピロー TB-77C-84 ¥8,000(税別)

幅:25cm 奥行:51cm 高さ:17cm

オリジナルレザー(18色対応) ◀レザー色をご指定ください。[P4参照]

b B型フットピロー TB-77C-77 ¥9,000(税別)

幅:55cm 奥行:51cm 高さ:17cm

オリジナルレザー(18色対応) ◀レザー色をご指定ください。[P4参照]



フットイ TB-77C-150 ¥6,000(税別)

幅:25cm 奥行:10cm 高さ:8cm (※クッション1個のサイズ)
裏面は滑らないストップレザ加工付き。

オリジナルレザー(18色対応) ◀レザー色をご指定ください。[P4参照]

※ストップレザの黒色は変更できません。
※クッション2個でワンセットです。
※クッション同士を連結させることはできません。



a レッグサポーター TB-77C-70 ¥6,000(税別)

b レッグサポーター用綿製カバー C-70 ¥3,000(税別)

c 薄型レッグサポーター TB-77C-115 ¥6,000(税別)

レッグサポーター/幅:26cm 奥行:20cm 高さ:8/15cm
薄型レッグサポーター/幅:26cm 奥行:20cm 高さ:5/12cm

オリジナルレザー(18色対応) ◀レザー色をご指定ください。[P4参照]

綿カラー(7色対応)



a レッグベース TB-77C-129 ¥19,000(税別)

▼サイズをご指定ください。[単位:cm] ※黒字が標準サイズとなります。

幅	25	30	35	40
奥行	55	60	65	70
高さ	10	15	20	25

オリジナルレザー(18色対応) ◀レザー色をご指定ください。[P4参照]

b 下肢アップ TB-77C-95 ¥16,000(税別)

幅:60cm 奥行:50cm 高さ:15cm

オリジナルレザー(18色対応) ◀レザー色をご指定ください。[P4参照]

a 下肢ブロック TB-77C-76 ¥18,000(税別)

幅:60cm 奥行:45cm 高さ:29cm

オリジナルレザー(18色対応) ◀レザー色をご指定ください。[P4参照]

b レッグイージー TB-77C-164 ¥10,000(税別)

■リラックスできる足置きクッションから側臥位用のケアクッション。
 ■折りたたんで裏面のマジックテープで固定できる多機能なマルチ機能。

 幅:26/52cm 奥行:20cm 高さ:10/20cm

オリジナルレザー(18色対応) ◀レザー色をご指定ください。[P4参照]

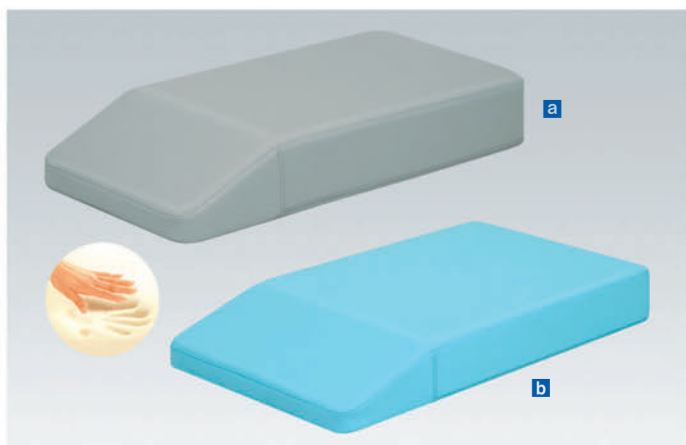
a 低反発下肢マット TB-77C-82 ¥18,000(税別)

幅:29cm 奥行:65cm 高さ:3/10cm

オリジナルレザー(18色対応) ◀レザー色をご指定ください。[P4参照]

※低反発ウレタンは低温環境では硬くなる素材です。ご注意ください。

b マシュアップ TB-77C-117 ¥30,000(税別)

▼サイズをご指定ください。[単位:cm] ※黒字が標準サイズとなります。

幅	45	50	55	60
奥行	55	60	65	70
高さ	3/10		3/15	

オリジナルレザー(18色対応) ◀レザー色をご指定ください。[P4参照]

※低反発ウレタンは低温環境では硬くなる素材です。ご注意ください。

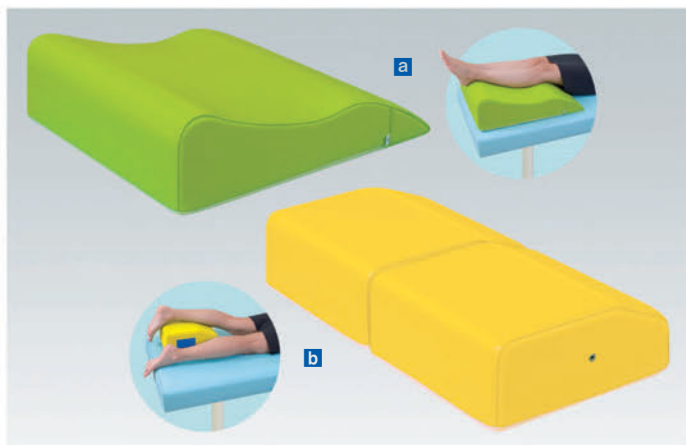
a フットスリーブ TB-77C-56 ¥13,300(税別)

幅:50cm 奥行:61cm 高さ:16/22cm

オリジナルレザー(18色対応) ◀レザー色をご指定ください。[P4参照]

b フットポジション TB-77C-51 ¥8,000(税別)

幅:48(24)cm 奥行:28cm 高さ:7.5/13cm

オリジナルレザー(18色対応) ◀レザー色をご指定ください。[P4参照]

※脱着方法:マジックテープ式

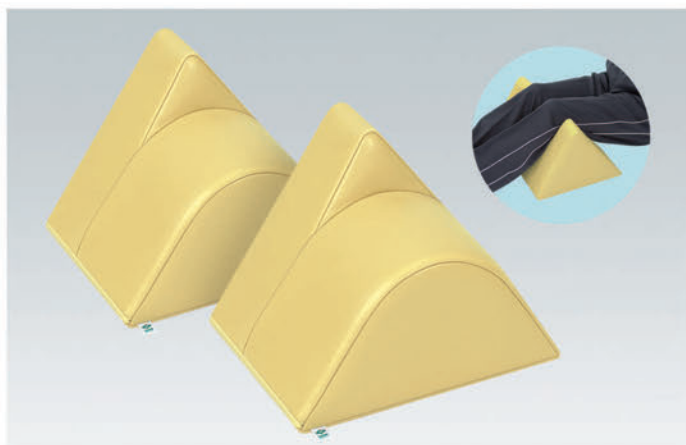
ニーロック TB-77C-177 ¥20,000(税別)

幅:23cm 奥行:31cm 高さ:22cm

オリジナルレザー(18色対応) ◀レザー色をご指定ください。[P4参照]

※2個1組



ポメルピロー TB-77C-135 ¥8,000(税別)

▼サイズをご指定ください。[単位:cm] ※黒字が標準サイズとなります。

幅	20	30	40	50
奥行	16	20	24	28
高さ	6	7.5	9	10.5

オリジナルレザー(18色対応) ◀レザー色をご指定ください。[P4参照]



a カラー三角マクラ TB-77C-13 ¥8,800(税別)

b 三角マクラ用綿製カバー C-13 ¥2,100(税別)

c 100型マクラ TB-77C-100 ¥9,000(税別)

カラー三角マクラ/幅:41cm 奥行:25cm 高さ:23cm
100型マクラ/幅:25cm 奥行:25cm 高さ:25cm

オリジナルレザー(18色対応) ◀レザー色をご指定ください。[P4参照]

綿カラー(7色対応)

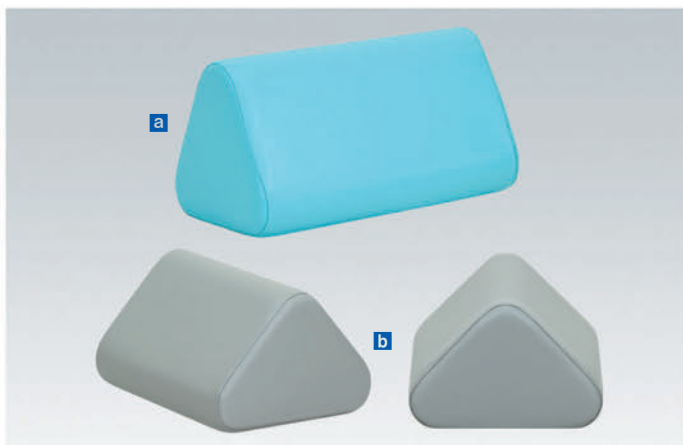

a A型三角マクラ TB-77C-97 ¥13,000(税別)

幅:50cm 奥行:25cm 高さ:25cm

オリジナルレザー(18色対応) ◀レザー色をご指定ください。[P4参照]

b 三角ユニット TB-77C-136 ¥16,000(税別)

▼サイズをご指定ください。[単位:cm] ※黒字が標準サイズとなります。

幅	40	45	50	55
奥行	26	30	34	38
高さ	23	26	29	32

オリジナルレザー(18色対応) ◀レザー色をご指定ください。[P4参照]

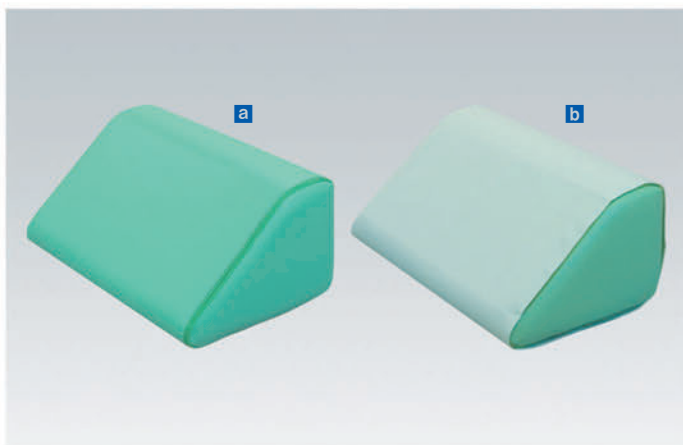

a リハビリマクラ TB-77C-32 ¥8,800(税別)

b リハビリマクラ用綿製カバー C-32 ¥2,100(税別)

幅:44cm 奥行:28cm 高さ:20cm

オリジナルレザー(18色対応) ◀レザー色をご指定ください。[P4参照]

綿カラー(7色対応)



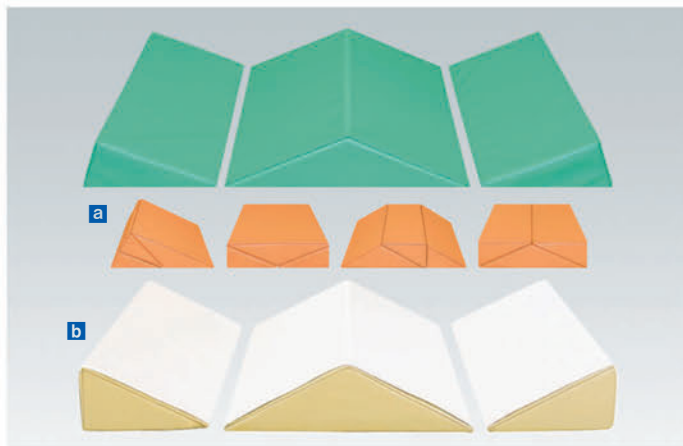

a 訓練用マクラ・3点セット TB-77C-38 ¥9,500(税別)

b 訓練用マクラ・3点セット用綿製カバー C-38 ¥4,000(税別)

(大) 幅:40cm 奥行:40cm 高さ:10cm
(小) 幅:40cm 奥行:20cm 高さ:10cm

オリジナルレザー(18色対応) ◀レザー色をご指定ください。[P4参照]

綿カラー(7色対応)

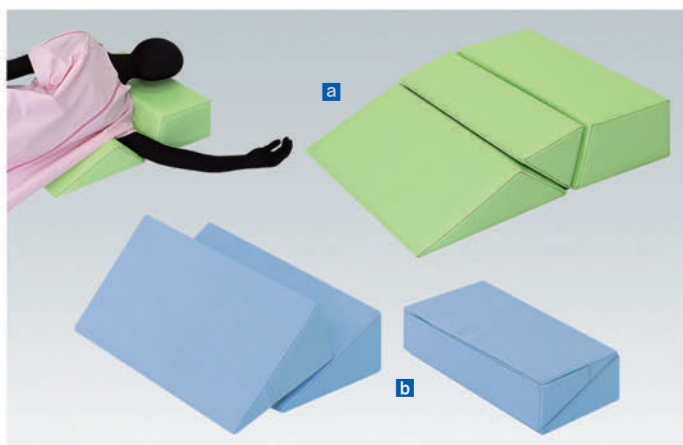
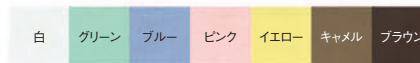

a チェンジャー TB-77C-167 ¥20,000(税別)

幅:50cm 奥行:60cm 高さ:15cm
クッション厚:15cm

オリジナルレザー(18色対応) ◀レザー色をご指定ください。[P4参照]

b 体位変換マット TB-77-69 ¥8,000(税別)

■患者様の快適なポジショニングを実現する体位変換用の三角マクラ。
■お肌にやさしい綿100%素材だから洗濯も可能です。2個セット。
幅:40cm 奥行:20cm 高さ:10cm

綿カラー(7色対応)

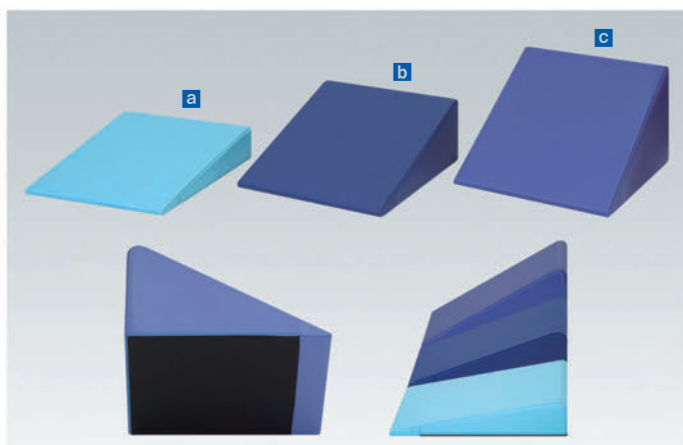

a シャメン10 TB-77C-155 ¥10,000(税別)

b シャメン20 TB-77C-156 ¥14,000(税別)

c シャメン30 TB-77C-157 ¥18,000(税別)

シャメン10/幅:50cm 奥行:60cm 高さ:11cm (傾斜角度10°)
シャメン20/幅:50cm 奥行:60cm 高さ:21.5cm (傾斜角度20°)
シャメン30/幅:50cm 奥行:60cm 高さ:33.5cm (傾斜角度30°)
裏面:滑り止め(ストップレザ)加工付。

オリジナルレザー(18色対応) ◀レザー色をご指定ください。[P4参照]

※ストップレザの黒色は変更できません。



a 傾斜ブロック TB-77C-64 ¥24,000(税別)

幅:50cm 奥行:67cm 高さ:35cm

オリジナルレザー(18色対応) ◀レザー色をご指定ください。[P4参照]

b バックリリーフ TB-77C-134 ¥32,000(税別)

▼サイズをご指定ください。[単位:cm] ※黒字が標準サイズとなります。

幅	60	65	70	75	80	85	90	95
奥行	90							
高さ	3/15							

オリジナルレザー(18色対応) ◀レザー色をご指定ください。[P4参照]

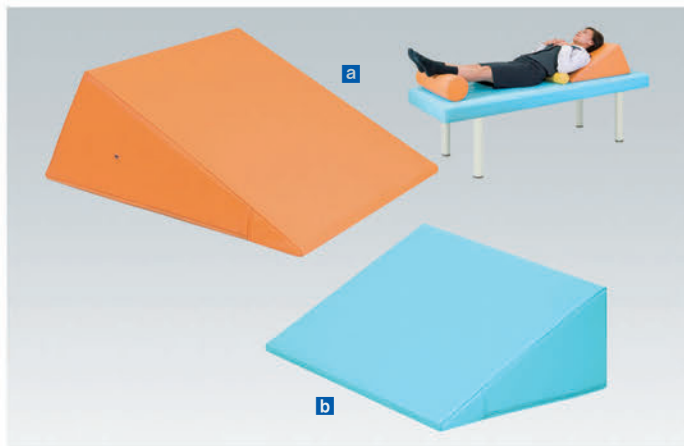

a トライアングル TB-77C-57 ¥11,300(税別)

b バックレス TB-77C-90 ¥16,000(税別)

トライアングル/幅:50cm 奥行:60cm 高さ:26cm
 バックレス/幅:60cm 奥行:40cm 高さ:20cm

オリジナルレザー(18色対応) ◀レザー色をご指定ください。[P4参照]

※バックレス/裏面:滑り止め(ストップレザ)加工付。

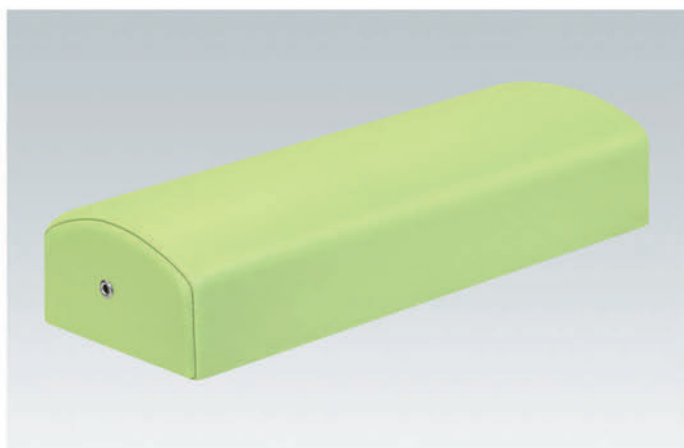

カラー万能マクラ TB-77C-15 ¥4,000(税別)

幅:34cm 奥行:12.5cm 高さ:8cm

オリジナルレザー(18色対応) ◀レザー色をご指定ください。[P4参照]

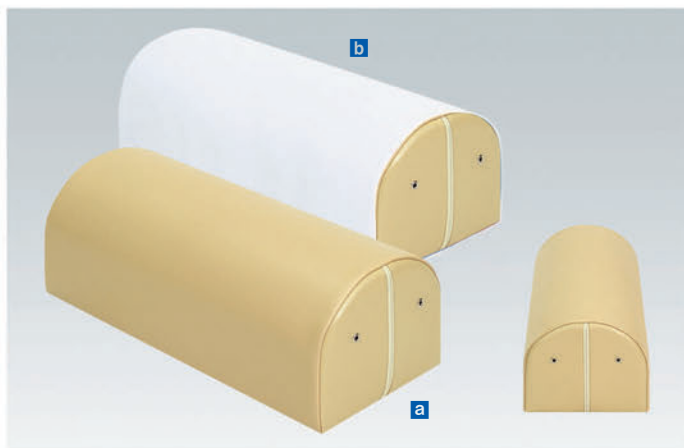

a カラーひじ・ひざマクラ TB-77C-19 ¥7,500(税別)

b ひじ・ひざマクラ用綿製カバー C-19 ¥1,700(税別)

幅:45cm 奥行:20cm 高さ:17cm

オリジナルレザー(18色対応) ◀レザー色をご指定ください。[P4参照]

綿カラー(7色対応)

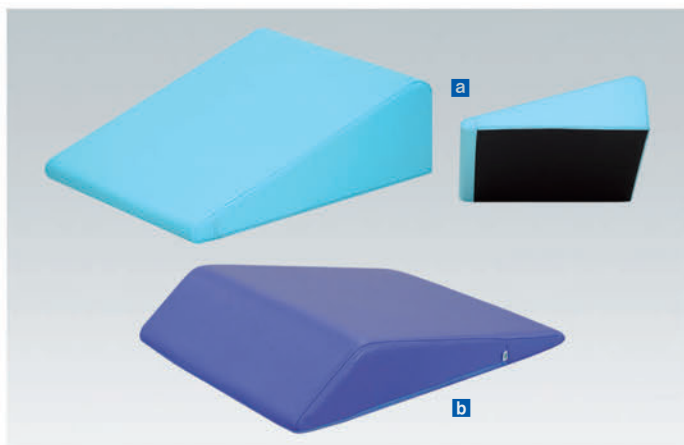

a 傾斜ストップ TB-77C-137 ¥32,000(税別)

▼サイズをご指定ください。[単位:cm] ※黒字が標準サイズとなります。

幅	45	50	55	60
奥行	45	50	55	60
高さ	15	20	25	30

オリジナルレザー(18色対応) ◀レザー色をご指定ください。[P4参照]

裏面:滑り止め(ストップレザ)加工付。
 ※ストップレザの黒色は変更できません。

b マウンテンクッション TB-77C-40 ¥10,000(税別)

幅:50cm 奥行:60cm 高さ:12cm
 快適な刺激。快適なポジション。多目的なりハビリマクラです。

オリジナルレザー(18色対応) ◀レザー色をご指定ください。[P4参照]

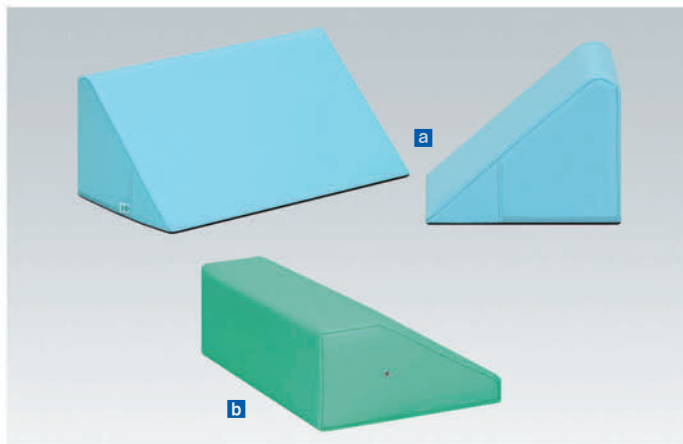
a スロップ TB-77C-127 ¥13,000(税別)

▼サイズをご指定ください。[単位: cm] ※黒字が標準サイズとなります。

幅	25	30	35	40	45	50
奥行	25					
高さ	20					

裏面: 滑り止め(ストップレザ)加工付。

オリジナルレザ(18色対応) ◀レザ色をご指定ください。[P4参照]

※ストップレザの黒色は変更できません。

b サイドリリーフ TB-77C-139 ¥11,000(税別)

幅: 42cm 奥行: 30cm 高さ: 3/15cm

オリジナルレザ(18色対応) ◀レザ色をご指定ください。[P4参照]

a リフターピロー TB-77C-68 ¥7,500(税別)

b リフターピロー用綿製カバー C-68 ¥3,000(税別)

幅: 35cm 奥行: 55cm 高さ: 4/10cm

オリジナルレザ(18色対応) ◀レザ色をご指定ください。[P4参照]

c リフトバック TB-77C-133 ¥15,000(税別)

▼サイズをご指定ください。[単位: cm] ※黒字が標準サイズとなります。

幅	45	50	55	60
奥行	40	45	50	55
高さ	2/8		4/10	

オリジナルレザ(18色対応) ◀レザ色をご指定ください。[P4参照]

白 グリーン ブルー ピンク イエロー キャメル ブラウン 綿カラー(7色対応)

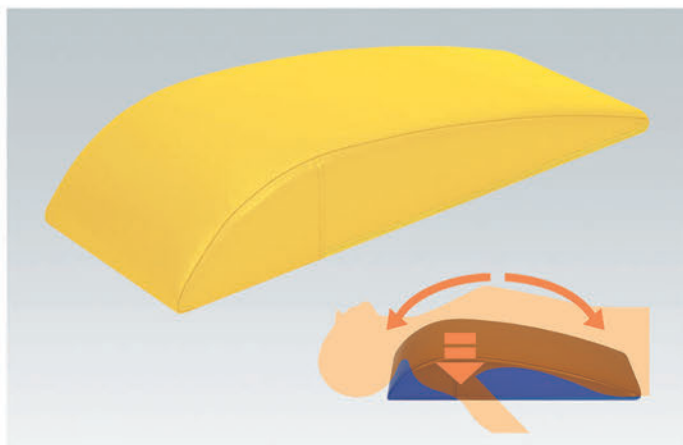

ストレッチピロー TB-77C-161 ¥7,000(税別)

幅: 21cm 奥行: 56cm 高さ: 1/9.5cm

ストレッチピローを背中の下に敷き、その上に寝ころぶだけ。

背骨に沿ってなめらかにカーブする曲線が背筋を伸ばして体の自然な重みで脊柱両脇を押圧し、胸部を広げます。

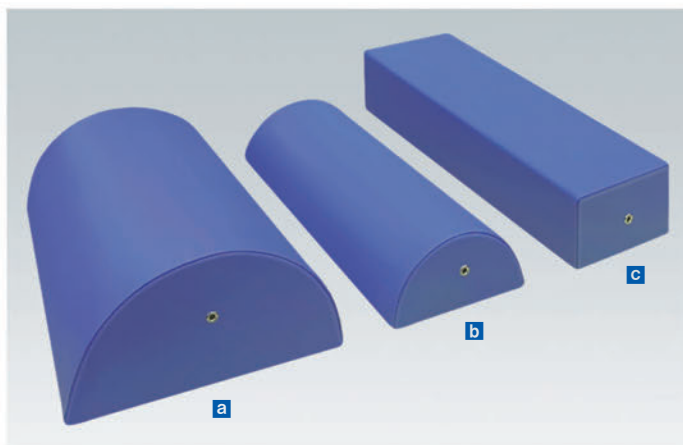
オリジナルレザ(18色対応) ◀レザ色をご指定ください。[P4参照]

カラーワイドマクラ3点セット TB-77C-43 ¥13,000(税別)

a カラーワイド半円マクラ(大) TB-77C-46 ¥5,800(税別)

b カラーワイド半円額マクラ TB-77C-45 ¥4,800(税別)

c カラーワイド角マクラ TB-77C-44 ¥2,400(税別)

a カラーワイド半円マクラ(大) / 幅: 45cm 奥行: 24cm 高さ: 12cm

b カラーワイド半円額マクラ / 幅: 34cm 奥行: 14cm 高さ: 7cm

c カラーワイド角マクラ / 幅: 34cm 奥行: 13cm 高さ: 8cm

■ ワイドマクラ3点セット用綿製カバー C-43 ¥3,800(税別)

オリジナルレザ(18色対応) ◀レザ色をご指定ください。[P4参照]

綿カラー(7色対応)

白 グリーン ブルー ピンク イエロー キャメル ブラウン



セラピーメイト	TB-610	¥41,100(税別)
a セラピーマット	TB-1070	¥15,000(税別)
b ケアーバスト(エアホール有り)	TB-77C-27	¥7,500(税別)
c 肢台用クッション	TB-633	¥3,800(税別)
d カラー半円額マクラ	TB-77C-08	¥3,800(税別)
e かどまるマクラ	TB-77C-66	¥3,000(税別)
f セラピーバッグ	TB-1071	¥8,000(税別)

オリジナルレザー(18色対応) ◀レザー色をご指定ください。[P4参照]

セラピーマット/幅:45cm 奥行:88cm 高さ:4/18cm
 ケアーバスト/幅:42cm 奥行:50cm 高さ:3/11cm
 カラー半円額マクラ/幅:29cm 奥行:14cm 高さ:7cm
 肢台用クッション/幅:15cm 奥行:24cm 高さ:5/7cm
 かどまるマクラ/幅:34cm 奥行:16cm 高さ:9cm
 セラピーバッグ/幅:48cm 奥行:25cm 高さ:60cm

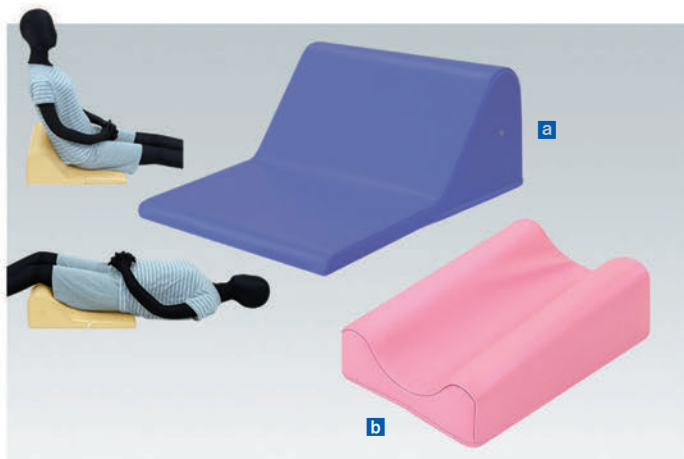

a フットヒップ	TB-77C-23	¥9,000(税別)
-----------------	-----------	------------

幅:45cm 奥行:50cm 高さ:2.5/17cm
 フットマッサージ専用マクラ。快適なポジションで腰の負担を軽減。

オリジナルレザー(18色対応) ◀レザー色をご指定ください。[P4参照]

b アームピロー	TB-77C-165	¥7,000(税別)
-----------------	------------	------------

■楽な姿勢を維持する傾斜角度付きアーム&レッグ肢台用クッション。
 ▼サイズをご指定ください。[単位:cm] ※黒字が標準サイズとなります。

幅	25	30	35
奥行		20	
高さ		7/10	

オリジナルレザー(18色対応) ◀レザー色をご指定ください。[P4参照]



a ブイマクラ	TB-77C-113	¥12,000(税別)
----------------	------------	-------------

幅:58cm 奥行:35cm 高さ:10cm

オリジナルレザー(18色対応) ◀レザー色をご指定ください。[P4参照]

b ハンドピロー	TB-77C-89	¥8,000(税別)
-----------------	-----------	------------

幅:12cm 奥行:35cm 高さ:4/15cm
 厚み3cmの低反発ウレタン入り。
 裏面:滑り止め(ストップレザー)加工付き。

オリジナルレザー(18色対応) ◀レザー色をご指定ください。[P4参照]

※ストップレザーの黒色は変更できません。
 ※低反発ウレタンは低温環境では硬くなる素材です。ご注意ください。

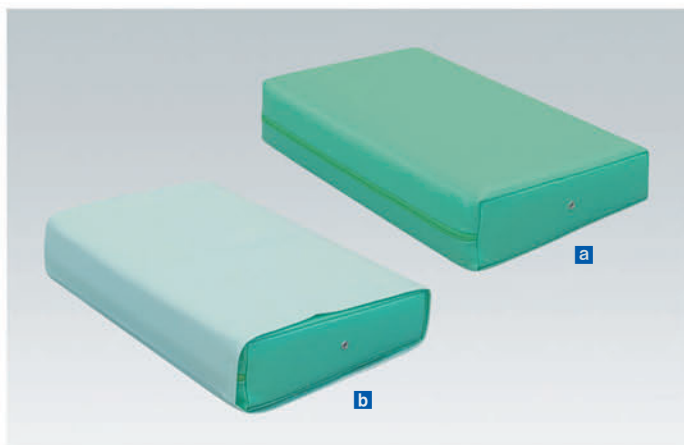

a カラーマッサージマクラ	TB-77C-05	¥5,000(税別)
b マッサージマクラ用綿製カバー	C-05	¥1,500(税別)

幅:46cm 奥行:27cm 高さ:7/10cm

オリジナルレザー(18色対応) ◀レザー色をご指定ください。[P4参照]

綿カラー(7色対応)



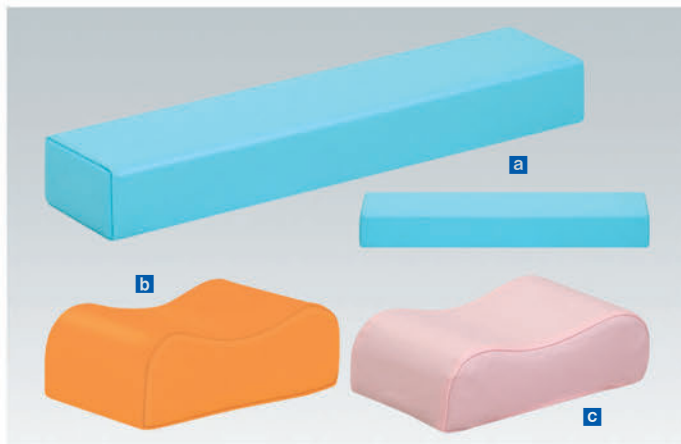

a A型角マクラ TB-77C-86 ¥4,800(税別)

b 保持ピロー TB-77C-79 ¥3,800(税別)

c 保持ピロー用綿製カバー C-79 ¥3,000(税別)

A型角マクラ／幅：50cm 奥行：11cm 高さ：6cm
保持ピロー／幅：25cm 奥行：14cm 高さ：7/9cm

オリジナルレザー(18色対応) ◀レザー色をご指定ください。[P4参照]

綿カラー(7色対応)

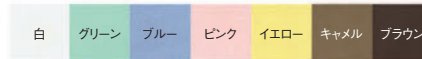

ネイルピロー TB-77C-93 ¥9,000(税別)

幅：46cm 奥行：11cm 高さ：6cm
低反発ウレタン仕様。
専用レザーマット付き。(幅46cm×奥行46cm)
裏面：滑り止め(ストップレザ)加工付。

オリジナルレザー(18色対応) ◀レザー色をご指定ください。[P4参照]

※ストップレザの黒色は変更できません。
※低反発ウレタンは低温環境では硬くなる素材です。ご注意ください。



a カラーハラマット TB-77C-29 ¥5,000(税別)

幅：50cm 奥行：30cm 高さ：6cm
高さ6cmが幅広い抵抗を支えます。腰のストレッチにも快適です。

オリジナルレザー(18色対応) ◀レザー色をご指定ください。[P4参照]

b エステクッション TB-77C-41 ¥4,500(税別)

幅：45cm 奥行：38cm 高さ：2.5/6cm
背あげによるからだのズレ、摩擦、圧迫感を軽減できます。

オリジナルレザー(18色対応) ◀レザー色をご指定ください。[P4参照]



a ミニマッシュ TB-77C-121 ¥14,000(税別)

b カラーマッシュピロー TB-77C-14 ¥10,000(税別)

c マッシュピロー用綿製カバー C-14 ¥2,100(税別)

ミニマッシュ／幅：30cm 奥行：30cm 高さ：7/10cm
カラーマッシュピロー／幅：50cm 奥行：30cm 高さ：7/10cm

オリジナルレザー(18色対応) ◀レザー色をご指定ください。[P4参照]

※低反発ウレタンは低温環境では硬くなる素材です。ご注意ください。

綿カラー(7色対応)

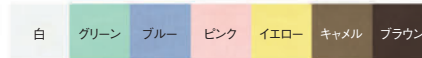



a パイプマクラ TB-77C-81 ¥7,000(税別)

幅:46cm 奥行:24cm 高さ:9cm
中身:ソフトパイプ(ポリエチレン100%)

オリジナルレザー(18色対応) ◀レザー色をご指定ください。[P4参照]

b クールピロー TB-77-80 ¥7,000(税別)

■しっかり感と抜群の通気性を実現した放熱性の高い洗えるマクラ。
幅:46cm 奥行:24cm 高さ:9cm
綿100%(防縮加工) ※検針済み

綿カラー(7色対応)

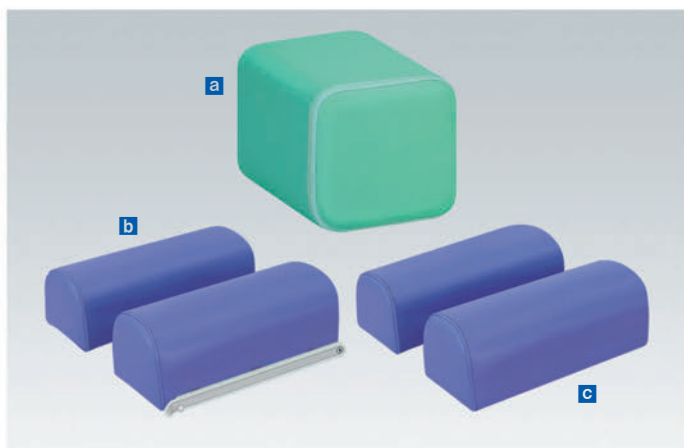
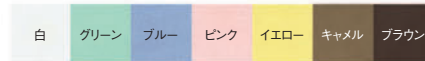

a ポトピロー TB-77C-138 ¥6,000(税別)

幅:20cm 奥行:16cm 高さ:14cm

オリジナルレザー(18色対応) ◀レザー色をご指定ください。[P4参照]

b 縦型ヘッド(ペーパーカッター付き) TB-619 ¥9,500(税別)

c 縦型ヘッド(ペーパーカッター無し) TB-613 ¥7,500(税別)

2個1組 アプローチシリーズ等の縦型ヘッドにご使用いただけます。

オリジナルレザー(18色対応) ◀レザー色をご指定ください。[P4参照]



キッズプレイセット TB-1229 ¥25,000(税別)

円柱(小)/直径:30cm 高さ:15cm
三角/幅:30cm 奥行:30cm 高さ:30cm
円柱(大)/直径:30cm 高さ:30cm
四角/幅:30cm 奥行:30cm 高さ:30cm

パークレザー(3色対応) ◀レザー色をご指定ください。[左記参照]



カラーサークル3点セット TB-77C-52 ¥19,500(税別)

a カラーサークル(大) TB-77C-53 ¥8,000(税別)

b カラーサークル(中) TB-77C-54 ¥6,500(税別)

c カラーサークル(小) TB-77C-55 ¥5,000(税別)

オリジナルレザー(18色対応) ◀レザー色をご指定ください。[P4参照]

a 直径:16cm 長さ:50cm
b 直径:12cm 長さ:50cm
c 直径:8cm 長さ:50cm



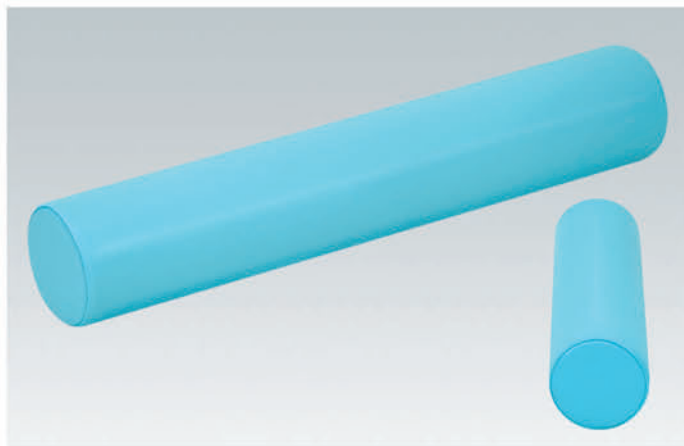

ロングロール

TB-77C-91 ¥14,000(税別)

直径：15cm 長さ：90cm

エクササイズや側臥位の姿勢保持。柔らかめのロールピロー。

オリジナルレザー(18色対応)

◀レザー色をご指定ください。[P4参照]

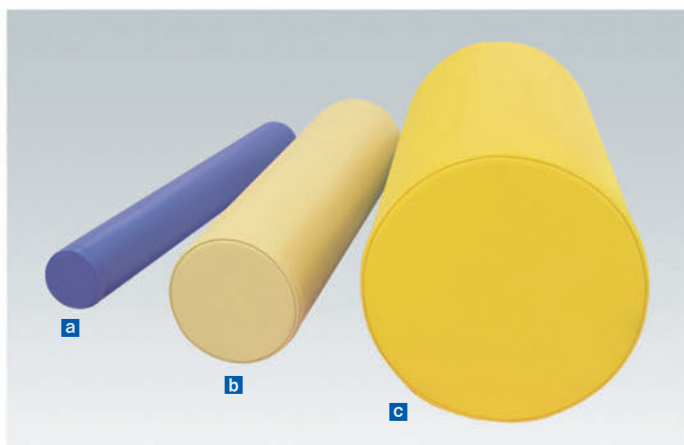

a バランスロール(小)

TB-77C-35 ¥26,000(税別)

b バランスロール(中)

TB-77C-36 ¥30,000(税別)

c バランスロール(大)

TB-77C-37 ¥39,000(税別)

a 直径：10cm 長さ：100cm 重量：約1.2kg

b 直径：20cm 長さ：100cm 重量：約4kg

c 直径：38cm 長さ：100cm 重量：約14kg

リハビリから生まれたストレッチマクラ。

オリジナルレザー(18色対応)

◀レザー色をご指定ください。[P4参照]

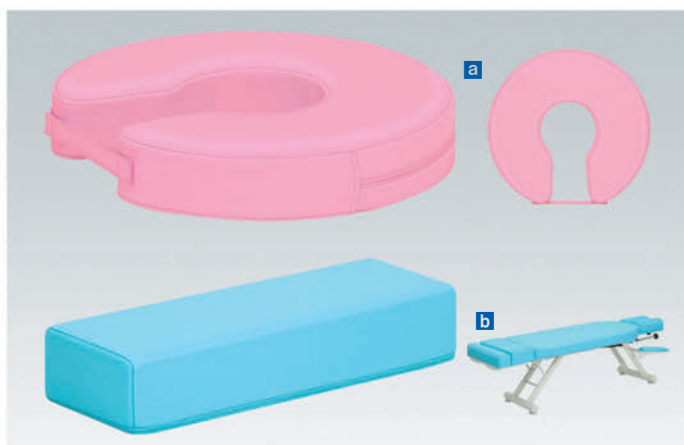

a U型クッション

TB-77C-118 ¥11,000(税別)

直径：41cm 高さ：7cm

産婦人科や肛門科の待合室や診察室等に最適。

オリジナルレザー(18色対応)

◀レザー色をご指定ください。[P4参照]

b マルチクッション

TB-99 ¥11,000(税別)

▼サイズをご指定ください。[単位：cm] ※黒字が標準サイズとなります。

幅	50	55	60	65	70
奥行	20				
高さ	10				

マルチ機能に装着できる専用クッション。

オリジナルレザー(18色対応)

◀レザー色をご指定ください。[P4参照]

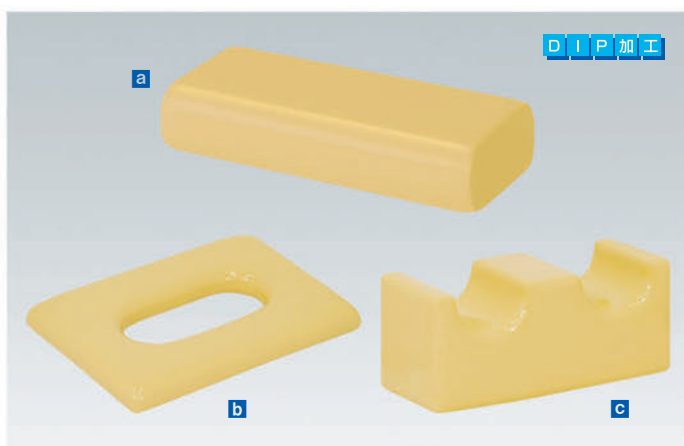

a アカスリマクラ

TB-77-67 ¥8,000(税別)

b 有孔専用クッション

TB-77-17 ¥6,500(税別)

c フットレスト

TB-77-18 ¥9,000(税別)

アカスリマクラ／幅：34cm 奥行：16cm 高さ：7.5cm

有孔専用クッション／幅：22cm 奥行：33cm 高さ：2.5cm

フットレスト／幅：36cm 奥行：15cm 高さ：10/15cm

ウレタンフォームに直接塗装を施すDIP加工製品です。

縫い目が一切なく丸洗いができます。

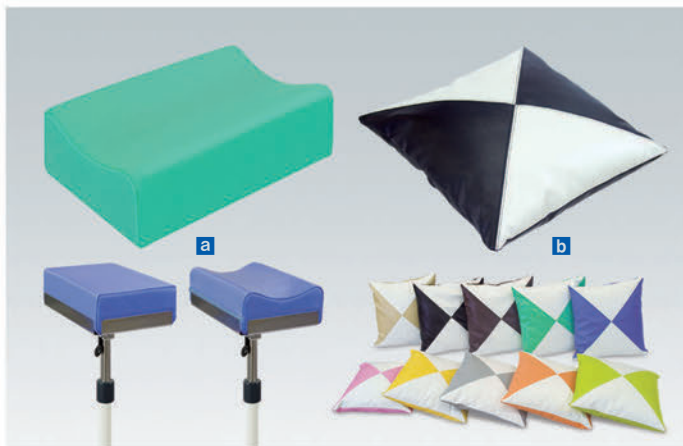

a 肘台用クッション

TB-633 ¥3,800(税別)

幅:15cm 奥行:24cm 高さ:5/7cm
目的に応じてアール面とフラット面が使える両面タイプです。

オリジナルレザー(18色対応) ◀レザー色をご指定ください。[P4参照]

b カジュアルクッション

TB-77C-42 ¥7,000(税別)

幅:42cm 奥行:42cm 高さ:14cm
粉碎した低反発ウレタンを使用している心地よい製品です。
ソファの背もたれクッションとしてご利用ください。

オリジナルレザー(18色対応) ◀レザー色をご指定ください。[P4参照]



a ケアークッションS

TB-881-01 ¥6,000(税別)

b ケアークッションM

TB-881-02 ¥7,000(税別)

c ケアークッションL

TB-881-03 ¥8,000(税別)

■クッション性の高い天然パンヤ綿を使用した業務用万能クッション。
■腰部や背部等の隙間を心地よくサポートする耐久性の高いケアピロー。

a TB-881-01 ▼サイズ [単位:cm]

幅	40	奥行	30	高さ	12
---	----	----	----	----	----

b TB-881-02 ▼サイズ [単位:cm]

幅	40	奥行	40	高さ	16
---	----	----	----	----	----

c TB-881-03 ▼サイズ [単位:cm]

幅	40	奥行	50	高さ	16
---	----	----	----	----	----

オリジナルレザー(18色対応) ◀レザー色をご指定ください。[P4参照]



a FRフェイス

TB-77-72 ¥9,600(税別)

b FR半円(大)

TB-77-75 ¥5,800(税別)

c FRバスト(エアホール有り)

TB-77-73 ¥9,000(税別)

FRバスト(エアホール無し)

TB-77-74 ¥9,000(税別)

■保温性の高いポリエステル100%のファブリック生地を採用。

FRフェイス/幅:29cm 奥行:29cm 高さ:8cm クッション厚:8cm
FR半円(大)/幅:37cm 奥行:24cm 高さ:12cm クッション厚:12cm
FRバスト/幅:42cm 奥行:50cm 高さ:3/11cm クッション厚:3/11cm

※ファブリック裏に形崩れを防ぐバックコーティング加工を施しています。

Air Hole エアホール加工:選択(FRバスト)

胸が当たる部分に窪み(エアホール)を設けている加工です。
エアホール加工により、胸部の圧迫感が軽減します。

T-5065	T-5066	T-5067	T-5068	T-5069	T-5070	T-5071	T-5072	ファブリックカラー (8色対応)
--------	--------	--------	--------	--------	--------	--------	--------	---------------------



a ニットフェイス

TB-77-70 ¥10,000(税別)

b ニットフェイス用側地

TB-77-71 ¥3,000(税別)

■洗濯可能な肌触りが良いニット生地を採用したフェイスマット。

■包み込まれるような柔らかさのスーパーソフトウレタンを採用。

幅:29cm 奥行:29cm 高さ:8cm

クッション厚:8cm 側地:ニット生地

※マジックベルト付き

※ニットフェイス用側地は側地のみの販売となります。

※側地のみを取り外してお洗濯してください。

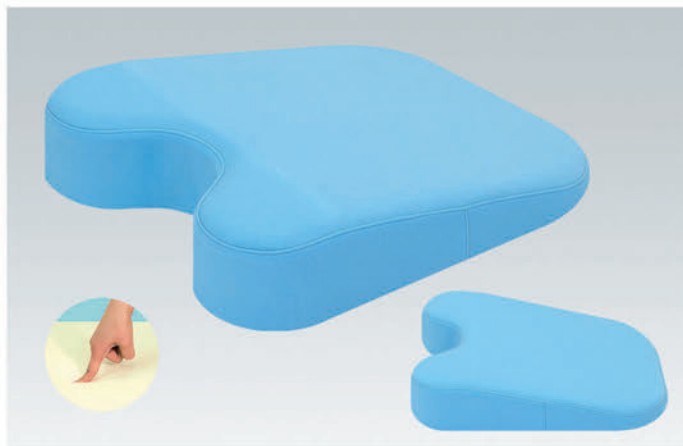

ニットバスト(エアホール有り)	TB-77-77	¥12,000(税別)
ニットバスト(エアホール無し)	TB-77-78	¥12,000(税別)
ニットバスト用側地	TB-77-79	¥3,800(税別)

- 洗濯が可能な肌触りが良いニット生地を採用したバストマット。
- 包み込まれるような柔らかさのスーパーソフトウレタンを採用。

幅:42cm 奥行:50cm 高さ:3/11cm
クッション厚:3/11cm 側地:ニット生地
※ニットバスト用側地は側地のみ販売となります。
※側地のみを取り外してお洗濯してください。

Air Hole エアホール加工:選択
胸が当たる部分に窪み(エアホール)を設けている加工です。
エアホール加工により、胸部の圧迫感が軽減します。

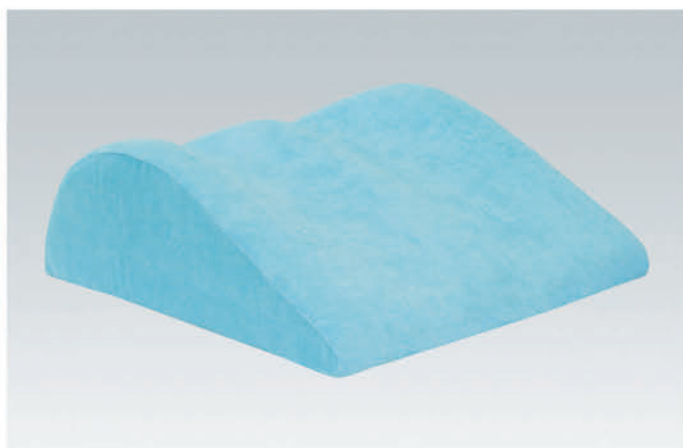

フットアップサポート	TB-77-25	¥8,500(税別)
フットアップサポート用側地	TB-83	¥3,000(税別)

幅:45cm 奥行:51cm 高さ:2.5/16cm 側地:パイル生地
フクラハギ(下腿)のフィット感を高め、自由なりフティングが実現。
フクラハギを包みこむめらかな曲線が至福のリラックスを与えます。
カカトを高く上げてのご使用に。フクラハギにそわせてのご使用に。
トリートメントに合わせて両サイドからご使用いただけます。



a ボディークッション	TB-77-50	¥110,000(税別)
b ボディークッション用綿製カバー	C-77-50	¥12,000(税別)
c ボディークッション用フェイスカバー	TB-77C-151	¥3,800(税別)

■世界各国で愛用のボディサポート社製のトリートメントクッション。

- 長時間同じ姿勢での物理療法に。
- 鍼灸治療での体位固定。
- マッケンジーエクササイズに。
- マッサージ・モビリゼーションに。
- スポーツ専門医やトレーナーに。
- 急性期のホームケアに。
- 家庭や職場での体位固定に。
- 長期療養での体位固定に。

カラー/スレートブルー限定 ●フェイスカバー付き

※出張時の収納用にビローバッグ(特大) [P321参照]をご使用ください。



カラーブロックセット	TB-1076-01	¥33,000(税別)
a ブロックロール	TB-1076-02	¥5,600(税別)
b c 三角ブロック(大)	TB-1076-03	¥7,400(税別)
d 三角ブロック(小)	TB-1076-04	¥6,600(税別)
e ブロックボード	TB-1076-05	¥9,000(税別)

a 幅:26cm 直径:12cm
b 幅:10cm 奥行:22cm 高さ:11.5cm
c 幅:10cm 奥行:22cm 高さ:11.5cm
d 幅:9cm 奥行:13.5cm 高さ:6cm
e 幅:51cm 奥行:41cm 高さ:4cm

※三角ブロックは裏面に滑り止めゴムシートを取り付けております。
※単品でのご購入も可能です。

オリジナルレザー(18色対応) ◀レザー色をご指定ください。[P4参照]



a マシュマロマクラ TB-77-68 ¥12,000(税別)

b マシュマロマクラ用綿製カバー C-77-68 ¥3,800(税別)

幅:63cm 奥行:43cm 側生地:T/C(ポリエステル85% 綿15%)
 中材:エステル(マイクロファイバー)/バイマー 重量:約1.4kg(ポリエステル)
 表面に極細繊維(マイクロファイバー)を使用し、マシュマロのような肌触りを実現。
 裏側で固めもお選びいただけます。
 ※マシュマロマクラ用綿製カバーは側地のみ販売となります。

綿カラー(7色対応)

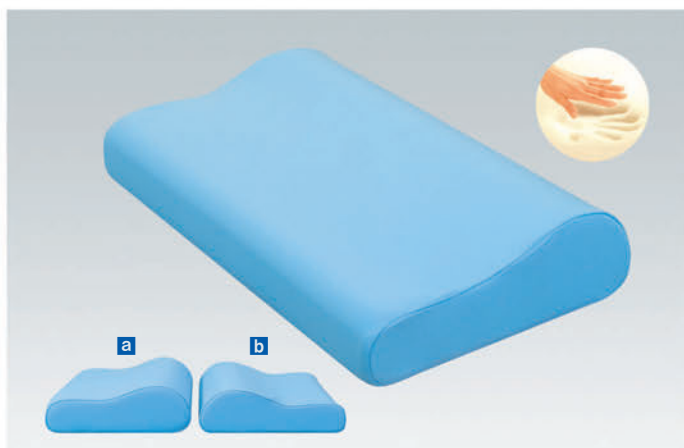

a マッシュピロー(Mサイズ) TB-77-20 ¥10,000(税別)

b マッシュピロー(Sサイズ) TB-77-21 ¥10,000(税別)

Mサイズ/幅:50cm 奥行:30cm 高さ:7.5/10cm
 Sサイズ/幅:50cm 奥行:30cm 高さ:5.5/8cm
 中身:低反発ウレタンフォーム100%。側地:ニット生地。
 箱入り/院内販売用にもご利用ください。
 ※低反発ウレタンは低温環境では硬くなる素材です。ご注意ください。

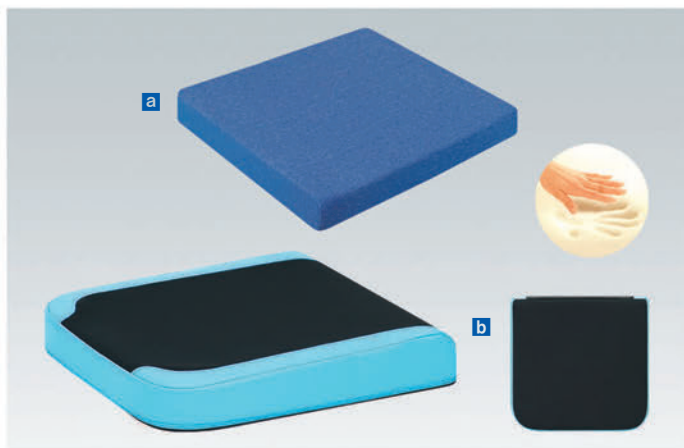

a デニムクッション TB-77-61 ¥7,500(税別)

幅:40cm 奥行:40cm 高さ:5cm
 低反発ウレタンフォーム100%を採用。介護用品に最適です。

カラー/限定色ブルー

※低反発ウレタンは低温環境では硬くなる素材です。ご注意ください。

b フィット TB-77C-154 ¥12,000(税別)

幅:40cm 奥行:40cm 高さ:5/6.5cm
 低反発ウレタンフォーム100%を採用。介護用品に最適です。
 表面・裏面ともに滑り止め(ストッパー)加工付。

オリジナルレザー(18色対応)

◀レザー色をご指定ください。[P4参照]

※ストッパーの黒色は変更できません。

※低反発ウレタンは低温環境では硬くなる素材です。ご注意ください。



a ピローバッグ(小) TB-1187-02 ¥8,000(税別)

b ピローバッグ(大) TB-1187-01 ¥8,000(税別)

c ピローバッグ(特大) TB-1187-03 ¥8,000(税別)

ピローバッグ(小)/幅:45cm 奥行:18cm 高さ:45cm
 ピローバッグ(大)/幅:45cm 奥行:18cm 高さ:60cm
 ピローバッグ(特大)/幅:60cm 奥行:33cm 高さ:55cm

素材:ナイロン100% 裏:PVC(塩化ビニル)加工。

※ピローバッグ(小)には、カラー胸当てマクラとケアフェイスマットと一緒に収納できます。

※ピローバッグ(大)には、ケアセットとカラー半円マクラ(大)と一緒に収納できます。

※ピローバッグ(特大)には、ボディークッション[P320参照]が収納できます。

ブルー グリーン エンジ ブラック ◀バッグ専用色:4色からお選びいただけます。

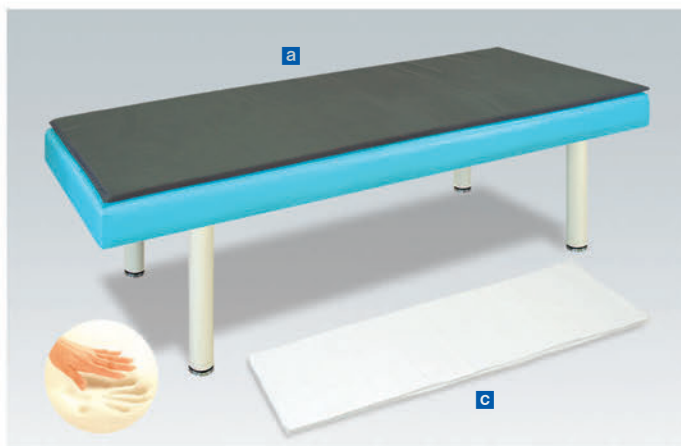

a 低反発マット	TB-1238	¥10,000(税別)
b 有孔低反発マット	TB-1238U	¥10,000(税別)
c 低反発マット用綿製カバー	C-1238	¥8,000(税別)
有孔低反発マット用綿製カバー	C-1238U	¥8,000(税別)

幅・長さをご指定ください。幅：50・55・60・65・70cm
 長さ：170・180・190cm 厚み：2cm
 材質：ボンジ（ポリエステル100%）低反発ウレタンフォーム100%。
 綿製診察台カバーやレザー製診察台カバーと併用してご使用いただけます。
 ※低反発ウレタンは低温環境では硬くなる素材です。ご注意ください。

綿カラー（7色対応）

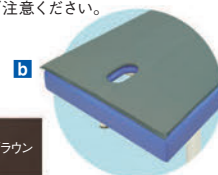
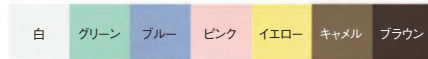

a 低反発スリムマット	TB-1017	¥12,000(税別)
--------------------	---------	-------------

■アプローチシリーズ系製品に使用できる耐圧分散性に優れたマット。

▼サイズをご指定ください。[単位：cm] ※黒字が標準サイズとなります。

幅	50	55	60	65	70
長さ	120	130	140	150	160
厚み	2				

カラー：限定色グレー 材質：ボンジ（ポリエステル100%）低反発ウレタンフォーム100%
 ※綿製カバー等と併用してお使いいただけます。
 ※低反発ウレタンは低温環境では硬くなる素材です。ご注意ください。

b 低反発ホール	TB-39	¥3,000(税別)
-----------------	-------	------------

幅：34cm 奥行：34cm

カラー：限定色グレー 材質：ボンジ（ポリエステル100%）低反発ウレタンフォーム100%
 ※有孔専用綿製カバー（レザーカバー）等と併用してお使いいただけます。
 ※低反発ウレタンは低温環境では硬くなる素材です。ご注意ください。



FR 低反発マット	TB-1035	¥18,000(税別)
------------------	---------	-------------

有孔FR低反発マット	TB-1035U	¥18,000(税別)
------------	----------	-------------

■保温性の高いポリエステル100%の良質なファブリック生地を採用。

▼サイズをご指定ください。[単位：cm] ※黒字が標準サイズとなります。

幅	50	55	60	65	70
長さ	170	180	190		
厚み	2				

材質：ファブリック（ポリエステル100%）低反発ウレタンフォーム100%
 ※低反発ウレタンは低温環境では硬くなる素材です。ご注意ください。

ファブリックカラー（8色対応）

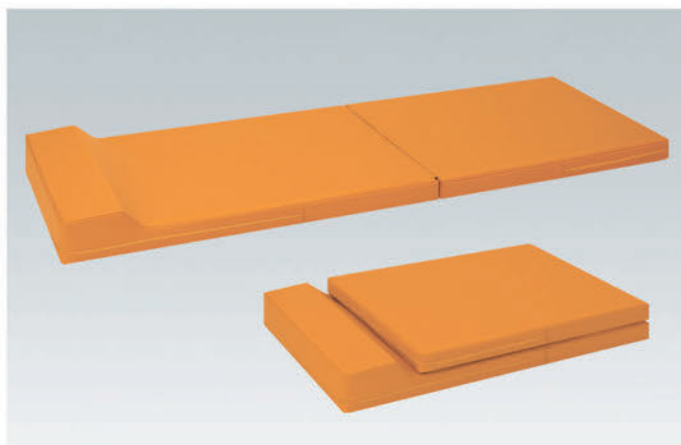

二つ折れ仮眠 マット	TB-818	¥28,000(税別)
-------------------	--------	-------------

■スパ・温泉等の施設で仮眠するためのヒーリングマットとして最適。

▼サイズをご指定ください。[単位：cm] ※黒字が標準サイズとなります。

幅	60	65	70
長さ	180	190	
厚み	7/13		

オリジナルレザー（18色対応） ◀レザー色をご指定ください。[P4参照]

クッション厚：6.5/12.5cm 重量：4kg



レザー製マット TB-95 ¥45,000(税別)

低反発レザー製マット TB-96 ¥50,000(税別)

■施術用マットや専門的なトレーニングとして活用できる硬質マット。

▼サイズをご指定ください。[単位:cm] ※黒字が標準サイズとなります。

幅	55	60	65	70	75	80	85	90
長さ	160		170		180		190	
厚み	4				5			

オリジナルレザー(18色対応) ◀レザー色をご指定ください。[P4参照]

レザー製マット/芯材:10000番硬質チップウレタン

低反発レザー製マット/芯材:RFD低反発ウレタン

※低反発ウレタンは低温環境では硬くなる素材です。ご注意ください。

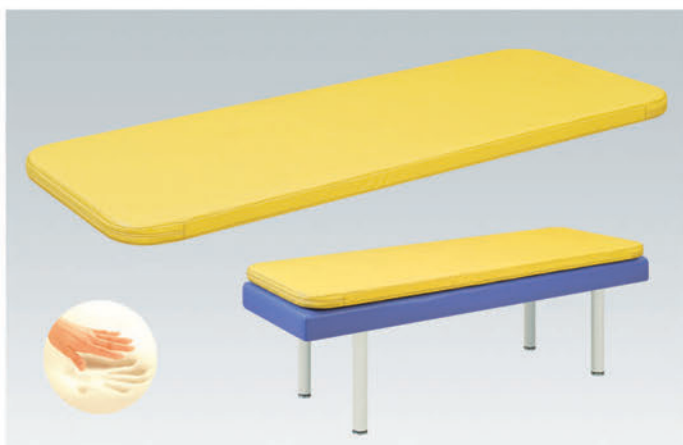

マッシュマット TB-93 ¥50,000(税別)

■施術用マットや専門的なトレーニングとして活用できる低反発マット。

▼サイズをご指定ください。[単位:cm] ※黒字が標準サイズとなります。

幅	55	60	65	70	75	80	85	90
長さ	160		170		180		190	
厚み	5							

オリジナルレザー(18色対応) ◀レザー色をご指定ください。[P4参照]

R10cmのかどまる加工付き。

※低反発ウレタンは低温環境では硬くなる素材です。ご注意ください。

かどまる



a ウィーヴマット(小) TB-1136-01 ¥45,000(税別)

b ウィーヴマット(大) TB-1136-02 ¥50,000(税別)

■耐久性・通気性・クッション性に優れた3次元ウィーヴ構造シート。

■耐圧分散性が高く高反発で体位変換しやすい新感覚クッション材。

▼ウィーヴマット(小) サイズをご指定ください。[単位:cm]

幅	50	55	60	65	70
長さ	170		180		190

▼ウィーヴマット(大) サイズをご指定ください。[単位:cm]

幅	75	80	85	90	95
長さ	180		190		200

厚み:3.5cm 中身:ブレスエア-100% 側地:綿100%

綿カラー(7色対応)

白	グリーン	ブルー	ピンク	イエロー	キャメル	ブラウン
---	------	-----	-----	------	------	------

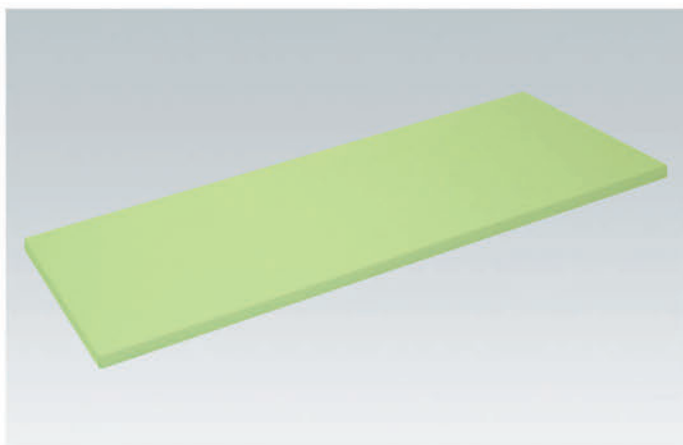

エックスマット TB-894 ¥32,000(税別)

■レントゲン検査等に開発した専用のレザー製マット。ファスナー未使用。

■写り込みを抑えた最適なクッション性の硬質ウレタンフォームを採用。

▼サイズをご指定ください。[単位:cm] ※黒字が標準サイズとなります。

幅	50	55	60	65	70
長さ	180		190		
厚み	3				

オリジナルレザー(18色対応) ◀レザー色をご指定ください。[P4参照]

クッション厚:3cm

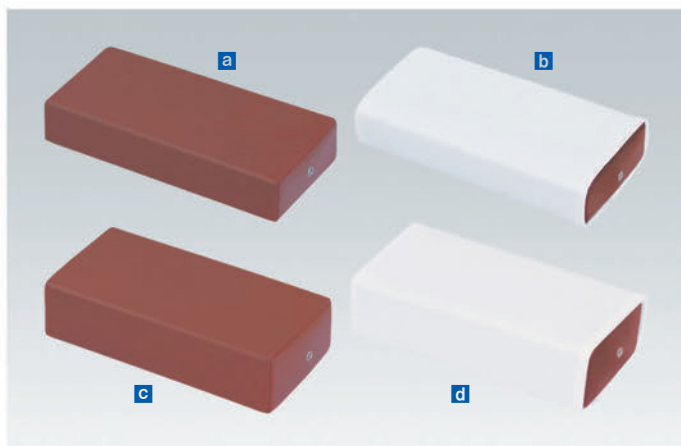

a BR額マクラ(小)	TB-77-11	¥1,200(税別)
b 額マクラ(小)用綿製カバー	C-11	¥1,000(税別)
c BR額マクラ(小高)	TB-77-10	¥1,700(税別)
d 額マクラ(小高)用綿製カバー	C-10	¥1,000(税別)

BR額マクラ(小)／幅:25cm 奥行:13cm 高さ:4.5cm
BR額マクラ(小高)／幅:25cm 奥行:13cm 高さ:6cm

クラシックブラウン ◀ BRモデル専用色

綿カラー(7色対応)

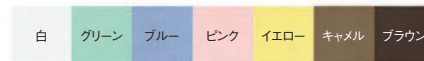

a BR半円額マクラ	TB-77-08	¥3,800(税別)
b 半円額マクラ用綿製カバー	C-08	¥1,500(税別)
c BR半円マクラ(大)	TB-77-07	¥4,800(税別)
d 半円マクラ(大)用綿製カバー	C-07	¥1,500(税別)

BR半円額マクラ／幅:29cm 奥行:14cm 高さ:7cm
BR半円額マクラ(大)／幅:37cm 奥行:24cm 高さ:12cm

クラシックブラウン ◀ BRモデル専用色

綿カラー(7色対応)



a BR半円マクラ(特大)	TB-77-04	¥7,500(税別)
b 半円マクラ(特大)用綿製カバー	C-04	¥1,700(税別)
c BRひじ・ひざマクラ	TB-77-19	¥7,500(税別)
d ひじ・ひざマクラ用綿製カバー	C-19	¥1,700(税別)

BR半円マクラ(特大)／幅:50cm 奥行:24cm 高さ:12cm
BRひじ・ひざマクラ／幅:45cm 奥行:20cm 高さ:17cm

クラシックブラウン ◀ BRモデル専用色

綿カラー(7色対応)

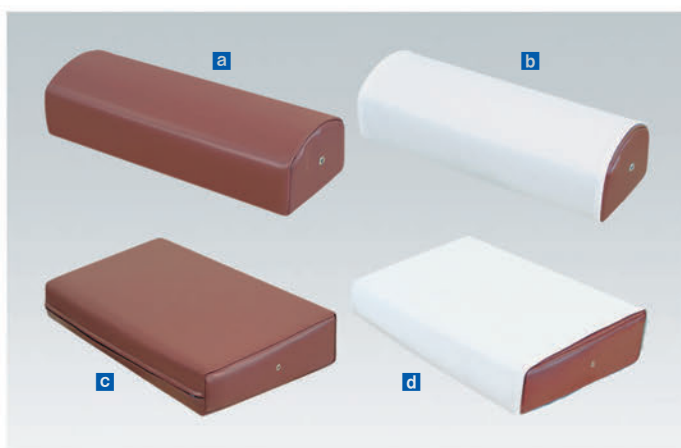

a BR万能マクラ	TB-77-15	¥4,000(税別)
b 万能マクラ用綿製カバー	C-15	¥1,500(税別)
c BRマッサージマクラ	TB-77-05	¥5,000(税別)
d マッサージマクラ用綿製カバー	C-05	¥1,500(税別)

BR万能マクラ／幅:34cm 奥行:12.5cm 高さ:8cm
BRマッサージマクラ／幅:46cm 奥行:27cm 高さ:7/10cm

クラシックブラウン ◀ BRモデル専用色

綿カラー(7色対応)



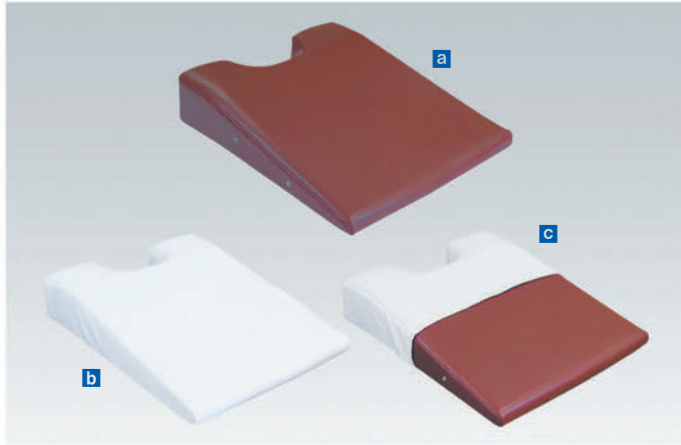

a BRバストマット	TB-77-06	¥7,500(税別)
b バストマット用綿製カバー	C-06-01	¥3,000(税別)
c バストマット用綿製ハーフカバー	C-06-02	¥2,400(税別)

幅:42cm 奥行:50cm 高さ:3/11cm

クラシックブラウン ◀BRモデル専用色

綿カラー (7色対応)

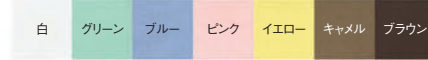

a BR胸当てマクラ	TB-77-12	¥5,300(税別)
b 胸当てマクラ用綿製カバー	C-12	¥2,100(税別)
c BR二つ折れバストマット	TB-77-16	¥9,000(税別)
d 二つ折れバストマット用綿製カバー	C-16	¥4,000(税別)

BR胸当てマクラ/幅:35cm 奥行:37cm 高さ:4/10cm
BR二つ折れバストマット/幅:42cm 奥行:50cm 高さ:3/11cm

クラシックブラウン ◀BRモデル専用色

綿カラー (7色対応)



a BR P-フェイス	TB-77-22	¥12,000(税別)
b P-フェイス用綿製カバー	C-22	¥4,500(税別)
c BRフェイスクッション	TB-77-09	¥7,500(税別)
d フェイスクッション用綿製カバー	C-09	¥3,000(税別)

BR P-フェイス/幅:49cm 奥行:50cm 高さ:2/14cm
BRフェイスクッション/幅:30cm 奥行:28cm 高さ:8cm

クラシックブラウン ◀BRモデル専用色

綿カラー (7色対応)



ツリー加工	TB-20	¥500(税別)
--------------	-------	----------

各種マクラ製品に専用のストラップを縫製加工できます。
ストラップがあれば壁吊りはもちろん、いろんな場面でもとても便利です。
※後付けできません。必ずご注文時にご指定ください。
※マクラ代金は含まれておりません。
※マクラによっては加工できない場合がございます。予めご了承ください。



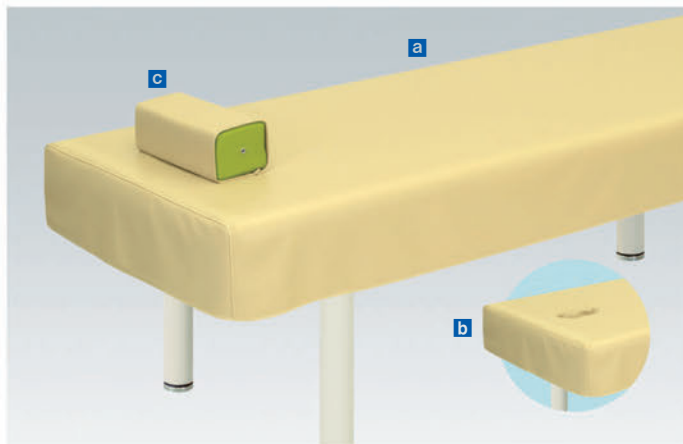

a レザー製診察台カバー	TB-90	¥7,000(税別)
b 有孔レザー製診察台カバー	TB-90U	¥9,000(税別)
c レザー製角マクラカバー	L-01	¥800(税別)

■カラフルレザーで簡単リニューアル可能なカバー。タレ17cmの安定感。

▼サイズをご指定ください。[単位: cm] ※黒字が標準サイズとなります。

幅	50	55	60	65	70	75	80	85
長さ	170	180	190	200				

オリジナルレザー(18色対応) ◀レザー色をご指定ください。[P4参照]

耐アルコール・抗菌・防汚・難燃機能付き。RoHS対応品。

レザー製角マクラカバー: 筒式縫製・TB-77C-01専用サイズ。

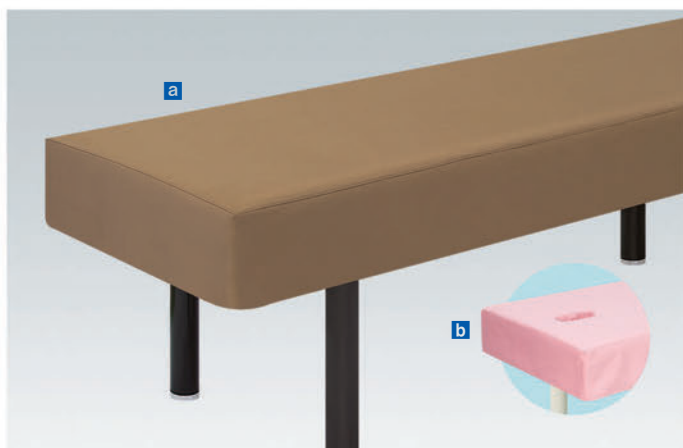

a 綿製診察台カバー(フリル無し)	TB-75-01	¥10,000(税別)
b 有孔綿製診察台カバー(フリル無し)	TB-75U-01	¥12,000(税別)

■冷たさを感じさせない防縮加工済み綿100%生地採用のベッドカバー。

■面倒なカバーのスレを防止するヒモ2カ所固定式。タレ17cmの安定感。

▼サイズをご指定ください。[単位: cm] ※黒字が標準サイズとなります。

幅	50	55	60	65	70	75	80	85
長さ	170	180	190	200				

綿100%生地仕上げ。

※洗濯時の縮みを考慮して長さ約2cm、幅1cmをプラスして製作しています。

綿カラー(7色対応)

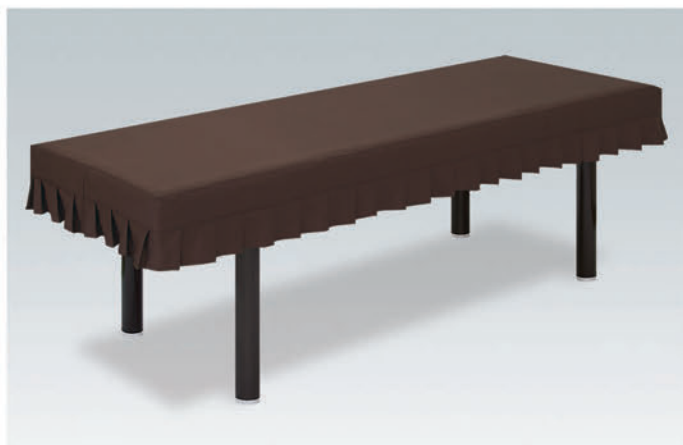

綿製診察台カバー(フリル付き)	TB-75-02	¥12,000(税別)
有孔綿製診察台カバー(フリル付き)	TB-75U-02	¥14,000(税別)

■冷たさを感じさせない防縮加工済み綿100%生地採用のベッドカバー。

■カバーのスレを防止するヒモ2カ所固定式。タレ18.5cmの安定感。

▼サイズをご指定ください。[単位: cm] ※黒字が標準サイズとなります。

幅	50	55	60	65	70	75	80	85
長さ	170	180	190	200				

綿100%生地仕上げ。

※洗濯時の縮みを考慮して長さ約2cm、幅1cmをプラスして製作しています。

綿カラー(7色対応)

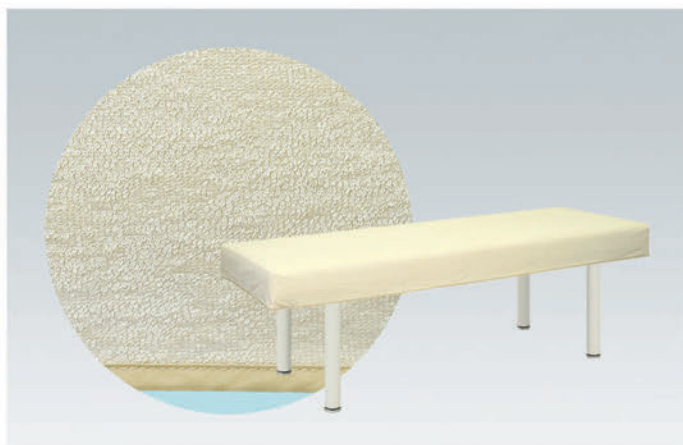
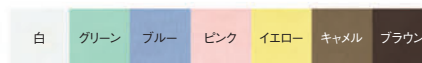

パイルカバー	TB-483	¥12,000(税別)
--------	--------	-------------

■柔らかいパイル風合いの綿100%タオル生地を採用のベッドカバー。

■裏面ポリウレタン樹脂コーティングを施した滑り止め&防水機能付き。

▼サイズをご指定ください。[単位: cm] ※黒字が標準サイズとなります。

幅	60	65	70
長さ	180		

カラー/ベージュ ◀パイルカバー専用色

抗菌・消臭・防カビ加工。

縮みが少なく、シワが付きにくい素材です。

洗濯機・乾燥機を使用可能。(耐熱130°C)



ニットカバー TB-987 ¥10,000(税別)

有孔ニットカバー TB-987U ¥12,000(税別)

■全周ゴム式&ヒモ2カ所付きで抜群のフィット感と安定感を実現。
■伸縮性が高く肌触りが良いニット生地を採用。気軽に丸洗いが可能。

▼サイズをご指定ください。[単位:cm] ※黒字が標準サイズとなります。

幅	50	55	60	65	70	75	80	85
長さ	170	180	190	200				

素材：ニット生地



綿製モードカバー TB-76 ¥10,000(税別)

有孔綿製モードカバー TB-76U ¥12,000(税別)

■冷たさを感じさせない防縮加工済み綿100%生地採用のベッドカバー。
■面倒なカバーのズレを防止するヒモ2カ所固定式。タレ17cmの安定感。

▼サイズをご指定ください。[単位:cm] ※黒字が標準サイズとなります。

幅	50	55	60	65	70	75	80	85
長さ	170	180	190	200				

綿100%生地仕上げ

※洗濯時の縮みを考慮して長さ約2cm、幅1cmをプラスして製作しています。

綿カラー (表面)：白

綿カラー (側面)：下記7色対応



a FR診察台カバー TB-1173 ¥14,000(税別)

b 有孔FR診察台カバー TB-1173U ¥16,000(税別)

■保温性の高いポリエステル100%のファブリック生地を採用。
■エレガントでくつろぎの空間を演出できるシックな色調デザイン。

▼サイズをご指定ください。[単位:cm] ※黒字が標準サイズとなります。

幅	50	55	60	65	70	75	80	85
長さ	170	180	190	200				

●材質：ファブリック(ポリエステル100%)

ファブリックカラー (8色対応)

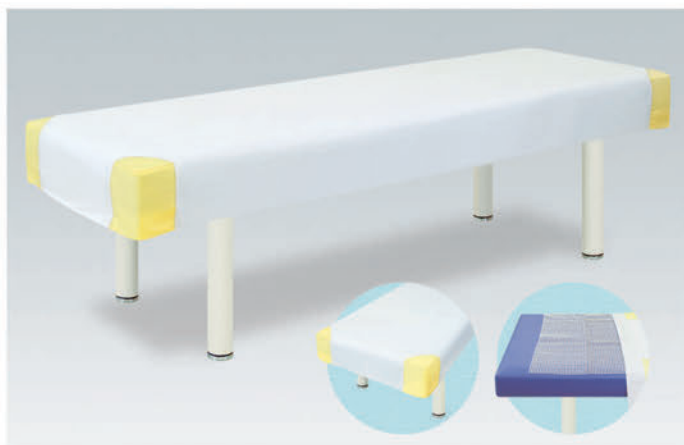

綿製ヒールカバー TB-82 ¥10,000(税別)

有孔綿製ヒールカバー TB-82U ¥12,000(税別)

■冷たさを感じさせない防縮加工済み綿100%生地採用のベッドカバー。
■カバーのズレを防止する滑り止めシート付き。タレ17cmの安定感。

▼サイズをご指定ください。[単位:cm] ※黒字が標準サイズとなります。

幅	50	55	60	65	70	75	80	85
長さ	170	180	190	200				

綿100%生地仕上げ

※本体綿カラーとコーナー綿カラーの2色をご指定ください。

※洗濯時の縮みを考慮して長さ約2cm、幅1cmをプラスして製作しています。

綿カラー (7色対応)





綿製かどまるカバー TB-84 ¥10,000(税別)

有孔綿製かどまるカバー TB-84U ¥12,000(税別)

- シートにまるみ(かどまる)を設けている製品の専用綿100%カバー。
- 面倒なカバーのズレを防止するヒモ2カ所固定式。タレ17cmの安定感。

▼サイズをご指定ください。[単位:cm] ※黒字が標準サイズとなります。

幅	50	55	60	65	70	75	80	85
長さ	170	180	190	200				
かどまる	R6			R10				

綿100%生地仕上げ
※洗濯時の縮みを考慮して長さ約2cm、幅1cmをプラスして製作しています。
※ベッドによりかどまるのアルル(R)が違います。ご注文時にはご使用されるベッドの製品名をご提示ください。

綿カラー(7色対応)

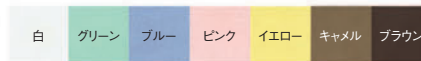

かどまる



※画像は有孔タイプです。

セラピカバー TB-703 ¥12,000(税別)

有孔セラピカバー TB-703U ¥14,000(税別)

- タレ部分にセラピカーテン生地を贅沢に採用したゴージャスカバー。
- ベッド下部の豊富な収納スペースを綺麗に見せられる清潔感を演出。

▼サイズをご指定ください。[単位:cm] ※黒字が標準サイズとなります。

幅	50	55	60	65	70	75	80	85
長さ	170	180	190	200				
ベッドの高さ	40	45	50	55	60	65	70	75

綿100%生地仕上げ ヒモ2カ所付き
※洗濯時の縮みを考慮して長さ約2cm、幅1cmをプラスして製作しています。

(表面)白

(側面)カーテンカラー7色よりお選びください。

クリーム TA-5229	ページュ TA-5230	ピンク TA-5231	イエロー TA-5233	オレンジ TA-5234	グリーン TA-5235	ブルー TA-5236
-----------------	-----------------	----------------	-----------------	-----------------	-----------------	----------------



ロング綿製診察台カバー TB-81 ¥12,500(税別)

有孔ロング綿製診察台カバー TB-81U ¥14,500(税別)

- 冷たさを感じさせない防縮加工済み綿100%生地採用のベッドカバー。
- 面倒なカバーのズレを防止するヒモ2カ所固定式。タレ30cmの安定感。

▼サイズをご指定ください。[単位:cm] ※黒字が標準サイズとなります。

幅	50	55	60	65	70	75	80	85
長さ	170	180	190	200				

綿100%生地仕上げ
※洗濯時の縮みを考慮して長さ約2cm、幅1cmをプラスして製作しています。

綿カラー(7色対応)

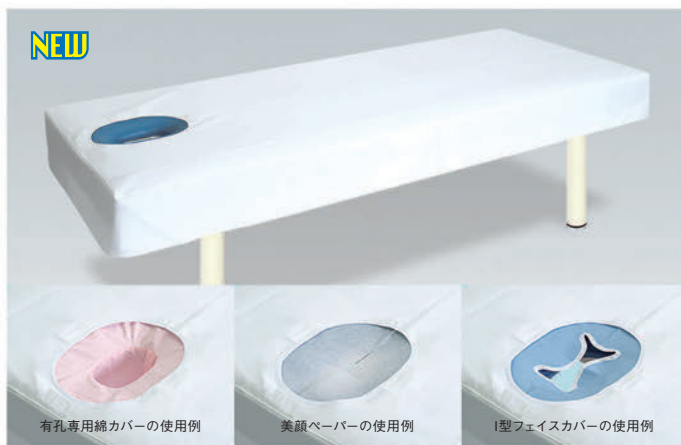

NEW

有孔専用綿カバーの使用例

美顔ペーパーの使用例

I型フェイスカバーの使用例

ビットカバー TB-1154 ¥11,000(税別)

- 有孔タイプ専用に開発した穴あき部分を要望に応じて多機能に活用。
- 冷たさを感じさせない防縮加工済み綿100%生地採用のベッドカバー。
- 面倒なカバーのズレを防止するヒモ2カ所固定式。タレ17cmの安定感。

▼サイズをご指定ください。[単位:cm] ※黒字が標準サイズとなります。

幅	50	55	60	65	70	75	80	85
長さ	170	180	190	200				

●材質:綿100%生地仕上げ(防縮加工)

●検針済み

※有孔専用綿カバー(TB-74)や美顔ペーパー(TB-68-01)等と併用して使用することでクリーニング等のコストを大きく削減できます。

※洗濯時の縮みを考慮して長さ約2cm、幅1cmをプラスして製作しています。

綿カラー(7色対応)



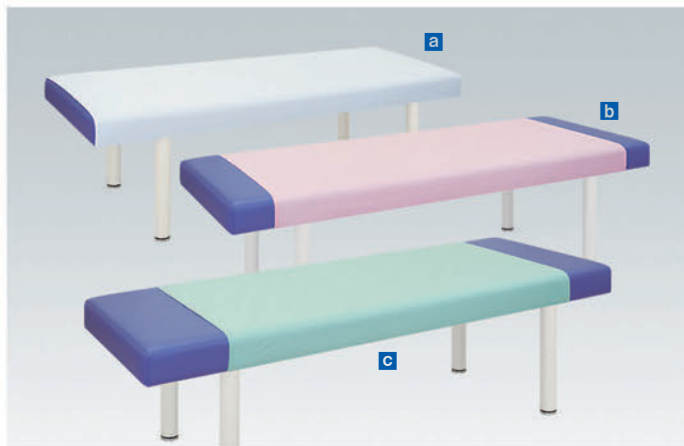

a ハーフカバー(180L)	TB-80-01	¥5,000(税別)
b ハーフカバー(150L)	TB-80-02	¥5,000(税別)
c ハーフカバー(130L)	TB-80-03	¥5,000(税別)

- 冷たさを感じさせない防縮加工済み綿100%生地採用のベッドカバー。
- 用途に応じてサイズを選択できる巻き式。フック式ゴムヒモ3ヵ所付き。

- a**長さ: 180cm
- b**長さ: 150cm
- c**長さ: 130cm

綿100%生地仕上げ。フック式ゴムヒモ3ヵ所付き。

綿カラー(7色対応)

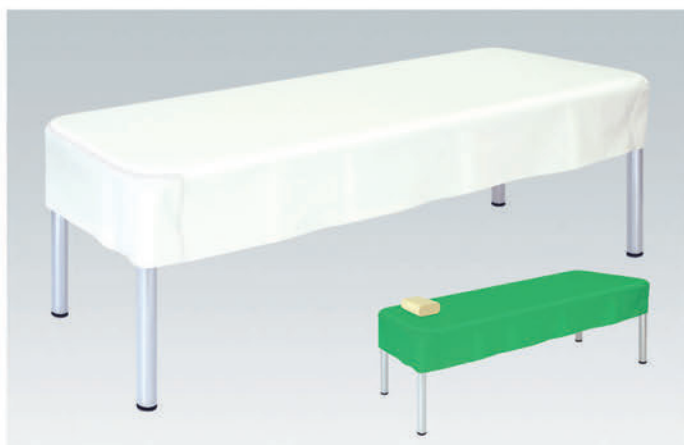
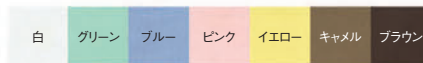

アカスリカバー TB-737 ¥19,000(税別)

- 防水性の高いアカスリベッド専用のかどまる加工付きレザー製カバー。
- ▼サイズをご指定ください。[単位: cm] ※黒字が標準サイズとなります。

幅	60	65	70
長さ	180		190

RoHS対応・JABIA・難燃・船舶難燃/裏地: 鹿の子
※本製品はアカスリDX専用カバーです。

かどまる

カバーカラー8色よりお選びいただけます。

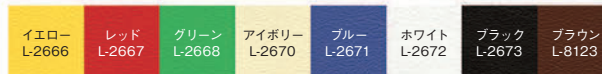

レザー製防水カバー TB-91 ¥13,500(税別)

有孔レザー製防水カバー TB-91U ¥15,500(税別)

- 裏面に専用防水シートを縫製加工した防水性の高いレザー製カバー。
- ▼サイズをご指定ください。[単位: cm] ※黒字が標準サイズとなります。

幅	50	55	60	65	70	75	80	85
長さ	170	180			190			200

オリジナルレザー(18色対応) ◀レザー色をご指定ください。[P4参照]

耐アルコール・抗菌・防汚・難燃機能付き。RoHS対応品。



クイックカバー TB-494 ¥3,000(税別)

- 耐久性の高いポリプロピレン不織布の数回程度洗えるベッドカバー。
- 四隅コーナーに新機能マジックテープ式固定を採用。タレ15cm。

▼サイズをご指定ください。[単位: cm] ※黒字が標準サイズとなります。

幅	50	55	60	65	70	75	80	85
長さ	170	180			190			200

素材: ポリプロピレン不織布

※カバー四隅をつまむだけでベッドへ簡単に固定でき、ずれにくく、シワになりにくい親切・簡単設計。

※お洗濯の際、他の繊維が付着する可能性があります。なるべくカバーのみでお洗濯いただくことをお勧めします。

不織布カラー: 8色からお選びいただけます。

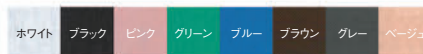



レザー・ティッシュカバーくん

TB-92 ¥1,500(税別)

オリジナルレザー(18色対応)

◀レザー色をご指定ください。[P4参照]

▼高さをご指定ください。

幅:24cm 奥行:12cm 高さ:5・6・7・8・9・10cm

※ご注文時ケースのサイズをご確認ください。

心を和ませるカラフルなティッシュ箱カバー。

診察台及び治療ベッド専用

に開発された実績のあるビニルレザーを使用しております。

耐アルコール機能:薬品・化粧品類が付着しても硬化しにくい特性です。

抗菌機能:大腸菌等の繁殖を抑え、防止する特性です。

防汚機能:トップ層にフッ素加工を施し、汚れを落としやすい特性です。

難燃機能:表面燃焼試験B法 [JIS1091合格品]

RoHS対応:鉛やカドミウムを使用しない環境にやさしい特性です。

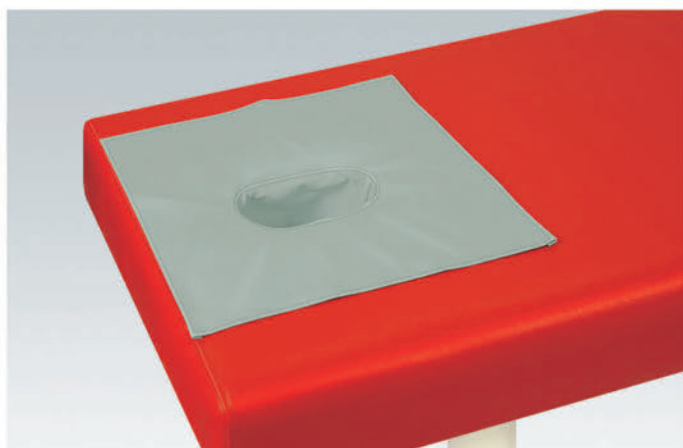

有孔専用レザーカバー

TB-33 ¥2,000(税別)

幅:35cm 奥行:35cm

低反発ホールと併用してご使用いただけます。

オリジナルレザー(18色対応)

◀レザー色をご指定ください。[P4参照]

耐アルコール・抗菌・防汚・難燃機能付き。RoHS対応品。

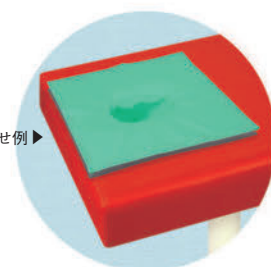

低反発ホールとの組み合わせ例▶

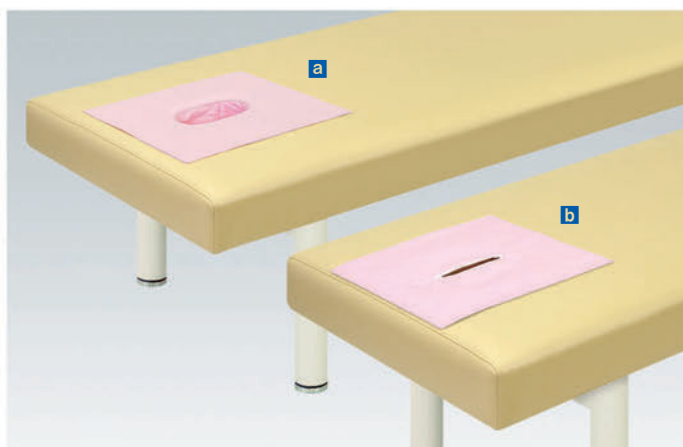

a 有孔専用綿カバー

TB-74 ¥2,000(税別)

幅:35cm 奥行:35cm

サンフォライズ加工付き綿100%生地仕上げ。

b 有孔フェイスカバー

TB-485 ¥1,500(税別)

幅:35cm 奥行:35cm

サンフォライズ加工付き綿100%生地+バイアステープ仕上げ。

綿カラー(7色対応)

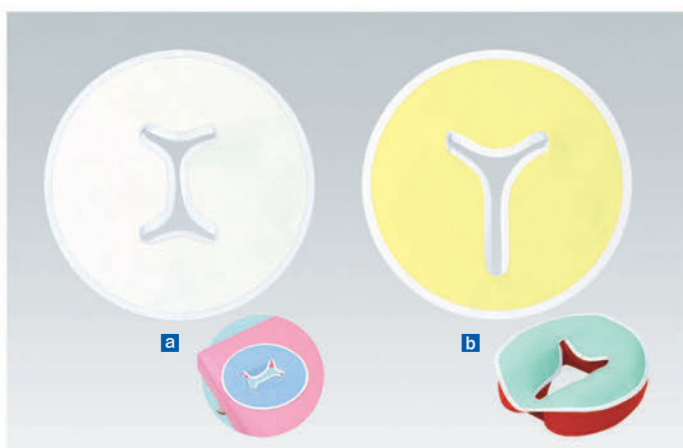
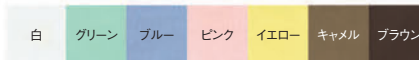

a I型フェイスカバー

TB-898 ¥1,500(税別)

■ベッドの有孔部分専用

に開発された肌触りが良い綿製フェイスカバー。

直径:34cm

綿100%生地(防縮加工) ※検針済み

b Y型フェイスカバー

TB-899 ¥1,500(税別)

■フェイスマット専用

に開発された肌触りが良い綿製フェイスカバー。

直径:34cm

綿100%生地(防縮加工) ※検針済み

綿カラー(7色対応)





GSラウンドチェア-Nタイプ用綿製カバー C-567 ¥15,000(税別)

■フルセット。標準サイズ時。
綿100%生地仕上げ。
取り外しが簡単で、洗濯による極端な縮みの心配がありません。
※その他の製品についても綿製カバーを製作します。

綿カラー (7色対応)

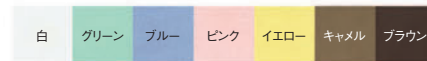

GSスリムベッド用綿製カバー C-559 ¥15,000(税別)

■フルセット。標準サイズ時。
綿100%生地仕上げ。
取り外しが簡単で、洗濯による極端な縮みの心配がありません。
※その他の製品についても綿製カバーを製作します。

綿カラー (7色対応)



オメガ式DXベッド用綿製カバー(標準サイズ時)

フルセット	C-934	¥16,000(税別)
本体シート	C-934-01	¥10,000(税別)
無孔マット	C-934-02	¥3,000(税別)
フェイスマット	C-28	¥3,000(税別)

フルセット内容：本体シート・無孔マット・フェイスマット用綿製カバー。
綿100%生地仕上げ。
取り外しが簡単で、洗濯による極端な縮みの心配がありません。
※その他の製品についても綿製カバーを製作します。

綿カラー (7色対応)

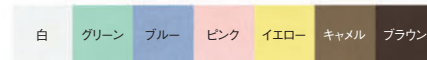

品名別索引

ア INDEX

アーニー／有孔アーニー	174	イージーミル	145	STベンチ (01) / (02)	218
アーバン	40	Eバスト	297	SDポータル	163
アームピロー	315	イオ	107	SDミドルタオル	282
アームマット	160	131型ソファアー・背付き	221	エステクッション	316
R型オーダス／有孔R型オーダス	28	138型DXベッド／有孔138型DXベッド	40	S-1ベッド	280
R型上肢台	264	1段用脱衣カゴ (ブルー) / (ホワイト)	251	エクスマット	323
R型DXベッド／有孔R型DXベッド	28	125型ベッド／有孔125型ベッド	66	H型ソックスベッド／有孔H型ソックスベッド	24
R型ベッドガード	257	102型手動式昇降ベッド／有孔102型手動式昇降ベッド	132	H型DXベッド／有孔H型DXベッド	14
アールソファアー	221	1連セラビ (01) / (02)	259	H型DXマルチベッド／有孔H型DXマルチベッド	41
I型フェイスカバー	330	1連セラビカート (01) / (02)	259	H型ベッドガード	193
アイホット／有孔アイホット	14	1連衝立	259	HPベッドM (キャスター付き) / (足ゴム付き)	191
アイホット901／有孔アイホット901	45	1ヶ用手洗い台・深鉢付き	257	HPマットレス	193
アイホットソファアーSR	215	移動式F型DXベッド／有孔移動式F型DXベッド	33	NSテーブル (01) / (02)	248
アイホットホーム	70	移動用キャスター付ブラットホーム	70	NMキング (01) / (02) / (03)	211
アカスリカバー	329	移動式手動ハイロー／有孔移動式手動ハイロー	132	N型DXベッド／有孔N型DXベッド	28
アカスリDX	66	移動式トリプルコンセント	262	N型ベッドガード	257
アカスリマクラ	318	ウィーヴマット (小) / (大)	323	エバー (01) / (02)	201
あかり-AL	119	ウイングベッド／有孔ウイングベッド	63	エバーR (01) / (02)	201
あかり-GS	118	ウェーブソファアー (01) / (02)	216	EVA訓練マット	81
あかり-GSキャリー	118	薄型カラバスト	299	FRコーギー (01) / (02) / (03)	212
あかり-DX	118	薄型ケアーバスト	299	FRコール (01) / (02) / (03)	214
あかりフレクション	120	薄型ケアーバスト用綿製カバー	299	FR診察台カバー／有孔FR診察台カバー	327
アクセス／有孔アクセス	42	薄型ケアーバスト用綿製ハーフカバー	299	FRスターツ (01) / (02) / (03)	213
アクチベッド	27	薄型ミニバスト	299	FR低反発マット／有孔FR低反発マット	322
アクティ	121	薄型レグサポーター	309	FRバスト (エアホール有り) / (エアホール無し)	319
あさひ／有孔あさひ	179	薄型ロングボディ	301	FR半円 (大)	319
アザレア	134	ウルフ／有孔ウルフ	22	FRフィン (01) / (02)	196
足置きクッション	307	ARマタニチャー	243	FRホットマット	271
足置きクッション用綿製カバー	307	A型フットピロー	309	FRフェイス	319
あじさい	242	A型1段用脱衣カゴ (ブルー) / (ホワイト)	252	FAマットレス	279
アシストF／有孔アシストF	178	A型ステンレス器械台	256	F型オーダス／有孔F型オーダス	29
アシストベッド-1／有孔アシストベッド-1	178	A型角マクラ	316	F型カイザー／有孔F型カイザー	65
アシストベッド-3／有孔アシストベッド-3	179	HAマットレス (三つ折り)	279	F型キャスタ／有孔F型キャスタ	26
アシストベッド-2／有孔アシストベッド-2	179	HLテーブル (01) / (02) / (03) / (04)	248	F型キャスター付2M電動ベッド／有孔F型キャスター付2M電動ベッド	117
アジャスト／有孔アジャスト	50	HLワゴン (キャスター付き) / (アジャスター付き)	254	F型手動式ハイローベッド／有孔F型手動式ハイローベッド	132
アスリートSD	43	HPチェアーS	238	F型上肢台	264
アダクションII	93	A-2ベッド／ (カーテン付き)	276	F型付リクライナーテーブル／有孔F型付リクライナーテーブル	178
アップマッサージSD／有孔アップマッサージSD	53	HAマットレス	279	F型DXベッド／有孔F型DXベッド	29
後付点滴棒セット	263	A-1ベッド	276	F型ベッドガード (クロムメッキ) / (粉体塗装)	257
アトム (小) / (中) / (大)	264	ARサライ (二人掛) / (三人掛)	205	F型用ガードカバー	257
アトムカート (小) / (中) / (大)	265	ALストレッチベンチ	182	F型ワイド／有孔F型ワイド	74
アトムスター (小) / (中) / (大)	265	A型三角マクラ	311	FKテーブル (01) / (02) / (03) / (04)	248
アトムスター (静注台)	266	エクサス	76	FG型DXベッド／有孔FG型DXベッド	29
アトム (静注台)	266	エクシーガSD	219	FG型モクベッド／有孔FG型モクベッド	61
アトム縦型ヘッド	266	エクシーガMD	219	エブロン (WH90004)	290
アトムフェイス	266	エクシブ	219	F-1診察券入	262
アトムベンチ (小) / (中) / (大)	265	エクセレント／有孔エクセレント	67	MRイージー	143
アフタ	73	エコマット	193	MRエイト／有孔MRエイト	46
アブダクションII	94	エコホットマット	271	MRスリム	137
アブドミナルII	93	SNピース (01) / (02) / (03) / (04)	202	MRセブン／有孔MRセブン	152
アプロ／有孔アプロ	16	SNベンチ	218	MRポータル	163
アプローチ整体	149	S型あかり-DX	120	MAベッド	277
アプローチベッド	148	S型1段用脱衣カゴ (ブルー) / (ホワイト)	251	MFフェイス (2枚1組)	283
アプローチベッド-3型	148	S型オムツ交換台 (縦型) / (横型)	275	MSベッド	278
アプローチベッド-2型	148	S型カイザー／有孔S型カイザー	65	MFミドルタオル	283
アプローチリフト	124	S型器械台付脱衣カゴ (ブルー) / (ホワイト)	251	MLベッド	278
アプロマルチ	148	S型小児用DX／有孔S型小児用DX	31	M型上肢運動台	94
アマランダ／有孔アマランダ	52	S型テーブル／有孔S型テーブル	47	M型DXベッド／有孔M型DXベッド	26
アラジン／有孔アラジン	40	S型DXベッド／有孔S型DXベッド	31	MKチェアー	230
アリーナ／有孔アリーナ	175	S型電動フットワークベッド／有孔S型電動フットワークベッド	111	MCベッド	277
アリス／有孔アリス	16	S型2段用脱衣カゴ (ブルー) / (ホワイト)	251	MP訓練台	71
アルミ製点滴スタンド	252	S型ベッドガード	257	MBベッド (ガード無し) / (ガード付き)	277
アローベンチ	225	S型レザアー棚付脱衣カゴ (ブルー) / (ホワイト)	251	LSベッド	279
アロマポット	272	S-2ベッド	280	LSワゴン (キャスター付き) / (アジャスター付き)	254
アンジー／有孔アンジー	59	エステアー／有孔エステアー	173	LFGキャスタ／有孔LFGキャスタ	33
E型DXベッド／有孔E型DXベッド	29	SDイージー	143	L型オムツ交換台	275
E型ベッドガード	192	SDエイト／有孔SDエイト	46	L型平行支持台	80
イーグル90／イーグル120	269	エステアー3型	174	エルザ	134
イーザーベッド	145	SDスリム	137	エレガード／有孔エレガード	33
EGアプロ	149	SDセブン／有孔SDセブン	152	電動ガードホーム (01) / (02)	87
イーザーウイング	144	STチェアー (キャスター付き) / (アジャスター付き)	239	オークス／有孔オークス	180
イーザーウイング-5型	147	エステアー2型／有孔エステアー2型	173	オーシャン／有孔オーシャン	59
イーザープロ	146	STハイチェアー (キャスター付き) / (アジャスター付き)	240	オーダス／有孔オーダス	20
イーザーベッド	143	STピース (01) / (02) / (03) / (04)	201	オーバートーブル	267
		STビーム (キャスター付き) / (アジャスター付き)	239	オーバルチェアー (キャスター付き) / (アジャスター付き)	240
		SDフェイス (2枚1組)	282	大判サロントオル	282
				オープンベッド／有孔オープンベッド	49

オーム/有孔オーム	40
オールチェアー	246
オールドチェアー	230
オールバスト	297
おしゃれベッド/有孔おしゃれベッド	57
オニモス	116
オプロンベンチ/有孔オプロンベンチ	52
オムツ交換台(縦型) / (横型)	275
オムツ交換台(ダブル)	276
オメガ式アイホット	35
オメガ式SDベッド	36
オメガ式H型DXベッド	35
オメガ式FRベッド	35
オメガ式MRベッド	36
オメガ式GFベッド	36
オメガ式DXベッド	35
オメガ式DXベッド-5	37
オメガ式DXベッド用綿製カバー/フェイスマット	331
オメガ式DXベッド用綿製カバー/フルセット	331
オメガ式DXベッド用綿製カバー/本体シート	331
オメガ式DXベッド用綿製カバー/無孔マット	331
オメガ式DXベッド-6	37
オメガ式電動ハイローベッド	106
オメガ式電動ハイローロマン	107
オメガ式2M電動ベッド	116
オメガ式ハイロー-DXベッド	38
オメガ式ブリッジベッド	63
オメガセブン	37
オメガソックス	24
オメガピロー	301
オメガマイティ-2型	171
オメガロ	38
オリコベッド/有孔オリコベッド	151
オリコベッド・オスロ/有孔オリコベッド・オスロ	151
オリコベッド-3/有孔オリコベッド-3	153
オリコリンク/有孔オリコリンク	153
オルクス	129

カ INDEX

ガードキャスタ/有孔ガードキャスタ	32
カートチェアー	232
ガード付粉体ムーブ/有孔ガード付粉体ムーブ	155
ガードルキャスター	252
ガードルキャリ-	253
カイザー/有孔カイザー	64
介助シート	188
回診SKカート	256
回転ガード付マール/有孔回転ガード付マール	63
開閉式ニットパンツ	287
角マクラ用綿製カバー	304
下肢アップ	309
下肢ブロック	310
カジュアルクッション	319
カスタム/有孔カスタム	155
かたらいホーム(01) / (02) / (03)	72
カットチェアー	232
カットチェアー(花)	232
カットピロー	299
かどまる5点セット	305
かどまるソファ-	223
かどまるパーク	305
かどまるホーム	69
かどまるマクラ(小高)	305
かどまるマクラ(小)	305
かどまるマクラ(大)	305
かどまるマクラ(中)	305
かどまるワイド	305
カプセル	225
カプセルEX	226
仮眠ベッド	76
カラーオートマン	229
カラー角マクラ	304
カラーコースター	269

カラーサークル(大) / (中) / (小)	317
カラーサークル3点セット	317
カラ-三角マクラ	311
カラ-幸せの胸当てマクラ	300
カラ-バイルスリッパ	283
カラ-ハウス	267
カラ-バスト(エアホール有り) / (エアホール無し)	296
カラ-ハラマット	316
カラ-半円額マクラ	306
カラ-半円マクラ(大)	306
カラ-半円マクラ(特大)	306
カラ-万能マクラ	313
カラ-Pフェイス	301
カラ-ひじ・ひざマクラ	313
カラ-額マクラ(小高)	305
額マクラ(小高)用綿製カバー	305 / 324
カラ-額マクラ(小)	304
額マクラ(小)用綿製カバー	304 / 324
カラ-フェイスクッション	303
カラ-ブロックセット	320
カラ-マッサージマクラ	315
カラ-マッシュピロー	316
カラ-胸当てマクラ	300
カラ-ワイド角マクラ	314
カラ-ワイド半円額マクラ	314
カラ-ワイド半円マクラ(大)	314
カラ-ワイドマクラ3点セット	314
カルティ	122
カルテワゴン / (筆記台付き)	255
カルロス70	159
カルロス60	159
かどまるマクラ	305
かどまるマクラ(小高)用綿製カバー	305
かどまるマクラ(小)用綿製カバー	305
かどまるマクラ(大)用綿製カバー	305
かどまるマクラ(中)用綿製カバー	305
かどまるマクラ用綿製カバー	305
患者着1PEX	284
患者着1PSD	285
患者着1PDX	284
患者着2PSD	285
患者着2PDX	285
キッズRB	284
キッズSB	283
キッズコーナー	283
キッズプレイセット	317
キナス・背付き(01) / (02)	218
貴賓席MFD-04	273
キャスタ/有孔キャスタ	24
キャスター付キャリ-バッグ	161
キャスター付DXベッド/有孔キャスター付DXベッド	24
キャスター付電動ハイローベッド/有孔キャスター付電動ハイローベッド	108
キャスタ100/有孔キャスタ100	25
キャスロン/有孔キャスロン	25
キャリ-バッグ	161
キャリ-ホーム(01) / (02)	70
キャンバスベッド	193
96型マクラ	307
キュービック(01) / (02) / (03) / (04)	226
キューブ	304
きらら	128
キルトDX/有孔キルトDX	11
キルトバスト	296
キルト半円マクラ(大)	307
キング	308
キングキャリ-ホーム	71
キングベンダ	76
キングホーム	71
緊急用ムーブ/有孔緊急用ムーブ	155
クイーン/有孔クイーン	170
クイックカバー	329
クイックチェアー	163
空調ふとんホッパ-ト(シングル) / (ダブル)	270
クールピロー	317
クレスト	133
グッチ/有孔グッチ	57
グッドピロー	300

グライド(01) / (02) / (03)	210
グライドスツール	210
クラフト	112
クラリス/有孔クラリス	110
クランク昇降ア-クチベッド	135
クランク昇降ア-プローチベッド	135
グランドバスト	297
クリーン(01) / (02)	218
クリーンボックス(タイマー無し) / (タイマー有り)	273
クリーンボックス/ワイド(タイマー無し) / (タイマー有り)	274
クリオ	21
クリニカ/有孔クリニカ	32
グリルM/グリルL	223
クルーズ	156
クレードルオリコ/有孔クレードルオリコ	152
グレイプシード	272
グローラ	147
クロス	27
クロムセブン/有孔クロムセブン	152
訓練ケアベッド	77
訓練用マクラ・3点セット	312
訓練用マクラ・3点セット用綿製カバー	312
ケアークッションS/M/L	319
ケアーセット	293
ケアーバスト(エアホール有り) / (エアホール無し)	296
ケアーバストップ	298
ケアーバスト用綿製カバー	296
ケアーバスト用綿製ハーフカバー	296
ケアーフェイスマット	302
ケアーフェイス用綿製カバー	302
ケアーボディマット	301
ケアーボディマット用綿製カバー	301
ケアーマクラ	307
ケア-スツール	237
傾斜ストップ	313
傾斜ブロック	312
ゲートセラビ	261
下駄箱ベンチ(01) / (02)	228
牽引クランク治療台	77
検診衣1P	286
検診衣2P	286
硬質ケアーバスト	296
コーギー(01) / (02) / (03)	211
598型オメガマルチ	39
コートチェアー	231
コードハンガー	254
コーナー	269
コール(01) / (02) / (03)	213
592型ソファ-・背付き	217
590型ソファ-・背付き(01) / (02)	216
コステロ	16
コスモス/有孔コスモス	157
コスモスDX/有孔コスモスDX	157
コットンビブ	288
こどもテーブル/有孔こどもテーブル	46
583型電動ハイローベッド/有孔583型電動ハイローベッド	108
コンシェル	123
コンセント付DXベッド/有孔コンセント付DXベッド	26
コンパクト手動/有孔コンパクト手動	131
コンパクト電動/有孔コンパクト電動	109
コンフォートサンダル(F270)	291

サ INDEX

サークルホーム(01) / (02)	73
サイドリリーフ	314
サイモン	15
サイレントマスター-DSK-101 / DSK-301	274
さくら-DX	119
さくらんぼ	86
差込式フェイス	160
殺菌灯付き保管庫	273
サドルチェアー(キャスター付き) / (アジャスター付き)	236
サラ/有孔サラ	110

サライ(二人掛) / (三人掛) / (四人掛)	204
3M電動HBカイザー	192
3M電動HPベッド	192
三角ブロック(大) / (小)	320
三角縫製DXベッド / 有孔三角縫製DXベッド	12
三角縫製ブラットホーム(01) / (02) / (03)	69
三角マクラ用綿製カバー	311
三角ユニット	311
サンタナ	159
サンダル(F759)	290
サンダル(F750)	291
サンダル(F758)	290
3段ステンレス器械卓子	256
3段トレー付ステンレスワゴン	256
サンヒル	74
幸せの胸当てマクラ用綿製カバー	300
GSイージーアイ	145
GSイージーアイ-5型	145
GSイージーDX	146
GSイージーベッド	143
GSイージーベッド-5型	146
GSイージーロマン	144
GSエスティ / 有孔GSエスティ	173
GSエステート	176
GSステーションリーテーブル	140
GSスリマイ	139
GSスリマイ-5型	139
GSスリミシェル	139
GSスリムベッド	138
GSスリムベッド-5型	141
GSスリムベッド用綿製カバー	331
GS治療チェア(キャスター付き) / (アジャスター付き)	185
GS治療チェア(CLC付き)	187
GS治療チェア用綿製カバー	187
GSホットイージー	144
GSラウンドEタイプ	166
GSラウンドFタイプ	166
GSラウンドCタイプ	166
GSラウンドチェア	165
GSラウンドチェア-Nタイプ	166
GSラウンドチェア-Nタイプ用綿製カバー	331
CX上肢台(小) / (中) / (大)	264
CLチェア(キャスター付き) / (木製脚部付き)	231
G型オーダス / 有孔G型オーダス	33
G型角マクラカバー	304
G型上肢運動台	94
シーサ	135
シーズツール	233
GSストレッチャー100	188
ジェルセット	294
ジェルバスト	294
ジェルバスト用綿製カバー	294
ジェルピロー	295
ジェルフェイス	294
ジェルフェイス用ニットカバー	294
ジェルフェイス用綿製カバー	294
ジェンティー / 有孔ジェンティー	173
ジェンヌ / 有孔ジェンヌ	172
肢台用クッション	319
手動ライトニング / 有孔手動ライトニング	129
耳鼻科チェア(アジャスター付き)	187
車載ストレッチャー150	190
シャメン10 / シャメン20 / シャメン30	312
シャロル	51
シャワースクリーン(01) / (02)	261
収納ボックスソファ(01) / (02)	198
手動アイホットハイロー / 有孔手動アイホットハイロー	129
手動あかり-GS	133
手動カイザー / 有孔手動カイザー	131
手動GSストレッチャー125	190
手動GSストレッチャー100	189
手動式オメガハイロー	128
手動式トリート3A	85
手動式トリート3S	85
手動式トリート2S	84
手動式トリート2A	84
手動式トリート4S	85

手動式トリート6A	85
手動式ハイローベッド / 有孔手動式ハイローベッド	127
手動ストレッチャー125	189
手動スマイル / 有孔手動スマイル	130
手動ハイローキャスタ / 有孔手動ハイローキャスタ	131
手動ハイローキャリ / 有孔手動ハイローキャリ	127
手動フィールド / 有孔手動フィールド	130
手動フェスタ / 有孔手動フェスタ	129
手動ホーム(01) / (02)	89
手動モード / 有孔手動モード	130
手動4Sキャスタ / 有孔手動4Sキャスタ	131
手動ライトストレッチャー100	189
手動ストレッチャー100	189
手動ライトベッド / 有孔手動ライトベッド	127
手動りんご / 有孔手動りんご	130
授乳DXチェア	244
上肢台付電動フットワークベッド / 有孔上肢台付電動フットワークベッド	113
小児パラレルDX(01) / (02)	79
小児用DXベッド / 有孔小児用DXベッド	13
小児用電動ハイロー / 有孔小児用電動ハイロー	108
女子横掛(WH10411)	289
処理台	66
ショルダーII	93
シルバーDXベッド / 有孔シルバーDXベッド	13
伸縮セラビ	260
陣痛緩和チェア	244
スイート / 有孔スイート	56
スイートアーモンド	272
垂直電動EGタイプ / 有孔垂直電動EGタイプ	98
垂直電動EZタイプ / 有孔垂直電動EZタイプ	98
垂直電動Eタイプ / 有孔垂直電動Eタイプ	97
垂直電動EWタイプ / 有孔垂直電動EWタイプ	98
垂直電動EBタイプ	101
垂直電動Aタイプ	100
垂直電動SHタイプ / 有孔垂直電動SHタイプ	99
垂直電動SFタイプ	99
垂直電動SLタイプ / 有孔垂直電動SLタイプ	99
垂直電動SCタイプ / 有孔垂直電動SCタイプ	97
垂直電動Sタイプ / 有孔垂直電動Sタイプ	97
垂直電動SPタイプ / 有孔垂直電動SPタイプ	98
垂直電動HSタイプ / 有孔垂直電動HSタイプ	97
垂直電動MQタイプ	101
垂直電動Mタイプ / 有孔垂直電動Mタイプ	101
垂直電動Lタイプ / 有孔垂直電動Lタイプ	99
垂直電動CEタイプ	101
垂直電動Cタイプ	100
垂直電動2EZタイプ / 有孔垂直電動2EZタイプ	100
垂直電動2Eタイプ / 有孔垂直電動2Eタイプ	100
スイングガードカバー	191
スイング型DXベッド / 有孔スイング型DXベッド	30
スーパーあかり303	118
スーパー低反発-5 / 有孔スーパー低反発-5	59
スーパー低反発ベッド / 有孔スーパー低反発ベッド	58
スーパーフェイス	303
スキルアップ911 / 有孔スキルアップ911	47
スキルアップ901 / 有孔スキルアップ901	47
スクエアS / スクエアL	198
スターツ(01) / (02) / (03)	212
スタッキー	245
スタンダーオリコ / 有孔スタンダーオリコ	151
スタンダードベッド / 有孔スタンダードベッド	49
スタンドグリップ	267
スタンドチェア	246
スタンロン / 有孔スタンロン	49
スチールベッド / 有孔スチールベッド	45
ステージ	49
ステッキホルダー	263
ステップING	89
ステップ10 / ステップ15	267
ステップスター	89
ステップバリー	266
ステンレス器械卓子 / (大)	256
ストレッチピロー	314
ストレッチャー100	188
スパーク	115
滑り止めシート	282
スマーティ&DXベッド	67

スマーティ(F4-A5型) / (F4-NX)	270
スマイル / 有孔スマイル	57
スマイルピロー	299
すみれ / 有孔すみれ	117
スライド上肢台付DXベッド / 有孔スライド上肢台付DXベッド	34
スリマーベッド	138
スリムウイング	138
スリムウイング-5型	142
スリムフレクション	137
スリムプロ	141
スリムベッド	137
スリムベッド-3型	140
スリムベッド-8型	141
スリムベッドプラス	140
スリムベッド-6型	142
スリムベンチ	225
スリムミル	139
スロープフェイス	302
スロープフェイス用綿製カバー	302
スロップ	314
背あげブラットホーム	72
整体DX	28
整体ムーブ	157
ゼウス	122
ゼウスHS	122
セミバスト	298
セラ(キャスター付き) / (足ゴム付き)	241
セライ(二人掛) / (三人掛) / (四人掛)	224
セラビーバッグ	315
セラビーマット	315
セラビーメイト	315
セラビカーテン(メッシュ無し) / (メッシュ有り)	258
セラビカバー / 有孔セラビカバー	328
セラビスティック(01) / (02)	262
セラプレス	268
せらり-AL	120
せらり-GS	119
せらり-DX	119
セリヌ	177
セレナ	116
セントラル / 有孔セントラル	112
ソックスベッド / 有孔ソックスベッド	23
外脚H型クレードル / 有孔外脚H型クレードル	38
外脚H型DXベッド / 有孔外脚H型DXベッド	14
外脚H型DXロマン / 有孔外脚H型DXロマン	15
外脚DXベッド / 有孔外脚DXベッド	10
外脚DXベッド-5 / 有孔外脚DXベッド-5	18
外脚DXベッド-7 / 有孔外脚DXベッド-7	19
外脚DXベッド-2 / 有孔外脚DXベッド-2	18
外脚DXベッド-8 / 有孔外脚DXベッド-8	19
外脚ハイローDXベッド / 有孔外脚ハイローDXベッド	21
ソニーRX / 有孔ソニーRX	48
ソニーSX / 有孔ソニーSX	48
ソニーDX / 有孔ソニーDX	48
ソファ-SR・背付き(01) / (02)	215
ソファ-SR・背無し	226
ソファ-背付き(01) / (02)	197
ソファ-背付き(花)(01) / (02)	217
ソファ-背付き(ミニ)	197
ソファ-背無し(ミニ)	222
ソファ-背無し	222
ソファロン・背付き	216
ソファロン・背無し	222
ソフィア	221
ソフトDX / 有孔ソフトDX	16

タ INDEX

体位変換マット	312
大画面タイマー	263
ダイナFX / 有孔ダイナFX	66
ダイナDX / 有孔ダイナDX	65
畳エクサ	76
畳ブラットホーム	73

タタミベッド	278
脱衣カゴ(ブルー) / (ホワイト)	251
脱衣カゴ付ベッド/有孔脱衣カゴ付ベッド	45
ダッグベンチ	222
縦型ヘッド(ペーパーカッター付き) / (ペーパーカッター無し)	317
タテスタ/有孔タテスタ	39
タフベッド/有孔タフベッド	54
Wライトスクリーン	261
タフロ/有孔タフロ	54
ダルメシアン/有孔ダルメシアン	23
タルロ	238
男子横掛(WH10415)	290
チェア-50(キャスター付き) / (足ゴム付き)	241
チェアベッドSD	220
チェアベッドMD	220
チェスト&レグDXII	91
チェストII	93
チェンジー	312
チャイズ/有孔チャイズ	45
チャイルダー	46
チャイルドスクリーン(01) / (02)	260
チャコ/有孔チャコ	41
チュニック(WH10101)	288
チュニック(WH10701)	288
チュニック(WH10201)	289
チュニック(WH10601)	289
ツインフットピロー	308
ツインマルオフ/有孔ツインマルオフ	58
ツインマルチ/有孔ツインマルチ	42
IIクランクHPベッドM(キャスター付き) / (足ゴム付き)	192
ツーゴン(キャスター付き) / (アジャスター付き)	253
ツリー加工	325
DRチェア	233
TRツーゴン(キャスター付き) / (アジャスター付き)	254
TRワーゴン(キャスター付き) / (アジャスター付き)	253
ティアモ	107
TGストレッチベンチ/有孔TGストレッチベンチ	176
DAチェア	233
DSチェア(キャスター付き) / (木製脚部付き)	231
DFワゴン(キャスター付き)	255
DLチェア(キャスター付き) / (木製脚部付き)	231
T型リハビリ平行棒	79
TK注射台(01) / (02)	263
低床電動ハイロー/有孔低床電動ハイロー	106
ディスボシート	281
ディスボフェイスペーパー(切り目有り) / (切り目無し)	281
DZチェア	232
DZチェア(ローヌ)	233
低反発ウルフ/有孔低反発ウルフ	23
低反発オメガDX	37
低反発下肢マット	310
低反発GSイージー5型	147
低反発GSスリム	138
低反発GSスリム5型	141
低反発手動ハイロー/有孔低反発手動ハイロー	128
低反発上下肢ケア	308
低反発上下肢ケア用綿製カバー	308
低反発スリムマット	322
低反発チェア(キャスター付き) / (アジャスター付き)	236
低反発電動ハイロー/有孔低反発電動ハイロー	104
低反発パーシモン	300
低反発バスト(エアホール有り) / (エアホール無し)	296
低反発フェイス	302
低反発フェリー/有孔低反発フェリー	51
低反発フォームベッド/有孔低反発フォームベッド	59
低反発フットケア	308
低反発フットケア用綿製カバー	308
低反発ホール	322
低反発ホールフェイス	302
低反発マット/有孔低反発マット	322
低反発マット用綿製カバー/有孔低反発マット用綿製カバー	322
低反発レザー製マット	323
TB製オムツ交換ベッド	276
テーピングテーブル	158
テーピングテーブル用キャリアバッグ	161
デニムクッション	321
デビッド	15

DXアイホット-5/有孔DXアイホット-5	19
DXウィーヴ/有孔DXウィーヴ	11
DXウッド/有孔DXウッド	13
DXクラウン/有孔DXクラウン	11
DX上肢台(小) / (中) / (大)	264
DXスリーパー/有孔DXスリーパー	9
DXセラビ/有孔DXセラビ	17
DXセラビ(棚付き) / 有孔DXセラビ(棚付き)	17
DX治療チェア(キャスター付き) / (アジャスター付き)	186
DXトップ/有孔DXトップ	13
DXブラウン/有孔DXブラウン	10
DXベッド-R / 有孔DXベッド-R	11
DXベッド-5/有孔DXベッド-5	18
DXベッド-3/有孔DXベッド-3	17
DXベッド・CP型カゴ付/有孔DXベッド・CP型カゴ付	41
DXベッド-2/有孔DXベッド-2	17
DXベッド(花) / 有孔DXベッド(花)	12
DXベッド-4/有孔DXベッド-4	18
DXボディベッド/有孔DXボディベッド	9
DXマッサージベッド/有孔DXマッサージベッド	9
点滴棒	263
点滴棒取付セット	187
電動アイホットハイロー/有孔電動アイホットハイロー	104
電動アクチ-2	112
電動アクチハイローベッド	112
電動アシスト-2/有孔電動アシスト-2	180
電動アシストベッド-1/有孔電動アシストベッド-1	180
電動アスリート	104
電動EXベッド/有孔電動EXベッド	102
電動S型ストレッチャー100	190
電動エステー/有孔電動エステー	175
電動HSベッド/有孔電動HSベッド	102
電動カイザー/有孔電動カイザー	113
電動カイザーホーム(01) / (02)	88
電動キャリアホーム(01) / (02)	87
電動コンパクトホーム(01) / (02)	87
電動Gカイザー/有孔電動Gカイザー	113
電動ジェンティー/有孔電動ジェンティー	124
電動ステップキャリー/有孔電動ステップキャリー	103
電動ストレッチャー100	190
電動スマイル/有孔電動スマイル	109
電動セラビハイロー/有孔電動セラビハイロー	106
電動タフベッド/有孔電動タフベッド	105
電動WFベッド/有孔電動WFベッド	103
電動治療チェア(キャスター付き) / (アジャスター付き)	185
電動チルトRタイプ	95
電動チルトSタイプ	95
電動チルトCタイプ	95
電動ナース/有孔電動ナース	110
電動2MFカイザー/有孔電動2MFカイザー	114
電動ハイスロック/有孔電動ハイスロック	105
電動ハイローキャリア/有孔電動ハイローキャリア	103
電動ハイローベッド/有孔電動ハイローベッド	102
電動ハウス/有孔電動ハウス	111
電動パラレルホーム(01) / (02)	88
電動PTカイザー	114
電動フィールド/有孔電動フィールド	109
電動フェスタ/有孔電動フェスタ	107
電動フェリー/有孔電動フェリー	110
電動フットワークベッド/有孔電動フットワークベッド	105
電動ホーム(01) / (02)	87
電動ボバースキャリア(01) / (02)	88
電動ボバースホーム(01) / (02)	88
電動マックス/有孔電動マックス	113
電動マルチロード/有孔電動マルチロード	108
電動モード/有孔電動モード	106
電動4Sカイザー/有孔電動4Sカイザー	114
電動ライトクレドル	121
電動ライトベッド/有孔電動ライトベッド	102
電動リクティ	183
電動リクライト/有孔電動リクライト	115
電動りんご/有孔電動りんご	109
電動ワイドベッド/有孔電動ワイドベッド	105
天板付DXベッド/有孔天板付DXベッド	34
ドーナツチェア	244
トーマス	54
特大サロントオル	282

トマト	176
トム	156
トライ/有孔トライ	154
トライアングル	313
トリート3A	86
トリートセクション3A	84
トリートセクション3S	83
トリートセクション2S	83
トリートセクション4S	83
トリートセクション6A	84
トリートセクション2A	83
トリプルコンセント908	262
ドルチェAタイプ	43
ドルチェAタイプ&フレンド/ドルチェAタイプ&有孔フレンド	43
ドルチェレールCタイプ	43
トレーニングステップ	267
トレンチDXベッド/有孔トレンチDXベッド	41
トレンディングベッド/有孔トレンディングベッド	86
ドワーフ/有孔ドワーフ	25

ナ INDEX

ナース/有孔ナース	30
ナースカーHL	255
ナースカーSD	255
ナース901/有孔ナース901	47
ナースツール(キャスター付き) / (アジャスター付き)	235
長穴有孔アプローチベッド	149
ナチュラル/有孔ナチュラル	128
2EX治療チェア(キャスター付き) / (アジャスター付き)	186
2Fアシストベッド-2/有孔2Fアシストベッド-2	179
2Mあかり電動	117
2M電動ボバース/有孔2M電動ベッド	114
2M電動ボバース(01) / (02)	89
2Mマイティチェア/有孔2Mマイティチェア	175
ニートチェア	230
ニートチェア(かすり)	230
ニロック	310
2ヶ用手洗い台・深鉢付き	257
2段階用ステップ	266
2段階脱衣カゴ(ブルー) / (ホワイト)	251
ニットカバー/有孔ニットカバー	327
ニット着1PEX	286
ニット着1PSD	286
ニット着1PDX	286
ニット着2PSD	287
ニット着2PDX	287
ニットバスト(エアホール有り) / (エアホール無し)	320
ニットバスト用側地	320
ニットフェイス	319
ニットフェイス用側地	319
ニトリートキネシオロジテブ・非撥水/撥水	272
2PSD用上着	285
2PSD用ニット上着	287
2PDX用上着	285
2PDX用ニット上着	287
2P用開閉式パンツ	285
2P用ニットパンツ	287
2P用パンツ	285
ニューセットL1	293
ニューセットL2	293
ニューフェイス	302
ニューフェイス用綿製カバー	302
2連セラビ	259
2連セラビカート	260
2連衝立	259
ネイルピロー	316
ノア	217
ノーブルオットマン	182
ノーブルツール	182
ノーブルセット	182
ノーブルチェア	182

ハ INDEX

パークベッド/有孔パークベッド	60
パークベンチ (01) / (02) / (03) / (04)	214
パーシモン	300
パーソンSD (二人掛) / (三人掛)	202
パーソンFD (二人掛) / (三人掛)	203
パーソンMD (二人掛) / (三人掛)	203
バード/有孔バード	42
ハーフカバー (180L) / (150L) / (130L)	329
パールオットマン	182
パールチェア	182
バイオニア	123
バイオニア-5型	123
バイオニア-2型	122
バイオフリーズ (1本) / 1ダース (12本入り)	272
バイター-NEW-7	273
パイプマクラ	317
バイルカバー	326
ハイロー-DXアイホット/有孔ハイロー-DXアイホット	21
ハイロー-DXベッド/有孔ハイロー-DXベッド	20
ハイローホーム	71
ハイローワイドDX/有孔ハイローワイドDX	23
ハウス訓練台	74
ハウスソファ	227
ハウスベッド/有孔ハウスベッド	31
バスマット用綿製カバー	296 / 325
バスマット用綿製ハーフカバー	296 / 325
バストロン	298
八分袖男子横掛 (WH10435)	290
バックチェア (キャスト付き) / (アジャスター付き)	236
バックリリーフ	312
バックレス	313
はねあげベッド/有孔はねあげベッド	67
はび/有孔はび	178
ハラックスHL-50SX (スタンドタイプ)	257
パラテーブル100/パラテーブル150	79
パラレルEX	79
パラレルSD	78
パラレルMX	78
パラレルDX	77
パラレルBX	78
パラレルホーム	75
バランスロード	81
バランスロール (小) / (中) / (大)	318
バルーン	104
パワーリハビリRTS	91
パワーリハビリAAD	90
パワーリハビリADB	91
パワーリハビリSPL	90
パワーリハビリLEC	90
パワーリハビリCPL	90
半円額マクラ用綿製カバー	306 / 324
半円マクラ (大) 用綿製カバー	306 / 324
半円マクラ (特大) 用綿製カバー	306 / 324
半円ロング	307
ハンドピロー	315
万能上肢台	268
万能テーブル	268
万能マクラ用綿製カバー	324
BRバスマット	325
BR半円額マクラ	324
BR半円マクラ (大)	324
BR半円マクラ (特大)	324
BR万能マクラ	324
BRP-フェイス	325
BRひじ・ひざマクラ	324
BR額マクラ (小)	324
BR額マクラ (小高)	324
BRフェイスクッション	325
BR二つ折れバスマット	325
BRマッサージマクラ	324
BR胸当てマクラ	325
PLベッド	278
P型上肢運動台	94
B型ステンレス器械台	256
B型フットピロー	309
ビーグル	123
PTスツール (キャスト付き) / (アジャスター付き)	234
PTスツールA (キャスト付き) / (アジャスター付き)	234
PTスツールS (キャスト付き) / (アジャスター付き)	234
PTスライダー	235
PTビーム (キャスト付き) / (アジャスター付き)	234
P-フェイス用綿製カバー	325
ビームチェア (キャスト付き) / (アジャスター付き)	239
ピローバッグ (小) / (大) / (特大)	321
ビオレ/有孔ビオレ	52
美顔ペーパー (500枚入り) / (2,500枚入り)	280
引き出し付器械卓子	256
ひじ・ひざマクラ用綿製カバー	313 / 324
ピックス/有孔ピックス	174
ピットイン	268
ピットカバー	328
ビブレ	42
ひまわり32チェア	242
ひまわりチェア	241
ひまわりチェア (花)	242
100型マクラ	311
ビュア/有孔ビュア	175
ビューティ	177
ひらり/有孔ひらり	132
ヒルチェア・背付き (01) / (02)	217
ファミリー/有孔ファミリー	30
V脚ベッド/有孔V脚ベッド	48
フィールド/有孔フィールド	57
フィガロ	146
フィット	321
プイマクラ	315
フィン (01) / (02)	195
フィンFX (01) / (02)	196
フィンキルト (01) / (02)	195
フィンコーナー	195
フィンDX (01) / (02)	196
フィンハイロー (01) / (02)	197
フィンフィオレッティ (01) / (02)	196
フィンロウ (01) / (02)	195
フェイス	303
フェイスシャルチェア	245
フェイスクッション用綿製カバー	303 / 325
フェイスGELマット	295
フェイスGELマット用綿製カバー	295
フェイステーブル	295
フェイステーブル用綿製カバー	295
フェスタ/有孔フェスタ	39
フェリー/有孔フェリー	51
フォーカス	133
フォルダ/有孔フォルダ	34
不織布エプロン	288
フタクッション	263
二つ折れ仮眠マット	322
二つ折れ訓練マット	81
二つ折れケアーバスト	297
二つ折れバスマット用綿製カバー	325
プチ金具 (アジャスター付き) / (アジャスター無し)	269
フッティ	309
フットアップサポート	320
フットアップサポート用側地	320
フットスリーブ	310
フットセラ	246
ふっとはうす	229
フットヒップ	315
フットポジション	310
フットリフレ	308
フットレスト	318
ブラットキャリー	70
ブラットホーム	69
フラップテーブル	149
ブラナ/有孔ブラナ	172
ブラベンチ	75
フラワー (キャスト付き) / (アジャスター付き)	240
ブリッジベッド/有孔ブリッジベッド	63
プリマ/有孔プリマ	111
ブレイ/有孔ブレイ	53
プレスト	298
フレンド/有孔フレンド	14
ブレンドオイル	272
フロアベッド/有孔フロアベッド	158
フロム (二人掛) / (三人掛) / (四人掛)	204
Pro-style シェープ I	121
Pro-style シェープ II	121
プロスツール (キャスト付き) / (アジャスター付き)	235
ブロックボード	320
ブロックロール	320
フロロ	226
フロン (二人掛) / (三人掛) / (四人掛)	224
フロント/有孔フロント	50
粉体F型DXベッド/有孔粉体F型DXベッド	30
粉体サライ (二人掛) / (三人掛) / (四人掛)	204
粉体セライ (二人掛) / (三人掛) / (四人掛)	225
粉体ムーブ/有孔粉体ムーブ	153
粉体ムーブ低反発/有孔粉体ムーブ低反発	154
粉体ムーブDX/有孔粉体ムーブDX	154
ヘアバスケット (ブルー) / (ホワイト)	252
ベガサス	124
ベッカー	174
ヘルシオ	133
ヘルピックベッド	62
ベレス	116
ベンダー訓練ベッド	75
ベンダーホーム	75
ベンチストレッチャー	220
ベンチベッドSD	219
ベンチベッドMD	220
ベンチャー	228
ボイジャ	36
ポータブルハードマットレス	160
ポータルセット	294
ポータル縦型ヘッド	303
ポータルマット	160
ポータル用キャリーバッグ	163
ホーム/有孔ホーム	74
ホームセラビ	262
ホールセット	293
ホールソファ	221
ホールド上下肢台	265
ホールドマット	300
ホールピロー	299
ホールフェイス	302
歩行ガードルカラー	253
歩行階段SD	80
歩行ヘルパー	80
保護カバー	161
保持ピロー	316
保持ピロー用綿製カバー	316
補助テーブル	268
ホスピサライ	238
ホスピタルチェア	237
ホスピタルハイチェア	237
ボタンスツール	241
ボックスSN (01) / (02)	223
ボックスLX (01) / (02)	198
ホットシート	271
ホットボックス113 (白) / (黒)	268
ホットボックス118 (白) / (黒)	268
ホットボックス114 (白) / (黒)	268
ホットマット	271
ボディークッション	320
ボディークッション用フェイスカバー	320
ボディークッション用綿製カバー	320
ポトピロー	317
ポビー/有孔ポビー	171
ポビン	298
ポブラ/有孔ポブラ	111
ポム/有孔ポム	55
ボメルピロー	311
ポラリス	142
ポルド	135
本革リフレクソロチェア (オットマン付き)	183
本革ワークコーチ (オットマン付き)	183
ボンベ受け金具	191

マ INDEX

マールアプロ/有孔マールアプロ	55
マールオフ/有孔マールオフ	58
マールベッド/有孔マールベッド	55
マールロマン/有孔マールロマン	56
マイティ/有孔マイティ	169
マイティ2型/有孔マイティ2型	171
マイティ2型ロマン/有孔マイティ2型ロマン	172
マイティームーブ/有孔マイティームーブ	170
マイティロマン/有孔マイティロマン	170
マウンテンクッション	313
マウンテンベッド/有孔マウンテンベッド	58
前開き有孔H型DXベッド	27
マシュアップ	310
マシュマロマクラ	321
マシュマロマクラ用綿製カバー	321
マシュロ/有孔マシュロ	20
マスタ/有孔マスタ	52
マタニチャー	243
マックコーナー	198
マックス/有孔マックス	62
マックソファ (01) / (02)	197
マッサ-SD/有孔マッサ-SD	53
マッサ-ジベッド/有孔マッサ-ジベッド	53
マッサ-ジマクラ用綿製カバー	315/324
マッシュピロー (Mサイズ) / (Sサイズ)	321
マッシュピロー用綿製カバー	316
マッシュマット	323
マナティ (01) / (02) / (03)	203
マユマクラ用綿製カバー	307
マリ	159
マリン/有孔マリン	172
マルチ型ブリッジベッド/有孔マルチ型ブリッジベッド	64
マルチクイック	167
マルチクッション	318
マルチスライ (キャスター付き) / (アジャスター付き)	238
マルチチェア (キャスター付き) / (アジャスター付き)	235
マルチバスケット (ブルー) / (ホワイト)	252
マルチフェイス	295
まるみ-AL	181
まるみ-GS	181
まるみ-GSマルチ	181
まるみ-DX	181
まるみ-UT	180
マレット	140
美顔ペーパー (詰替PP箱)	280
美顔ロール (1本) / (10本入り)	281
ミックスオイル	272
ミニステップ	266
ミニパーク	242
ミニハウス	243
ミニバスト	299
ミニマッシュ	316
ミント/有孔ミント	26
ムーブフェイス/有孔ムーブフェイス	156
ムーブベッド/有孔ムーブベッド	153
胸当てマクラ用綿製カバー	300/325
メイクチェア	245
メディクリーナー	275
メディクロス	281
メディス/有孔メディス	25
メディチェア	245
メトロ/有孔メトロ	170
メモリー	56
メモリーオリコ/有孔メモリーオリコ	151
メモリーホーム	69
メリーバスケット (ブルー) / (ホワイト)	252
メリーバスロマン (ブルー) / (ホワイト)	252
メンズシングルコート (WH10207)	289
メンズツータックパンツ (WH10416)	290
綿製エプロン	287
綿製かどまるカバー/有孔綿製かどまるカバー	328
綿製診察台カバー(フリル無し)/有孔綿製診察台カバー(フリル無し)	326
綿製診察台カバー(フリル付き)/有孔綿製診察台カバー(フリル付き)	326
綿製ヒールカバー/有孔綿製ヒールカバー	327

綿製モードカバー/有孔綿製モードカバー	327
モイス	134
モーションテーブル	64
モード/有孔モード	12
木製カラーベッド/有孔木製カラーベッド	62
木製キャビネット(ロータイプ)/ (ミドルタイプ)/ (ハイタイプ)	258
木製ベッド/有孔木製ベッド	62
モクソファ (01) / (02)	199
モクベッドAR	147
モクベッドS/有孔モクベッドS	60
モクベッドSH/有孔モクベッドSH	61
モクベッドSF	61
モクベッドSL/有孔モクベッドSL	60
モクベッドST/有孔モクベッドST	60
モクベッドC/有孔モクベッドC	61
モクベンチ (二人掛) / (三人掛) / (四人掛)	224
モクマツホーム	73
木目調クリーンボックス(タイマー無し) / (タイマー有り)	274
木目調クリーンボックス/ワイド(タイマー無し) / (タイマー有り)	274
モダンベンチ	227
モッカー (二人掛) / (三人掛) / (四人掛)	204

リーガ	155
リード/有孔リード	27
リキ/有孔リキ	10
リクライオットマン	183
リクライソファ (二人掛) / (三人掛)	210
リクライチェア	183
リクライト/有孔リクライト	177
リクライナーテーブル/有孔リクライナーテーブル	177
リズム/有孔リズム	50
リセッタ/有孔リセッタ	51
リセナ/有孔リセナ	22
リッジ	299
リニア	15
リハビリ訓練アシストベッド-2	86
リハビリ訓練ベッド	77
リハビリマクラ	311
リハビリマクラ用綿製カバー	311
リフターピロー	314
リフターピロー用綿製カバー	314
リフトバック	314
リフレッシュウォーター(グレーフルーツ) / (グリーンティ) / (MD)	275
リムーブ	297
リユース/有孔リユース	22
リョフ	22
リラククスアーム	306
リラククスカウチ	182
リンクス/有孔リンクス	34
りんごベッド/有孔りんごベッド	54
りんごベッド20/有孔りんごベッド20	55
ルック	142
レイク/有孔レイク	156
レガロ/有孔レガロ	117
レギュラ (キャスター付き) / (アジャスター付き)	237
レグサス	144
レゴ-R (01) / (02) / (03) / (04)	205
レゴ-E (01) / (02) / (03) / (04)	206
レゴ-L (01) / (02) / (03) / (04)	207
レゴ-Q (01) / (02) / (03) / (04)	205
レゴコーナー	207
レゴ-J (01) / (02) / (03) / (04)	208
レゴツール	208
レゴ-W	209
レゴ-B (01) / (02)	224
レゴ-P (01) / (02) / (03) / (04)	206
レゴフィオレッティ (01) / (02) / (03) / (04)	209
レザーガード型DXベッド/有孔レザーガード型DXベッド	32
レザー製角マクラカバー	326
レザー製診察台カバー/有孔レザー製診察台カバー	326
レザー製防水カバー/有孔レザー製防水カバー	329
レザー製マット	323
レザー・ティッシュカバーくん	330
レストチェア	229
レグイージー	310
レグエクステンションII	92
レグサポーター	309
レグサポーター用綿製カバー	309
レグス	307
レグプレスII	91
レグプレスII (分離式)	92
レグプレスDXII	92
レグベース	309
レグ補助ベルト	92
レグホット	270
レディースツータックパンツ (WH10142)	288
レディースツータックパンツ (WH10642)	289
レディースツータックパンツ (WH10442)	289
レディースシングルコート (WH10203)	289
レベルキャスター	125
レモン	171
連結キングホーム	72
連結プラットフォーム	72
ロイヤルタオル	282
ローズ70	158
ローズ60	158
ローチェア	243
ローテーブルFK (01) / (02)	246
ローテーブルFG	247

ヤ INDEX

やまと-GS	120
U型クッション	318
U型チェア	244
有孔専用クッション	318
有孔専用綿カバー	330
有孔専用レザーカバー	330
有孔ピロー	304
有孔フェイスカバー	330
有孔フタ付手動ハイロー	127
有孔フタ付DXベッド	10
有孔フタ付電動ハイロー	103
有孔フタ付2M電動	115
有孔フタ付粉体ムーブ	154
有孔フタ付マイティ	169
有孔フタ付ワイド	20
ユーズベンチ	64
ユーピロー	306
ゆかた患者衣	284
4段用脱衣カゴ (ブルー) / (ホワイト)	252
4面F型DXベッド/有孔4面F型DXベッド	31
4連セラビ	260

ラ INDEX

ライトスクリーン	261
ライトツール	239
ライトストレッチャー100	188
ライトニング/有孔ライトニング	176
ライトフェイシャル/有孔ライトフェイシャル	169
ライトフェイシャル2型/有孔ライトフェイシャル2型	169
ラウンドマタニティ	167
ラウンドAタイプ	165
ラウンドチェア	164
ラウンドチェア-Nタイプ	164
ラウンドチェア-Fタイプ	164
ラウンドチェア-Cタイプ	164
ラウンドBタイプ	165
ラウンドBロマン	165
ラウンド平行棒	80
ラクチャー	228
ラックス/有孔ラックス	50
ラックベッド	67
ラッコ	38
ラビタ	134
ラビット/有孔ラビット	157
ラム/有孔ラム	12
ランカイザー/有孔ランカイザー	65
ランドリーバッグ	269

ローテーブルMT	247
ローテーブルLT	247
ローフット	308
ローラーチェア (キャスター付き) / (アジャスター付き)	240
ロールペーパー (1本) / (10本入り)	281
ローレンス	216
635型GSベッド	39
609型診察ベッド / 有孔609型診察ベッド	32
ロダン	124
ロデオ / 有孔ロデオ	56
ロハス / 有孔ロハス	21
ロビーSL (01) / (02)	200
ロビーSD (01) / (02) / (03) / (04)	199
ロビーMR (01) / (02) / (03) / (04)	200
ロビーMD (01) / (02) / (03) / (04)	200
ロビーチェア・背付き (01) / (02)	215
ロビーテーブル	247
ロフラン	228
ロマン・背付き (01) / (02)	215
ロメオ / 有孔ロメオ	115
ロングハウス	227
ロングバラレルDX (01) / (02)	78
ロングボディマット	300
ロングボディマット用綿製カバー	300
ロング綿製診察台カバー / 有孔ロング綿製診察台カバー	328
ロングロール	318

ワ INDEX

ワークシューズ (F117)	291
ワークツール (キャスター付き) / (アジャスター付き)	236
ワーゴン (キャスター付き) / (アジャスター付き)	253
Y型フェイスカバー	330
ワイド / 有孔ワイド	19
ワイドステップ	266
ワイドマクラ3点セット用綿製カバー	314
ワイドレゴ-N	208
ワイドレゴ-L	208
イクランクHPベッドM (キャスター付き) / (足ゴム付き)	191
ワンソファー	229
ワンピース (WH10100)	288
ワンピース (WH10700)	288
ワンピース (WH10200)	289
ワンピース (WH10600)	289

品番別索引

C-01	角マクラ用綿製カバー	¥800	304	TB-1005	ソファ- SR・背無し	¥70,000	226
C-01G	G型角マクラカバー	¥900	304	TB-1006-01	電動カイザーホーム (01)	¥530,000	88
C-02	ロングボディマット用綿製カバー	¥4,500	300	TB-1006-02	電動カイザーホーム (02)	¥580,000	88
C-03	スロープフェイス用綿製カバー	¥3,000	302	TB-1007	ムーブベッド	¥70,000	153
C-04	半円マクラ (特大) 用綿製カバー	¥1,700	306/324	TB-1007U	有孔ムーブベッド	¥70,000	153
C-05	マッサージマクラ用綿製カバー	¥1,500	315/324	TB-1008	粉体ムーブ	¥57,500	153
C-06-01	バストマット用綿製カバー	¥3,000	296/325	TB-1008U	有孔粉体ムーブ	¥57,500	153
C-06-02	バストマット用綿製ハーフカバー	¥2,400	296/325	TB-1009	粉体ムーブDX	¥66,000	154
C-07	半円マクラ (大) 用綿製カバー	¥1,500	306/324	TB-1009U	有孔粉体ムーブDX	¥66,000	154
C-08	半円額マクラ用綿製カバー	¥1,500	306/324	TB-101	ダッグベンチ	¥100,000	222
C-09	フェイスクッション用綿製カバー	¥3,000	303/325	TB-1010-01	LSワゴン (キャスター付き)	¥16,000	254
C-10	額マクラ (小高) 用綿製カバー	¥1,000	305/324	TB-1010-02	LSワゴン (アジャスター付き)	¥14,400	254
C-11	額マクラ (小) 用綿製カバー	¥1,000	304/324	TB-1011-01	電動コンパクトホーム (01)	¥400,000	87
C-110	かどまるマクラ (中) 用綿製カバー	¥1,200	305	TB-1011-02	電動コンパクトホーム (02)	¥450,000	87
C-111	かどまるマクラ (大) 用綿製カバー	¥1,200	305	TB-1012	F型キャスター付2M電動ベッド	¥400,000	117
C-12	胸当てマクラ用綿製カバー	¥2,100	300/325	TB-1012U	有孔F型キャスター付2M電動ベッド	¥400,000	117
C-1238	低反発マット用綿製カバー	¥8,000	322	TB-1013-01	ヒルチェアー・背付き (01)	¥95,000	217
C-1238U	有孔低反発マット用綿製カバー	¥8,000	322	TB-1013-02	ヒルチェアー・背付き (02)	¥110,000	217
C-126	ニューフェイス用綿製カバー	¥3,000	302	TB-1014	伸縮セラビ	¥34,000	260
C-13	三角マクラ用綿製カバー	¥2,100	311	TB-1015	マウンテンベッド	¥92,500	58
C-14	マッシュピロー用綿製カバー	¥2,100	316	TB-1015U	有孔マウンテンベッド	¥100,000	58
C-15	万能マクラ用綿製カバー	¥1,500	324	TB-1016	DFワゴン (キャスター付き)	¥39,000	255
C-152	フェイステーブル用綿製カバー	¥3,000	295	TB-1017	低反発スリムマット	¥12,000	322
C-16	二つ折れバストマット用綿製カバー	¥4,000	325	TB-1018	2Mマイティチェアー	¥270,000	175
C-19	ひじ・ひざマクラ用綿製カバー	¥1,700	313/324	TB-1018U	有孔2Mマイティチェアー	¥277,500	175
C-22	P-フェイス用綿製カバー	¥4,500	325	TB-1019-01	NMキング (01)	¥80,000	211
C-24	幸せの胸当てマクラ用綿製カバー	¥3,000	300	TB-1019-02	NMキング (02)	¥110,000	211
C-27-01	ケアーバスト用綿製カバー	¥3,000	296	TB-1019-03	NMキング (03)	¥140,000	211
C-27-02	ケアーバスト用綿製ハーフカバー	¥2,400	296	TB-102	102型手動式昇降ベッド	¥210,000	132
C-28	オメガ式DXベッド用綿製カバー/フェイスマット	¥3,000	331	TB-1020	差込式フェイス	¥13,000	160
C-28	ケアーフェイス用綿製カバー	¥3,000	302	TB-1021	LFGキャスタ	¥160,000	33
C-30	ケアーボディマット用綿製カバー	¥4,000	301	TB-1021U	有孔LFGキャスタ	¥167,500	33
C-31	マユマクラ用綿製カバー	¥2,400	307	TB-1022	電動ワイドベッド	¥350,000	105
C-32	リハビリマクラ用綿製カバー	¥2,100	311	TB-1022U	有孔電動ワイドベッド	¥350,000	105
C-38	訓練用マクラ・3点セット用綿製カバー	¥4,000	312	TB-1023	GSラウンドチェアー	¥110,000	165
C-39	足置きクッション用綿製カバー	¥1,700	307	TB-1024	モダンベンチ	¥60,000	227
C-43	ワイドマクラ3点セット用綿製カバー	¥3,800	314	TB-1025	ベンチストレッチャー	¥140,000	220
C-47	フェイスGELマット用綿製カバー	¥3,000	295	TB-1026-01	PTツールA (キャスター付き)	¥40,000	234
C-530	GS治療チェアー用綿製カバー	¥17,000	187	TB-1026-02	PTツールA (アジャスター付き)	¥40,000	234
C-559	GSスリムベッド用綿製カバー	¥15,000	331	TB-1027	車載ストレッチャー150	¥260,000	190
C-567	GSラウンドチェアー-Nタイプ用綿製カバー	¥15,000	331	TB-1028	耳鼻科チェアー (アジャスター付き)	¥600,000	187
C-62	ジェルバスト用綿製カバー	¥3,000	294	TB-1029	ライトストレッチャー100	¥100,000	188
C-63	ジェルフェイス用綿製カバー	¥3,000	294	TB-102U	有孔102型手動式昇降ベッド	¥210,000	132
C-66	かどまるマクラ用綿製カバー	¥1,200	305	TB-1030-01	パールチェアー	¥78,000	182
C-68	リフターピロー用綿製カバー	¥3,000	314	TB-1030-02	パールオートマン	¥18,000	182
C-70	レッグサポーター用綿製カバー	¥3,000	309	TB-1031-01	HPベッドM (キャスター付き)	¥90,000	191
C-71	かどまるマクラ (小) 用綿製カバー	¥1,200	305	TB-1031-02	HPベッドM (足ゴム付き)	¥80,000	191
C-72	かどまるマクラ (小高) 用綿製カバー	¥1,200	305	TB-1032	MSベッド	¥66,000	278
C-73-01	薄型ケアーバスト用綿製カバー	¥3,000	299	TB-1033	FRホットマット	¥35,000	271
C-73-02	薄型ケアーバスト用綿製ハーフカバー	¥2,400	299	TB-1034	外脚DXベッド-8	¥77,500	19
C-75	低反発フットケアー用綿製カバー	¥4,000	308	TB-1034U	有孔外脚DXベッド-8	¥85,000	19
C-77-50	ボディークッション用綿製カバー	¥12,000	320	TB-1035	FR低反発マット	¥18,000	322
C-77-68	マッシュマロマクラ用綿製カバー	¥3,800	321	TB-1035U	有孔FR低反発マット	¥18,000	322
C-78	低反発上下肢ケアー用綿製カバー	¥4,000	308	TB-1036	訓練ケアベッド	¥165,000	77
C-79	保持ピロー用綿製カバー	¥3,000	316	TB-1037	外脚H型クレードル	¥83,000	38
C-934	オメガ式DXベッド用綿製カバー/フルセット	¥16,000	331	TB-1037U	有孔外脚H型クレードル	¥90,500	38
C-934-01	オメガ式DXベッド用綿製カバー/本体シート	¥10,000	331	TB-1038	クレードルオリコ	¥90,000	152
C-934-02	オメガ式DXベッド用綿製カバー/無孔マット	¥3,000	331	TB-1038U	有孔クレードルオリコ	¥90,000	152
L-01	レザー製角マクラカバー	¥800	326	TB-1039	はねあげベッド	¥100,000	67
SA-108	スーパーあかり303	¥450,000	118	TB-1039U	有孔はねあげベッド	¥107,500	67
SS-601	1ヶ用手洗い台・深鉢付き	¥31,500	257	TB-1040-01	ニット着1PSD	¥7,000	286
SS-602	2ヶ用手洗い台・深鉢付き	¥51,250	257	TB-1040-02	ニット着1PDX	¥9,000	286
TB-10	ロビーテーブル	¥60,000	247	TB-1040-03	ニット着1PEX	¥10,000	286
TB-100	あかり-AL	¥290,000	119	TB-1040-04	ニット着2PSD	¥7,000	287
TB-1000	クロムセブン	¥100,000	152	TB-1040-05	2PSD用ニット上着	¥5,000	287
TB-1000U	有孔クロムセブン	¥100,000	152	TB-1040-06	ニット着2PDX	¥9,000	287
TB-1001	SDエイト	¥70,000	46	TB-1040-07	2PDX用ニット上着	¥7,000	287
TB-1001U	有孔SDエイト	¥77,500	46	TB-1040-08	2P用ニットパンツ	¥3,000	287
TB-1002	MRエイト	¥75,000	46	TB-1040-09	開閉式ニットパンツ	¥5,000	287
TB-1002U	有孔MRエイト	¥82,500	46	TB-1041	オメガ式FRベッド	¥100,000	35
TB-1003	電動アシスト-2	¥350,000	180	TB-1042	SDポータル	¥58,000	163
TB-1003U	有孔電動アシスト-2	¥357,500	180	TB-1043	手動式トリート2S	¥240,000	84
TB-1004	ハウスソファ	¥70,000	227	TB-1044	手動式トリート2A	¥240,000	84
TB-1005	ソファ- SR・背無し	¥70,000	226	TB-1045	手動式トリート3S	¥280,000	85
TB-1006-01	電動カイザーホーム (01)	¥530,000	88	TB-1046	手動式トリート4S	¥360,000	85
TB-1006-02	電動カイザーホーム (02)	¥580,000	88	TB-1047	手動式トリート3A	¥320,000	85
TB-1007	ムーブベッド	¥70,000	153	TB-1048	手動式トリート6A	¥440,000	85
TB-1007U	有孔ムーブベッド	¥70,000	153				
TB-1008	粉体ムーブ	¥57,500	153				
TB-1008U	有孔粉体ムーブ	¥57,500	153				
TB-1009	粉体ムーブDX	¥66,000	154				
TB-1009U	有孔粉体ムーブDX	¥66,000	154				
TB-101	ダッグベンチ	¥100,000	222				
TB-1010-01	LSワゴン (キャスター付き)	¥16,000	254				
TB-1010-02	LSワゴン (アジャスター付き)	¥14,400	254				
TB-1011-01	電動コンパクトホーム (01)	¥400,000	87				
TB-1011-02	電動コンパクトホーム (02)	¥450,000	87				
TB-1012	F型キャスター付2M電動ベッド	¥400,000	117				
TB-1012U	有孔F型キャスター付2M電動ベッド	¥400,000	117				
TB-1013-01	ヒルチェアー・背付き (01)	¥95,000	217				
TB-1013-02	ヒルチェアー・背付き (02)	¥110,000	217				
TB-1014	伸縮セラビ	¥34,000	260				
TB-1015	マウンテンベッド	¥92,500	58				
TB-1015U	有孔マウンテンベッド	¥100,000	58				
TB-1016	DFワゴン (キャスター付き)	¥39,000	255				
TB-1017	低反発スリムマット	¥12,000	322				
TB-1018	2Mマイティチェアー	¥270,000	175				
TB-1018U	有孔2Mマイティチェアー	¥277,500	175				
TB-1019-01	NMキング (01)	¥80,000	211				
TB-1019-02	NMキング (02)	¥110,000	211				
TB-1019-03	NMキング (03)	¥140,000	211				
TB-102	102型手動式昇降ベッド	¥210,000	132				
TB-1020	差込式フェイス	¥13,000	160				
TB-1021	LFGキャスタ	¥160,000	33				
TB-1021U	有孔LFGキャスタ	¥167,500	33				
TB-1022	電動ワイドベッド	¥350,000	105				
TB-1022U	有孔電動ワイドベッド	¥350,000	105				
TB-1023	GSラウンドチェアー	¥110,000	165				
TB-1024	モダンベンチ	¥60,000	227				
TB-1025	ベンチストレッチャー	¥140,000	220				
TB-1026-01	PTツールA (キャスター付き)	¥40,000	234				
TB-1026-02	PTツールA (アジャスター付き)	¥40,000	234				
TB-1027	車載ストレッチャー150	¥260,000	190				
TB-1028	耳鼻科チェアー (アジャスター付き)	¥600,000	187				
TB-1029	ライトストレッチャー100	¥100,000	188				
TB-102U	有孔102型手動式昇降ベッド	¥210,000	132				
TB-1030-01	パールチェアー	¥78,000	182				
TB-1030-02	パールオートマン	¥18,000	182				
TB-1031-01	HPベッドM (キャスター付き)	¥90,000	191				
TB-1031-02	HPベッドM (足ゴム付き)	¥80,000	191				
TB-1032	MSベッド	¥66,000	278				
TB-1033	FRホットマット	¥35,000	271				
TB-1034	外脚DXベッド-8	¥77,500	19				
TB-1034U	有孔外脚DXベッド-8	¥85,000	19				
TB-1035	FR低反発マット	¥18,000	322				
TB-1035U	有孔FR低反発マット	¥18,000	322				
TB-1036	訓練ケアベッド	¥165,000	77				
TB-1037	外脚H型クレードル	¥83,000	38				
TB-1037U	有孔外脚H型クレードル	¥90,500	38				
TB-1038	クレードルオリコ	¥90,000	152				
TB-1038U	有孔クレードルオリコ	¥90,000	152				
TB-1039	はねあげベッド	¥100,000	67				
TB-1039U	有孔はねあげベッド	¥107,500	67				
TB-1040-01	ニット着1PSD	¥7,000	286				
TB-1040-02	ニット着1PDX	¥9,000	286				
TB-1040-03	ニット着1PEX	¥10,000	286				
TB-1040-04	ニット着2PSD	¥7,000	287				
TB-1040-05	2PSD用ニット上着	¥5,000	287				
TB-1040-06	ニット着2PDX	¥9,000	287				
TB-1040-07	2PDX用ニット上着	¥7,000	287				
TB-1040-08	2P用ニットパンツ	¥3,000	287				
TB-1040-09	開閉式ニットパンツ	¥5,000	287				
TB-1041	オメガ式FRベッド	¥100,000	35				
TB-1042	SDポータル	¥58,000	163				
TB-1043	手動式トリート2S	¥240,000	84				
TB-1044	手動式トリート2A	¥240,000	84				
TB-1045	手動式トリート3S	¥280,000	85				
TB-1046	手動式トリート4S	¥360,000	85				
TB-1047	手動式トリート3A	¥320,000	85				
TB-1048	手動式トリート6A	¥440,000	85				

TB-1049	オメガ式SDベッド	¥63,000	36	TB-1102-01	フィンフィオレッティ (01)	¥78,000	196
TB-105	整体DX	¥90,000	28	TB-1102-02	フィンフィオレッティ (02)	¥93,000	196
TB-1050	オメガ式MRベッド	¥73,000	36	TB-1103	マリー	¥75,000	159
TB-1051	カラーコースター	¥800	269	TB-1104	サンタナ	¥88,000	159
TB-1052	MRポータル	¥63,000	163	TB-1105	まるみ-UT	¥160,000	180
TB-1053	SDスリム	¥92,000	137	TB-1106-01	FRコーギー (01)	¥80,000	212
TB-1054	MRスリム	¥102,000	137	TB-1106-02	FRコーギー (02)	¥100,000	212
TB-1055	SDイージー	¥82,000	143	TB-1106-03	FRコーギー (03)	¥150,000	212
TB-1056	MRイージー	¥92,000	143	TB-1107-01	FRスターツ (01)	¥100,000	213
TB-1058	コットンビブ	¥900	288	TB-1107-02	FRスターツ (02)	¥120,000	213
TB-106	オメガ式DXベッド-6	¥140,000	37	TB-1107-03	FRスターツ (03)	¥170,000	213
TB-1060	電動ハイストローク	¥280,000	105	TB-1108-01	FRコール (01)	¥100,000	214
TB-1060U	有孔電動ハイストローク	¥280,000	105	TB-1108-02	FRコール (02)	¥120,000	214
TB-1061	電動PTカイザー	¥400,000	114	TB-1108-03	FRコール (03)	¥170,000	214
TB-1062	トリート3A	¥240,000	86	TB-1109-01	コーギー (01)	¥65,000	211
TB-1063	陣痛緩和チェアー	¥70,000	244	TB-1109-02	コーギー (02)	¥85,000	211
TB-1064-01	サークルホーム (01)	¥200,000	73	TB-1109-03	コーギー (03)	¥135,000	211
TB-1064-02	サークルホーム (02)	¥260,000	73	TB-111	アシストベッド-1	¥117,000	178
TB-1065	トレンディングベッド	¥210,000	86	TB-1110-01	スターツ (01)	¥80,000	212
TB-1065U	有孔トレンディングベッド	¥210,000	86	TB-1110-02	スターツ (02)	¥100,000	212
TB-1066	GS治療チェアー (CLC付き)	¥370,000	187	TB-1110-03	スターツ (03)	¥150,000	212
TB-1067	オメガ式DXベッド-5	¥125,000	37	TB-1111-01	コール (01)	¥80,000	213
TB-1068	DXベッド-R	¥70,000	11	TB-1111-02	コール (02)	¥100,000	213
TB-1068U	有孔DXベッド-R	¥77,500	11	TB-1111-03	コール (03)	¥150,000	213
TB-1069	電動ライトクレードル	¥230,000	121	TB-1112-01	FRフィン (01)	¥80,000	196
TB-107	メディチェアー	¥40,000	245	TB-1112-02	FRフィン (02)	¥95,000	196
TB-1070	セラビーマット	¥15,000	315	TB-1113-01	PTビーム (キャスター付き)	¥36,000	234
TB-1071	セラビーバッグ	¥8,000	315	TB-1113-02	PTビーム (アジャスター付き)	¥36,000	234
TB-1072	ワンソファー	¥28,000	229	TB-1114	低反発GSスリム-5型	¥144,000	141
TB-1073	かどまるホーム	¥180,000	69	TB-1115	TB製オムツ交換ベッド	¥100,000	276
TB-1074	メモリーホーム	¥200,000	69	TB-1116-01	IクランクHPベッドM (キャスター付き)	¥130,000	191
TB-1075	キッズSB	¥360,000	283	TB-1116-02	IクランクHPベッドM (足ゴム付き)	¥120,000	191
TB-1076-01	カラーブロックセット	¥33,000	320	TB-1117-01	IIクランクHPベッドM (キャスター付き)	¥163,000	192
TB-1076-02	ブロックロール	¥5,600	320	TB-1117-02	IIクランクHPベッドM (足ゴム付き)	¥153,000	192
TB-1076-03	三角ブロック (大)	¥7,400	320	TB-1118-01	木製キャビネット (ロータイプ)	¥72,000	258
TB-1076-04	三角ブロック (小)	¥6,600	320	TB-1118-02	木製キャビネット (ミドルタイプ)	¥96,000	258
TB-1076-05	ブロックボード	¥9,000	320	TB-1118-03	木製キャビネット (ハイタイプ)	¥114,000	258
TB-1077-01	2M電動ボバース (01)	¥480,000	89	TB-1119-01	ARサライ (二人掛)	¥110,000	205
TB-1077-02	2M電動ボバース (02)	¥530,000	89	TB-1119-02	ARサライ (三人掛)	¥130,000	205
TB-1078-01	ロングバラレルDX (01)	¥160,000	78	TB-111U	有孔アシストベッド-1	¥124,500	178
TB-1078-02	ロングバラレルDX (02)	¥210,000	78	TB-112	電動スマイル	¥260,000	109
TB-1079	畳エクサス	¥150,000	76	TB-1120	キャリーバッグ	¥13,000	161
TB-108	外脚DXベッド-5	¥80,000	18	TB-1121	キャスター付キャリーバッグ	¥16,000	161
TB-1080	マルチフェイス	¥15,000	295	TB-1122	スマーティ&DXベッド	¥563,500	67
TB-1081	ポータル用キャリーバッグ	¥13,000	163	TB-1123	キルトDX	¥80,000	11
TB-1082	スタンドグリッブ	¥18,000	267	TB-1123U	有孔キルトDX	¥87,500	11
TB-1083	GSスリムアイ	¥126,000	139	TB-1124-01	STビーム (キャスター付き)	¥21,000	239
TB-1084	GSスリムアイ-5型	¥126,000	139	TB-1124-02	STビーム (アジャスター付き)	¥21,000	239
TB-1085	GSイージーアイ	¥108,000	145	TB-1125	電動Gカイザー	¥440,000	113
TB-1086	GSイージーアイ-5型	¥108,000	145	TB-1125U	有孔電動Gカイザー	¥440,000	113
TB-1087	FG型モクベッド	¥90,000	61	TB-1126	マルチクイック	¥32,000	167
TB-1087U	有孔FG型モクベッド	¥97,500	61	TB-1127	N型DXベッド	¥90,000	28
TB-1088	FG型DXベッド	¥93,000	29	TB-1127U	有孔N型DXベッド	¥97,500	28
TB-1088U	有孔FG型DXベッド	¥100,500	29	TB-1128	手動4Sキャスタ	¥260,000	131
TB-1089	ガード付粉体ムーブ	¥72,000	155	TB-1128U	有孔手動4Sキャスタ	¥260,000	131
TB-1089U	有孔ガード付粉体ムーブ	¥72,000	155	TB-1129	EVA訓練マット	¥44,000	81
TB-108U	有孔外脚DXベッド-5	¥87,500	18	TB-112U	有孔電動スマイル	¥260,000	109
TB-109	ムーブフェイス	¥74,000	156	TB-113	アシストベッド-2	¥180,000	179
TB-1090	セラプレス	¥1,800	268	TB-1130	電動4Sカイザー	¥460,000	114
TB-1091	ヘルピックベッド	¥140,000	62	TB-1130U	有孔電動4Sカイザー	¥460,000	114
TB-1092	垂直電動EGタイプ	¥480,000	98	TB-1131	エコーマット	¥90,000	193
TB-1092U	有孔垂直電動EGタイプ	¥480,000	98	TB-1132	バラレルホーム	¥250,000	75
TB-1093	イージーベッド	¥108,000	143	TB-1133	キッズRB	¥590,000	284
TB-1094	GSスリムベッド-5型	¥126,000	141	TB-1134	GSホットイージー	¥128,000	144
TB-1095	スリマーベッド	¥153,000	138	TB-1135	3M電動HPベッド	¥550,000	192
TB-1096	イージーアーベッド	¥135,000	145	TB-1136-01	ウィーヴマット (小)	¥45,000	323
TB-1098	電動フットワークベッド	¥260,000	105	TB-1136-02	ウィーヴマット (大)	¥50,000	323
TB-1098U	有孔電動フットワークベッド	¥260,000	105	TB-1137	ソニーRX	¥93,000	48
TB-1099	三角縫製DXベッド	¥70,000	12	TB-1137U	有孔ソニーRX	¥100,500	48
TB-1099U	有孔三角縫製DXベッド	¥77,500	12	TB-1138	E型DXベッド	¥88,500	29
TB-109U	有孔ムーブフェイス	¥74,000	156	TB-1138U	有孔E型DXベッド	¥96,000	29
TB-11	万能テーブル	¥35,000	268	TB-1139	ナースカーSD	¥90,000	255
TB-110	リハビリ訓練ベッド	¥135,000	77	TB-113U	有孔アシストベッド-2	¥187,500	179
TB-1100	S型電動フットワークベッド	¥300,000	111	TB-1140	ナースカーHL	¥110,000	255
TB-1100U	有孔S型電動フットワークベッド	¥300,000	111	TB-1141	DXウィーヴ	¥100,000	11
TB-1101	上肢台付電動フットワークベッド	¥300,000	113	TB-1141U	有孔DXウィーヴ	¥107,500	11
TB-1101U	有孔上肢台付電動フットワークベッド	¥300,000	113	TB-1142	パワーリハビリRTS	¥340,000	91

TB-1143	垂直電動EWタイプ	¥660,000	98	TB-1191U	有孔電動ナース	¥300,000	110
TB-1143U	有孔垂直電動EWタイプ	¥660,000	98	TB-1192	ナース901	¥87,500	47
TB-1144-01	フローム (二人掛)	¥80,000	204	TB-1192U	有孔ナース901	¥95,000	47
TB-1144-02	フローム (三人掛)	¥100,000	204	TB-1193	MKチェア	¥52,000	230
TB-1144-03	フローム (四人掛)	¥120,000	204	TB-1194-01	小児パラレルDX (01)	¥88,000	79
TB-1145-01	フロム (二人掛)	¥60,000	224	TB-1194-02	小児パラレルDX (02)	¥88,000	79
TB-1145-02	フロム (三人掛)	¥70,000	224	TB-1195	垂直電動MQタイプ	¥500,000	101
TB-1145-03	フロム (四人掛)	¥80,000	224	TB-1197	フェイスナルチェア	¥83,000	245
TB-1146	電動ハウス	¥320,000	111	TB-1198	ラウンド平行棒	¥220,000	80
TB-1146U	有孔電動ハウス	¥320,000	111	TB-1199	手動ライトストレッチャー100	¥220,000	189
TB-1147	ステッピング	¥90,000	89	TB-120	2Fアシストベッド-2	¥207,000	179
TB-1148-01	キュービック (01)	¥40,000	226	TB-1200-01	ボックスLX (01)	¥135,000	198
TB-1148-02	キュービック (02)	¥50,000	226	TB-1200-02	ボックスLX (02)	¥150,000	198
TB-1148-03	キュービック (03)	¥55,000	227	TB-1201	2Mあかり電動	¥380,000	117
TB-1148-04	キュービック (04)	¥65,000	227	TB-12-01	ローラーチェア (キャスター付き)	¥20,000	240
TB-1149	連結キングホーム	¥300,000	72	TB-12-02	ローラーチェア (アジャスター付き)	¥20,000	240
TB-115	電動アシストベッド-1	¥189,000	180	TB-1202-01	NSテーブル (01)	¥80,000	248
TB-1150	スタッキー	¥14,000	245	TB-1202-02	NSテーブル (02)	¥100,000	248
TB-1151	低床電動ハイロー	¥250,000	106	TB-1203-01	ボックスSN (01)	¥100,000	223
TB-1151U	有孔低床電動ハイロー	¥250,000	106	TB-1203-02	ボックスSN (02)	¥115,000	223
TB-1152	サイレントマスター-DSK-101	¥14,000	274	TB-1204	T型リハビリ平行棒	¥300,000	79
TB-1153	サイレントマスター-DSK-301	¥28,000	274	TB-1205	スマーティ (F4-A5型)	¥330,000	270
TB-1154	ビットカバー	¥11,000	328	TB-1205-02	スマーティ (F4-NX)	¥468,000	270
TB-1155-01	ナースツール (キャスター付き)	¥42,000	235	TB-1206	G型上肢運動台	¥140,000	94
TB-1155-02	ナースツール (アジャスター付き)	¥42,000	235	TB-1207	電動リクティ	¥220,000	183
TB-1156	モクベッドAR	¥97,000	147	TB-1208-01	スクエアS	¥106,000	198
TB-1157-01	電動パラレルホーム (01)	¥440,000	88	TB-1208-02	スクエアL	¥166,000	199
TB-1157-02	電動パラレルホーム (02)	¥490,000	88	TB-1209-01	グリルM	¥73,000	223
TB-1158	A-1ベッド	¥74,000	276	TB-1209-02	グリルL	¥90,000	223
TB-1159	A-2ベッド	¥170,000	276	TB-120U	有孔2Fアシストベッド-2	¥214,500	179
TB-115U	有孔電動アシストベッド-1	¥196,500	180	TB-121	F型付リクライナーテーブル	¥135,000	178
TB-116	TGストレッチベンチ	¥90,000	176	TB-1210	オールドチェア	¥40,000	230
TB-1160	A-2ベッド (カーテン付き)	¥220,000	276	TB-1211	DXボディベッド	¥55,000	9
TB-1161	HAマットレス	¥28,000	279	TB-1211U	有孔DXボディベッド	¥62,500	9
TB-1162-01	MBベッド (ガード無し)	¥96,000	277	TB-1214	チェスト&レッグDX II	¥330,000	91
TB-1162-02	MBベッド (ガード付き)	¥106,000	277	TB-1215	レッグプレスII	¥190,000	91
TB-1163-01	モッカー (二人掛)	¥110,000	204	TB-1216	レッグプレスII (分離式)	¥250,000	92
TB-1163-02	モッカー (三人掛)	¥140,000	204	TB-1217	レッグプレスDX II	¥240,000	92
TB-1163-03	モッカー (四人掛)	¥170,000	204	TB-1218	レッグエクステンションII	¥190,000	92
TB-1164	FAマットレス	¥23,000	279	TB-1219	ショルダーII	¥180,000	93
TB-1165	MCベッド	¥58,000	277	TB-121U	有孔F型付リクライナーテーブル	¥142,500	178
TB-1166	ホームセラピ	¥48,000	262	TB-122	外脚DXベッド-2	¥80,000	18
TB-1167	タタミベッド	¥110,000	278	TB-1220	チェストII	¥180,000	93
TB-1168	3M電動HBカイザー	¥630,000	192	TB-1221	アブドミナルII	¥190,000	93
TB-1169	MLベッド	¥64,000	278	TB-1222	アダクションII	¥240,000	93
TB-116U	有孔TGストレッチベンチ	¥97,500	176	TB-1223	アダクションII	¥240,000	94
TB-1170	ポーダブルハードマットレス	¥50,000	160	TB-1225	ハウスベッド	¥115,000	31
TB-1171	本草ワークコーチ (オットマン付き)	¥100,000	183	TB-1225U	有孔ハウスベッド	¥122,500	31
TB-1172	HAマットレス (三つ折り)	¥39,000	279	TB-1229	キッズプレイセット	¥25,000	317
TB-1173	FR診察台カバー	¥14,000	327	TB-122U	有孔外脚DXベッド-2	¥87,500	18
TB-1173U	有孔FR診察台カバー	¥16,000	327	TB-123	マッサージSD	¥80,000	53
TB-1174	GSラウンドEタイプ	¥170,000	166	TB-1238	低反発マット	¥10,000	322
TB-1175	P型上肢運動台	¥88,000	94	TB-1238U	有孔低反発マット	¥10,000	322
TB-1176	オメガ式GFベッド	¥97,000	36	TB-123U	有孔マッサージSD	¥87,500	53
TB-1177	MAベッド	¥54,000	277	TB-124	フェリー	¥90,000	51
TB-1178-01	フィンキルト (01)	¥90,000	195	TB-1240	ふっとはうず	¥14,000	229
TB-1178-02	フィンキルト (02)	¥105,000	195	TB-1243	電動マルチロード	¥270,000	108
TB-1179-01	パラテーブル100	¥50,000	79	TB-1243U	有孔電動マルチロード	¥270,000	108
TB-1179-02	パラテーブル150	¥60,000	79	TB-1244	トリプルコンセント908	¥6,500	262
TB-118	リクライナーテーブル	¥117,000	177	TB-1245	セントラル	¥280,000	112
TB-1180	パラレルBX	¥108,000	78	TB-1245U	有孔セントラル	¥280,000	112
TB-1181	ベンダーホーム	¥230,000	75	TB-124U	有孔フェリー	¥97,500	51
TB-1182	PLベッド	¥110,000	278	TB-125	125型ベッド	¥120,000	66
TB-1183	メイクチェア	¥66,000	245	TB-1254-01	ウェーブソファ (01)	¥95,000	216
TB-1184	歩行ヘルパー	¥77,000	80	TB-1254-02	ウェーブソファ (02)	¥110,000	216
TB-1185	歩行階段SD	¥90,000	80	TB-125U	有孔125型ベッド	¥127,500	66
TB-1186-01	バイオフリーズ (1本)	¥1,900	272	TB-1260	オブロンベンチ	¥140,000	52
TB-1186-02	バイオフリーズ・1ダース (12本入り)	¥22,800	272	TB-1260U	有孔オブロンベンチ	¥147,500	52
TB-1187-01	ピローバッグ (大)	¥8,000	321	TB-1264	レッグホット	¥59,800	270
TB-1187-02	ピローバッグ (小)	¥8,000	321	TB-128	整体ムーブ	¥115,000	157
TB-1187-03	ピローバッグ (特大)	¥8,000	321	TB-1280	ユーズベンチ	¥100,000	64
TB-1188	ディスボシーツ	¥6,700	281	TB-129	手動式オメガハイロー	¥200,000	128
TB-1189	メディクロス	¥5,800	281	TB-130	粉体ムーブ低反発	¥86,000	154
TB-118U	有孔リクライナーテーブル	¥124,500	177	TB-1303	トレンチDXベッド	¥85,000	41
TB-1190	DXクラウン	¥110,000	11	TB-1303U	有孔トレンチDXベッド	¥92,500	41
TB-1190U	有孔DXクラウン	¥117,500	11	TB-130U	有孔粉体ムーブ低反発	¥86,000	154
TB-1191	電動ナース	¥300,000	110	TB-131	131型ソファ (背付き)	¥110,000	221

TB-132-01	ソファ- SR・背付き (01)	¥95,000	215	TB-170U	有孔マールアプロ	¥97,500	55
TB-132-02	ソファ- SR・背付き (02)	¥110,000	215	TB-171	有孔フタ付手動ハイロー	¥143,000	127
TB-1325	りんごベッド20	¥90,000	55	TB-172	クリオ	¥110,500	21
TB-1325U	有孔りんごベッド20	¥97,500	55	TB-173	ガードキャスト	¥150,000	32
TB-1341	ラックベッド	¥32,000	67	TB-173U	有孔ガードキャスト	¥157,500	32
TB-1353	スキルアップ911	¥85,000	47	TB-174	カルティ	¥340,000	122
TB-1353U	有孔スキルアップ911	¥92,500	47	TB-175	手動フェスタ	¥170,000	129
TB-136	スマイル	¥90,000	57	TB-175U	有孔手動フェスタ	¥170,000	129
TB-1364	スキルアップ901	¥75,000	47	TB-176	フェスタ	¥95,000	39
TB-1364U	有孔スキルアップ901	¥82,500	47	TB-176U	有孔フェスタ	¥102,500	39
TB-136U	有孔スマイル	¥97,500	57	TB-177	オーム	¥130,000	40
TB-137	スーパー低反発-5	¥120,000	59	TB-177U	有孔オーム	¥137,500	40
TB-1372	カラーオットマン	¥16,000	229	TB-178	キャスト	¥100,000	24
TB-137U	有孔スーパー低反発-5	¥127,500	59	TB-178U	有孔キャスト	¥107,500	24
TB-138	138型DXベッド	¥82,500	40	TB-179	スタンロン	¥90,000	49
TB-1386	アップマッサージSD	¥87,500	53	TB-179U	有孔スタンロン	¥97,500	49
TB-1386U	有孔アップマッサージSD	¥95,000	53	TB-180	ブリッジベッド	¥85,000	63
TB-138U	有孔138型DXベッド	¥90,000	40	TB-180U	有孔ブリッジベッド	¥92,500	63
TB-1394	おしゃれベッド	¥90,000	57	TB-182	アプロマルチ	¥103,500	148
TB-1394U	有孔おしゃれベッド	¥97,500	57	TB-183	小児用DXベッド	¥60,000	13
TB-1395	マイティームーブ	¥126,000	170	TB-183U	有孔小児用DXベッド	¥67,500	13
TB-1395U	有孔マイティームーブ	¥133,500	170	TB-184	オメガ式ブリッジベッド	¥110,000	63
TB-1407	フロアベッド	¥80,000	158	TB-185-01	フラワー (キャスト付)	¥36,000	240
TB-1407U	有孔フロアベッド	¥80,000	158	TB-185-02	フラワー (アジャスター付)	¥36,000	240
TB-1408	ビットイン	¥9,000	268	TB-186	有孔フタ付2M電動	¥310,000	115
TB-141	外脚DXベッド7	¥80,000	19	TB-187	有孔フタ付粉体ムーブ	¥60,500	154
TB-1415	オリコベッド・オスロ	¥100,000	151	TB-188	リニア	¥78,000	15
TB-1415U	有孔オリコベッド・オスロ	¥100,000	151	TB-189	レガロ	¥370,000	117
TB-141U	有孔外脚DXベッド7	¥87,500	19	TB-189U	有孔レガロ	¥370,000	117
TB-142	スリムミル	¥135,000	139	TB-190	ビックス	¥144,000	174
TB-1425	フラップテーブル	¥108,000	149	TB-190U	有孔ビックス	¥151,500	174
TB-144	パイオニア-5型	¥300,000	123	TB-191	有孔フタ付マイティ	¥102,500	169
TB-1444-01	かたらいホーム (01)	¥115,000	72	TB-192	手動ハイローキャスト	¥170,000	131
TB-1444-02	かたらいホーム (02)	¥140,000	72	TB-192U	有孔手動ハイローキャスト	¥170,000	131
TB-1444-03	かたらいホーム (03)	¥190,000	72	TB-193	ツインマールオフ	¥140,000	58
TB-145	粉体F型DXベッド	¥88,000	30	TB-193U	有孔ツインマールオフ	¥147,500	58
TB-145U	有孔粉体F型DXベッド	¥95,500	30	TB-195	電動フィールド	¥270,000	109
TB-146	マールオフ	¥120,000	58	TB-195U	有孔電動フィールド	¥270,000	109
TB-146U	有孔マールオフ	¥127,500	58	TB-196-01	セラ (キャスト付)	¥20,000	241
TB-1476	パイオニア	¥300,000	123	TB-196-02	セラ (足ゴム付)	¥20,000	241
TB-148	ひらり	¥210,000	132	TB-197	カスタム	¥86,000	155
TB-148U	有孔ひらり	¥210,000	132	TB-197U	有孔カスタム	¥86,000	155
TB-149	低反発電動ハイロー	¥300,000	104	TB-20	ツリ加工	¥500	325
TB-1493	MP訓練台	¥250,000	71	TB-200	あかり-DX	¥360,000	118
TB-149U	有孔低反発電動ハイロー	¥300,000	104	TB-201	S型あかり-DX	¥400,000	120
TB-150	低反発手動ハイロー	¥180,000	128	TB-202-01	ロマン・背付き (01)	¥95,000	215
TB-1505	ヘルシオ	¥240,000	133	TB-202-02	ロマン・背付き (02)	¥110,000	215
TB-1506	フォーカス	¥220,000	133	TB-204	低反発フェリー	¥130,000	51
TB-1507	アクティ	¥320,000	121	TB-204U	有孔低反発フェリー	¥137,500	51
TB-150U	有孔低反発手動ハイロー	¥180,000	128	TB-205	キャストロン	¥140,000	25
TB-151	回転ガード付マール	¥160,000	63	TB-205U	有孔キャストロン	¥147,500	25
TB-1518	ダルメシアン	¥85,000	23	TB-206	オルクス	¥220,000	129
TB-1518U	有孔ダルメシアン	¥92,500	23	TB-207	クラフト	¥280,000	112
TB-151U	有孔回転ガード付マール	¥167,500	63	TB-208	イージープロ	¥135,000	146
TB-1529	ロイヤルタオル	¥1,000	282	TB-209-01	カルロス60	¥70,000	159
TB-153	DXトップ	¥70,000	13	TB-209-02	カルロス70	¥73,000	159
TB-1535	アスリートSD	¥105,000	43	TB-210	ラウンドBロマン	¥130,000	165
TB-153U	有孔DXトップ	¥77,500	13	TB-211	オメガ式電動ハイローロマン	¥300,000	107
TB-154	有孔フタ付電動ハイロー	¥245,500	103	TB-212	ブラベンチ	¥220,000	75
TB-155	電動アクチ-2	¥320,000	112	TB-213	リユース	¥130,000	22
TB-156	低反発GSスリム	¥144,000	138	TB-213U	有孔リユース	¥137,500	22
TB-157	低反発GSイージー5型	¥126,000	147	TB-215	エクサス	¥120,000	76
TB-159	アプローチ整体	¥117,000	149	TB-216	イージーミル	¥126,000	145
TB-160	移動式手動ハイロー	¥240,000	132	TB-218	ボブラ	¥320,000	111
TB-160U	有孔移動式手動ハイロー	¥240,000	132	TB-218U	有孔ボブラ	¥320,000	111
TB-161	低反発オメガDX	¥150,000	37	TB-219	こどもテーブル	¥65,000	46
TB-162	ハウス訓練台	¥250,000	74	TB-219U	有孔こどもテーブル	¥72,500	46
TB-164	外脚H型DXロマン	¥77,500	15	TB-220	電動フェリー	¥280,000	110
TB-164U	有孔外脚H型DXロマン	¥85,000	15	TB-220U	有孔電動フェリー	¥280,000	110
TB-165	マールロマン	¥90,000	56	TB-221	ボラリス	¥135,000	142
TB-165U	有孔マールロマン	¥97,500	56	TB-227	リセナ	¥130,000	22
TB-166	GSイージーロマン	¥135,000	144	TB-227U	有孔リセナ	¥137,500	22
TB-168	マイティロマン	¥99,000	170	TB-229	手動フィールド	¥165,000	130
TB-168U	有孔マイティロマン	¥106,500	170	TB-229U	有孔手動フィールド	¥165,000	130
TB-169	マイティ-2型ロマン	¥117,000	172	TB-230	アプロ	¥85,000	16
TB-169U	有孔マイティ-2型ロマン	¥124,500	172	TB-230U	有孔アプロ	¥92,500	16
TB-170	マールアプロ	¥90,000	55	TB-232	電動フェスタ	¥285,000	107

TB-232U	有孔電動フェスタ	¥285,000	107	TB-299	やまと-GS	¥400,000	120
TB-233	オメガセブン	¥125,000	37	TB-30	S型ベッドガード	¥20,000	257
TB-235	ビューティ	¥135,000	177	TB-300	まるみ-DX	¥189,000	181
TB-236	クリニカ	¥102,500	32	TB-302	コンシェル	¥360,000	123
TB-236U	有孔クリニカ	¥110,000	32	TB-303	ラックス	¥120,000	50
TB-237	せらり-GS	¥310,000	119	TB-303U	有孔ラックス	¥127,500	50
TB-241	オメガロ	¥140,000	38	TB-304	フィガロ	¥108,000	146
TB-242	クエスト	¥250,000	133	TB-305	G型オーダス	¥160,000	33
TB-243	ソファロン・背付き	¥140,000	216	TB-305U	有孔G型オーダス	¥167,500	33
TB-244	ソファロン・背無し	¥85,000	222	TB-306	ゼウス	¥350,000	122
TB-245	タルロ	¥30,000	238	TB-307	さくら-DX	¥365,000	119
TB-246	プラナ	¥92,250	172	TB-309	メモリー	¥112,500	56
TB-246U	有孔プラナ	¥99,750	172	TB-31	後付点滴棒セット	¥12,500	263
TB-247	マスタ	¥88,000	52	TB-310	モード	¥67,500	12
TB-247U	有孔マスタ	¥95,500	52	TB-310U	有孔モード	¥75,000	12
TB-248	フィールド	¥100,000	57	TB-311	プレイ	¥150,000	53
TB-248U	有孔フィールド	¥107,500	57	TB-311U	有孔プレイ	¥157,500	53
TB-249	オーダス	¥110,000	20	TB-312	オークス	¥234,000	180
TB-249U	有孔オーダス	¥117,500	20	TB-312U	有孔オークス	¥241,500	180
TB-250	R型オーダス	¥130,000	28	TB-313	リード	¥112,500	27
TB-250U	有孔R型オーダス	¥137,500	28	TB-313U	有孔リード	¥120,000	27
TB-251	フットセラ	¥35,000	246	TB-314	あじさい	¥26,000	242
TB-252	トライ	¥88,000	154	TB-315	レグサス	¥135,000	144
TB-252U	有孔トライ	¥88,000	154	TB-316	マレット	¥148,500	140
TB-253	タフロ	¥130,000	54	TB-317	レイク	¥120,000	156
TB-253U	有孔タフロ	¥137,500	54	TB-317U	有孔レイク	¥120,000	156
TB-254	オーシャン	¥140,000	59	TB-318	あさひ	¥207,000	179
TB-254U	有孔オーシャン	¥147,500	59	TB-318U	有孔あさひ	¥214,500	179
TB-256-01	イーグル90	¥320,000	269	TB-32	N型ベッドガード	¥12,000	257
TB-256-02	イーグル120	¥350,000	269	TB-320	すみれ	¥355,000	117
TB-257	スイート	¥90,000	56	TB-320U	有孔すみれ	¥355,000	117
TB-257U	有孔スイート	¥97,500	56	TB-321	ボビー	¥135,000	171
TB-258	ミニハウス	¥30,000	243	TB-321U	有孔ボビー	¥142,500	171
TB-260	メトロ	¥117,000	170	TB-322	エルザ	¥230,000	134
TB-260U	有孔メトロ	¥124,500	170	TB-323	アリス	¥100,000	16
TB-261	スパーク	¥330,000	115	TB-323U	有孔アリス	¥107,500	16
TB-262	メディス	¥130,000	25	TB-324	ファミリー	¥128,000	30
TB-262U	有孔メディス	¥137,500	25	TB-324U	有孔ファミリー	¥135,500	30
TB-265	オメガソックス	¥105,000	24	TB-325	さくらんぼ	¥280,000	86
TB-266	移動式F型DXベッド	¥110,000	33	TB-326	アーバン	¥105,500	40
TB-266U	有孔移動式F型DXベッド	¥117,500	33	TB-327	リセッタ	¥120,000	51
TB-267	ステージ	¥68,500	49	TB-327U	有孔リセッタ	¥127,500	51
TB-268	F型ワイド	¥160,000	74	TB-329	ラム	¥102,500	12
TB-268U	有孔F型ワイド	¥167,500	74	TB-329U	有孔ラム	¥110,000	12
TB-270	クルーズ	¥110,000	156	TB-33	有孔専用レザーカバー	¥2,000	330
TB-27-01	F型ベッドガード(クロムメッキ)	¥10,000	257	TB-330	アーニー	¥117,000	174
TB-27-02	F型ベッドガード(粉体塗装)	¥10,000	257	TB-330U	有孔アーニー	¥124,500	174
TB-271	スリムプロ	¥153,000	141	TB-331	ボルド	¥210,000	135
TB-272	ティアモ	¥320,000	107	TB-332	はび	¥153,000	178
TB-273	ロハス	¥110,000	21	TB-332U	有孔はび	¥160,500	178
TB-273U	有孔ロハス	¥117,500	21	TB-334	クロス	¥95,000	27
TB-275	ロフラン	¥80,000	228	TB-335	ナース	¥108,000	30
TB-276	ミニステップ	¥14,000	266	TB-335U	有孔ナース	¥115,500	30
TB-277	ベンダー訓練ベッド	¥200,000	75	TB-339	F型オーダス	¥130,000	29
TB-279	きらら	¥185,000	128	TB-339U	有孔F型オーダス	¥137,500	29
TB-28	R型ベッドガード	¥7,500	257	TB-340	S型小児用DX	¥100,000	31
TB-280	コーナー	¥31,000	269	TB-34-01	美顔ロール(1本)	¥3,800	281
TB-281	マシュロ	¥160,000	20	TB-34-02	美顔ロール(10本入り)	¥36,000	281
TB-281U	有孔マシュロ	¥167,500	20	TB-340U	有孔S型小児用DX	¥107,500	31
TB-283	ロメオ	¥380,000	115	TB-341	バード	¥100,000	42
TB-283U	有孔ロメオ	¥380,000	115	TB-341U	有孔バード	¥107,500	42
TB-285	せらり-DX	¥390,000	119	TB-342	ビブレ	¥130,000	42
TB-287	アフタ	¥200,000	73	TB-343	シャロル	¥95,000	51
TB-288	有孔フタ付ワイド	¥145,500	20	TB-344-01	ロビーチェアー・背付き(01)	¥95,000	215
TB-29	点滴棒	¥6,300	263	TB-344-02	ロビーチェアー・背付き(02)	¥110,000	215
TB-290	チャコ	¥135,000	41	TB-345	ベレス	¥400,000	116
TB-290U	有孔チャコ	¥142,500	41	TB-347	セリヌ	¥126,000	177
TB-292	ワイド	¥135,000	19	TB-348	オニモス	¥420,000	116
TB-292U	有孔ワイド	¥142,500	19	TB-350	トーマス	¥160,000	54
TB-293	マリン	¥110,250	172	TB-35-01	TRワーゴン(キャスター付き)	¥24,800	253
TB-293U	有孔マリン	¥117,750	172	TB-35-02	TRワーゴン(アジャスター付き)	¥23,200	253
TB-294	アリーナ	¥198,000	175	TB-351	タテスタ	¥115,000	39
TB-294U	有孔アリーナ	¥205,500	175	TB-351U	有孔タテスタ	¥122,500	39
TB-295	ピュア	¥270,000	175	TB-352	ヘガサス	¥370,000	124
TB-295U	有孔ピュア	¥277,500	175	TB-353	リズム	¥140,000	50
TB-298	ホーム	¥165,000	74	TB-353U	有孔リズム	¥147,500	50
TB-298U	有孔ホーム	¥172,500	74	TB-354	アクセス	¥140,000	42

TB-354U	有孔アクセス	¥147,500	42	TB-415	サイモン	¥110,000	15
TB-355	ロデオ	¥110,000	56	TB-416	コステロ	¥110,000	16
TB-355U	有孔ロデオ	¥117,500	56	TB-418	フォルダ	¥90,000	34
TB-357	ラッコ	¥175,000	38	TB-418U	有孔フォルダ	¥97,500	34
TB-358	ピオレ	¥105,000	52	TB-420	カプセル	¥85,000	225
TB-358U	有孔ピオレ	¥112,500	52	TB-421	せりり-AL	¥325,000	120
TB-360	デビッド	¥78,000	15	TB-422	手動モード	¥180,000	130
TB-36-01	TRツーゴン (キャスト付き)	¥35,000	254	TB-422U	有孔手動モード	¥180,000	130
TB-36-02	TRツーゴン (アジャスター付き)	¥33,400	254	TB-423	電動モード	¥280,000	106
TB-361	バルーン	¥280,000	104	TB-423U	有孔電動モード	¥280,000	106
TB-363	ルック	¥126,000	142	TB-424	カプセルEX	¥105,000	226
TB-364	アザレア	¥280,000	134	TB-425	ボイジャ	¥100,000	36
TB-365	ロダン	¥360,000	124	TB-426	F型カイザー	¥230,000	65
TB-366	サンヒル	¥205,000	74	TB-426U	有孔F型カイザー	¥237,500	65
TB-367	処理台	¥100,000	66	TB-427	S型カイザー	¥245,000	65
TB-368	フレンド	¥67,500	14	TB-427U	有孔S型カイザー	¥252,500	65
TB-368U	有孔フレンド	¥75,000	14	TB-428	手動カイザー	¥290,000	131
TB-37-01	HLワーゴン (キャスト付き)	¥54,000	254	TB-428U	有孔手動カイザー	¥290,000	131
TB-37-02	HLワーゴン (アジャスター付き)	¥52,400	254	TB-429	ランカイザー	¥245,000	65
TB-371	F型キャスト	¥120,000	26	TB-429U	有孔ランカイザー	¥252,500	65
TB-371U	有孔F型キャスト	¥127,500	26	TB-43	PTスライダー	¥40,000	235
TB-372	前開き有孔H型DXベッド	¥90,000	27	TB-430	コンパクト手動	¥170,000	131
TB-373	サラ	¥305,000	110	TB-430U	有孔コンパクト手動	¥170,000	131
TB-373U	有孔サラ	¥305,000	110	TB-431	リョフ	¥120,500	22
TB-374	S型テーブル	¥85,000	47	TB-432	電動りんご	¥270,000	109
TB-374U	有孔S型テーブル	¥92,500	47	TB-432U	有孔電動りんご	¥270,000	109
TB-375	ノア	¥140,000	217	TB-433	手動りんご	¥170,000	130
TB-378	グローラ	¥144,000	147	TB-433U	有孔手動りんご	¥170,000	130
TB-379	トム	¥120,000	156	TB-436	アマンダ	¥95,000	52
TB-38	E型ベッドガード	¥12,000	192	TB-436U	有孔アマンダ	¥102,500	52
TB-380	グッチ	¥130,000	57	TB-437	ドワーフ	¥115,000	25
TB-380U	有孔グッチ	¥137,500	57	TB-437U	有孔ドワーフ	¥122,500	25
TB-381-01	ローズ60	¥57,000	158	TB-439-01	ホスピタルチェアー	¥22,000	237
TB-381-02	ローズ70	¥60,000	158	TB-439-02	ホスピタルハイチェアー	¥26,000	237
TB-383	フロロ	¥120,000	226	TB-44	ガードルキャリア	¥32,000	253
TB-384	アルミ製点滴スタンド	¥42,000	252	TB-440-01	レギュラ (キャスト付き)	¥35,000	237
TB-385	トマト	¥102,500	176	TB-440-02	レギュラ (アジャスター付き)	¥35,000	237
TB-386	EGアプロ	¥90,000	149	TB-443	電動カイザー	¥390,000	113
TB-387	レモン	¥117,000	171	TB-443U	有孔電動カイザー	¥390,000	113
TB-388	手動スマイル	¥165,000	130	TB-444-01	キナス・背付き (01)	¥120,000	218
TB-388U	有孔手動スマイル	¥165,000	130	TB-444-02	キナス・背付き (02)	¥135,000	218
TB-389	アームマット	¥5,000	160	TB-445	リキ	¥95,000	10
TB-39	低反発ホル	¥3,000	322	TB-445U	有孔リキ	¥102,500	10
TB-390	モイス	¥220,000	134	TB-446	ボム	¥125,000	55
TB-392	ラビット	¥90,000	157	TB-446U	有孔ボム	¥132,500	55
TB-392U	有孔ラビット	¥90,000	157	TB-449	ロングハウス	¥100,000	227
TB-393	アラジン	¥105,000	40	TB-45	歩行ガードルカラー	¥38,000	253
TB-393U	有孔アラジン	¥112,500	40	TB-451	エレガード	¥125,000	33
TB-396	ローレンス	¥140,000	216	TB-451U	有孔エレガード	¥132,500	33
TB-397	ウルフ	¥130,000	22	TB-452	チャイズ	¥55,000	45
TB-397U	有孔ウルフ	¥137,500	22	TB-452U	有孔チャイズ	¥62,500	45
TB-399	クイーン	¥207,000	170	TB-453	GSラウンドFタイプ	¥130,000	166
TB-399U	有孔クイーン	¥214,500	170	TB-454	クラリス	¥290,000	110
TB-400	まるみ-AL	¥103,500	181	TB-454U	有孔クラリス	¥290,000	110
TB-40-01	MFフェイス (2枚1組)	¥1,600	283	TB-455	アシストF	¥148,500	178
TB-40-01	ディスボフェイスペーパー (切り目有り)	¥8,500	281	TB-455U	有孔アシストF	¥156,000	178
TB-40-02	MFミドルタオル	¥2,000	283	TB-457	ミント	¥80,000	26
TB-40-02	ディスボフェイスペーパー (切り目無し)	¥7,300	281	TB-457U	有孔ミント	¥87,500	26
TB-401	カイザー	¥210,000	64	TB-459	ソフトDX	¥90,000	16
TB-401U	有孔カイザー	¥217,500	64	TB-459U	有孔ソフトDX	¥97,500	16
TB-405	キャスト100	¥110,000	25	TB-46	ランドリーバッグ	¥50,000	269
TB-405U	有孔キャスト100	¥117,500	25	TB-460	イオ	¥290,000	107
TB-406	低反発ウルフ	¥150,000	23	TB-462-01	グレーブシード	¥7,400	272
TB-406U	有孔低反発ウルフ	¥157,500	23	TB-462-02	スイートアーモンド	¥7,800	272
TB-407	ALストレッチベンチ	¥126,000	182	TB-462-03	ミックスオイル	¥4,600	272
TB-408	プリマ	¥325,000	111	TB-462-04	ブレンドオイル	¥4,000	272
TB-408U	有孔プリマ	¥325,000	111	TB-463	本革リフレクソロチェアー (オットマン付き)	¥87,500	183
TB-409	セレナ	¥420,000	116	TB-465	シーサ	¥240,000	135
TB-410	リーガ	¥95,000	155	TB-466	キングベンダ	¥250,000	76
TB-41-01	SDフェイス (2枚1組)	¥1,600	282	TB-467	ソフィア	¥110,000	221
TB-41-01	ロールペーパー (1本)	¥1,500	281	TB-468-01	フィン (01)	¥70,000	195
TB-41-02	SDミドルタオル	¥2,000	282	TB-468-02	フィン (02)	¥85,000	195
TB-41-02	ロールペーパー (10本入り)	¥11,000	281	TB-469-01	フィンロウ (01)	¥65,000	195
TB-411	リンクス	¥130,000	34	TB-469-02	フィンロウ (02)	¥80,000	195
TB-411U	有孔リンクス	¥137,500	34	TB-470	キッズコーナー	¥100,000	283
TB-412	ラビタ	¥240,000	134	TB-471	リクライト	¥135,000	177
TB-413	ベッカー	¥144,000	174	TB-471U	有孔リクライト	¥142,500	177

TB-474	二つ折れ訓練マット	¥54,000	81	TB-520-01	STチェアー (キャスター付き)	¥21,000	239
TB-475	ポータルマット	¥48,000	160	TB-520-02	STチェアー (アジャスター付き)	¥21,000	239
TB-476	アイホット	¥80,000	14	TB-520-03	STハイチェアー (キャスター付き)	¥25,000	240
TB-476U	有孔アイホット	¥87,500	14	TB-520-04	STハイチェアー (アジャスター付き)	¥25,000	240
TB-477	ホットマット	¥32,000	271	TB-52-01	ステップ10	¥25,000	267
TB-479	電動リクライト	¥280,000	115	TB-52-02	ステップ15	¥25,000	267
TB-479U	有孔電動リクライト	¥280,000	115	TB-521	ラウンドチェアーCタイプ	¥90,000	164
TB-48	ひまわりチェアー	¥17,000	241	TB-522	GSラウンドCタイプ	¥110,000	166
TB-480	ジェンヌ	¥162,000	172	TB-523	ラウンドAタイプ	¥120,000	165
TB-480U	有孔ジェンヌ	¥169,500	172	TB-524-01	患者着1PDX	¥9,000	284
TB-482	アロマポット	¥4,800	272	TB-524-02	患者着1PSD	¥7,000	285
TB-483	バイルカバー	¥12,000	326	TB-524-03	患者着2PDX	¥9,000	285
TB-484	カラーバイルスリッパ	¥45,000	283	TB-524-04	患者着2PSD	¥7,000	285
TB-485	有孔フェイスカバー	¥1,500	330	TB-524-05	患者着1PEX	¥10,000	284
TB-486	テーピングテーブル	¥68,000	158	TB-524-06	2PDX用上着	¥7,000	285
TB-487	テーピングテーブル用キャリーバッグ	¥13,000	161	TB-524-07	2PSD用上着	¥5,000	285
TB-488-01	クリーンボックス (タイマー無し)	¥138,000	273	TB-524-08	2P用パンツ	¥3,000	285
TB-488-02	クリーンボックス (タイマー有り)	¥148,000	273	TB-524-09	2P用開閉式パンツ	¥5,000	285
TB-489-01	クリーンボックス/ワイド (タイマー無し)	¥248,000	274	TB-527	ドルチェAタイプ	¥180,000	43
TB-489-02	クリーンボックス/ワイド (タイマー有り)	¥258,000	274	TB-528	ドルチェAタイプ&フレンド	¥242,000	43
TB-491	垂直電動Sタイプ	¥420,000	97	TB-528U	ドルチェAタイプ&有孔フレンド	¥249,500	43
TB-491U	有孔垂直電動Sタイプ	¥420,000	97	TB-529	仮眠ベッド	¥120,000	76
TB-492	保護カバー	¥3,800	161	TB-53	ステップバリー	¥16,000	266
TB-493-01	サライ (二人掛)	¥98,000	204	TB-530-01	GS治療チェアー (キャスター付き)	¥225,000	185
TB-493-02	サライ (三人掛)	¥118,000	204	TB-530-02	GS治療チェアー (アジャスター付き)	¥200,000	185
TB-493-03	サライ (四人掛)	¥138,000	204	TB-530-10	点滴棒取付セット	¥10,000	187
TB-494	クイックカバー	¥3,000	329	TB-531	ガードルキャスター	¥19,000	252
TB-496	ノーブルセット	¥110,000	182	TB-532	リハビリ訓練アシストベッド-2	¥260,000	86
TB-496-01	ノーブルチェアー	¥77,500	182	TB-534-01	パラレルSD	¥45,000	78
TB-496-02	ノーブルオットマン	¥19,500	182	TB-534-02	パラレルDX	¥88,000	77
TB-496-03	ノーブルスツール	¥16,500	182	TB-534-03	パラレルEX	¥100,000	79
TB-497	ホスピサライ	¥54,000	238	TB-534-04	パラレルMX	¥145,000	78
TB-498-01	マルチサライ (キャスター付き)	¥57,000	238	TB-535	マイティー	¥90,000	169
TB-498-02	マルチサライ (アジャスター付き)	¥57,000	238	TB-535U	有孔マイティー	¥97,500	169
TB-499-01	粉体サライ (二人掛)	¥88,000	204	TB-536-01	ワーゴン (キャスター付き)	¥18,000	253
TB-499-02	粉体サライ (三人掛)	¥108,000	204	TB-536-02	ツーゴン (キャスター付き)	¥21,600	253
TB-499-03	粉体サライ (四人掛)	¥128,000	204	TB-536-03	ワーゴン (アジャスター付き)	¥16,400	253
TB-500-01	アトム (小)	¥28,000	264	TB-536-04	ツーゴン (アジャスター付き)	¥20,000	253
TB-500-02	アトム (中)	¥28,000	264	TB-537	マイティー2型	¥108,000	171
TB-500-03	アトム (大)	¥28,000	264	TB-537U	有孔マイティー2型	¥115,500	171
TB-500-04	アトム (静注台)	¥30,000	266	TB-538	ラクチャー	¥50,000	228
TB-50-01	チェアー50 (キャスター付き)	¥17,000	241	TB-539	垂直電動Aタイプ	¥480,000	100
TB-50-02	チェアー50 (足ゴム付き)	¥17,000	241	TB-534	補助テーブル	¥25,000	268
TB-501-01	アトムカート (小)	¥30,000	265	TB-540	ベンチャー	¥85,000	228
TB-501-02	アトムカート (中)	¥30,000	265	TB-541	ローチェアー	¥14,000	243
TB-501-03	アトムカート (大)	¥30,000	265	TB-542	ラウンドBタイプ	¥120,000	165
TB-502-01	アトムスター (小)	¥30,000	265	TB-543-01	ブチ金具 (アジャスター無し)	¥4,000	269
TB-502-02	アトムスター (中)	¥30,000	265	TB-543-02	ブチ金具 (アジャスター付き)	¥5,500	269
TB-502-03	アトムスター (大)	¥30,000	265	TB-545	スリムベンチ	¥70,000	225
TB-502-04	アトムスター (静注台)	¥32,000	266	TB-546	垂直電動SHタイプ	¥450,000	99
TB-503	アトムフェイス	¥37,500	266	TB-546U	有孔垂直電動SHタイプ	¥450,000	99
TB-504	万能上肢台	¥35,000	268	TB-547	S-1ベッド	¥110,000	280
TB-505	アトム縦型ヘッド	¥37,500	266	TB-548	S-2ベッド	¥220,000	280
TB-506-01	アトムベンチ (小)	¥40,000	265	TB-55	ジェルフェイス用ニットカバー	¥3,000	294
TB-506-02	アトムベンチ (中)	¥40,000	265	TB-550	垂直電動Lタイプ	¥490,000	99
TB-506-03	アトムベンチ (大)	¥40,000	265	TB-550U	有孔垂直電動Lタイプ	¥490,000	99
TB-507	ツインマルチ	¥110,000	42	TB-553-01	電動ホーム (01)	¥400,000	87
TB-507U	有孔ツインマルチ	¥117,500	42	TB-553-02	電動ホーム (02)	¥450,000	87
TB-508	滑り止めシート	¥1,000	282	TB-554	HPマットレス	¥38,000	193
TB-509-01	セライ (二人掛)	¥68,000	224	TB-555	アシストベッド-3	¥198,000	179
TB-509-02	セライ (三人掛)	¥73,000	224	TB-555U	有孔アシストベッド-3	¥205,500	179
TB-509-03	セライ (四人掛)	¥78,000	224	TB-556	牽引クランク治療台	¥125,000	77
TB-51	オールチェアー	¥30,000	246	TB-557-01	オーバルチェアー (キャスター付き)	¥18,000	240
TB-510-01	粉体セライ (二人掛)	¥55,000	225	TB-557-02	オーバルチェアー (アジャスター付き)	¥18,000	240
TB-510-02	粉体セライ (三人掛)	¥60,000	225	TB-558	ひまわり32チェアー	¥17,000	242
TB-510-03	粉体セライ (四人掛)	¥65,000	225	TB-559	GSスリムベッド	¥126,000	138
TB-511	垂直電動SLタイプ	¥450,000	99	TB-560	シースツール	¥12,000	233
TB-511U	有孔垂直電動SLタイプ	¥450,000	99	TB-56-01	ワークスツール (キャスター付き)	¥27,000	236
TB-512-01	R型上肢台	¥16,500	264	TB-56-02	ワークスツール (アジャスター付き)	¥27,000	236
TB-512-02	F型上肢台	¥16,500	264	TB-561	垂直電動Cタイプ	¥460,000	100
TB-514	垂直電動SFタイプ	¥440,000	99	TB-563-01	電動ガードホーム (01)	¥440,000	87
TB-515	ライトスクリーン	¥13,000	261	TB-563-02	電動ガードホーム (02)	¥490,000	87
TB-516	パークベッド	¥85,000	60	TB-564	電動ライトベッド	¥180,000	102
TB-516U	有孔パークベッド	¥92,500	60	TB-564U	有孔電動ライトベッド	¥180,000	102
TB-517	ラウンドチェアー	¥90,000	164	TB-567	GSラウンドチェアーNタイプ	¥130,000	166
TB-518	ラウンドチェアーFタイプ	¥110,000	164	TB-568	スイング型DXベッド	¥98,000	30
TB-519	ラウンドチェアーNタイプ	¥110,000	164	TB-568U	有孔スイング型DXベッド	¥105,500	30

TB-57-01	ホットボックス113 (白)	¥33,800	268	TB-600	アジャスト	¥90,000	50
TB-57-02	ホットボックス113 (黒)	¥36,800	269	TB-600U	有孔アジャスト	¥97,500	50
TB-572-01	ワンピース (WH10700)	¥10,000	288	TB-602	マックス	¥100,000	62
TB-572-02	チュニック (WH10701)	¥8,500	288	TB-602U	有孔マックス	¥107,500	62
TB-572-03	レディースツータックパンツ (WH10142)	¥6,200	288	TB-603	GSイージーベッド-5型	¥108,000	146
TB-572-04	ワンピース (WH10100)	¥9,700	288	TB-604	コンパクト電動	¥260,000	109
TB-572-05	チュニック (WH10101)	¥8,200	288	TB-604U	有孔コンパクト電動	¥260,000	109
TB-572-06	ワンピース (WH10200)	¥9,800	289	TB-605	GSイージーベッド	¥108,000	143
TB-572-07	チュニック (WH10201)	¥8,300	289	TB-606	ウイングベッド	¥125,000	63
TB-572-08	ワンピース (WH10600)	¥7,400	289	TB-606U	有孔ウイングベッド	¥132,500	63
TB-572-09	チュニック (WH10601)	¥6,300	289	TB-607	ハイローワイドDX	¥130,000	23
TB-572-10	レディースツータックパンツ (WH10642)	¥5,800	289	TB-607U	有孔ハイローワイドDX	¥137,500	23
TB-572-11	レディースシングルコート (WH10203)	¥5,200	289	TB-608	スーパー低反発ベッド	¥100,000	58
TB-572-12	メンズシングルコート (WH10207)	¥5,300	289	TB-608U	有孔スーパー低反発ベッド	¥107,500	58
TB-572-13	女子横掛 (WH10411)	¥4,700	289	TB-609	609型診察ベッド	¥130,000	32
TB-572-14	レディースツータックパンツ (WH10442)	¥4,300	289	TB-609U	有孔609型診察ベッド	¥137,500	32
TB-572-15	男子横掛 (WH10415)	¥5,000	290	TB-61	レッグ補助ベルト	¥18,000	92
TB-572-16	メンズツータックパンツ (WH10416)	¥4,500	290	TB-610	セラビーマイト	¥41,100	315
TB-572-17	八分袖男子横掛 (WH10435)	¥5,200	290	TB-611	GSイージーDX	¥135,000	146
TB-572-18	エプロン (WH90004)	¥4,100	290	TB-613	縦型ヘッド (ペーパーカッター無し)	¥7,500	317
TB-572-20	サンダル (F758)	¥3,100	290	TB-614	電動マックス	¥300,000	113
TB-572-21	サンダル (F759)	¥3,100	290	TB-614U	有孔電動マックス	¥300,000	113
TB-572-22	ワークシューズ (F117)	¥4,000	291	TB-615	電動タフベッド	¥320,000	105
TB-572-23	サンダル (F750)	¥3,100	291	TB-615U	有孔電動タフベッド	¥320,000	105
TB-572-24	コンフォートサンダル (F270)	¥3,200	291	TB-616	トリートセクション2S	¥320,000	83
TB-573-01	ニトリートキネシオロジテープ・非撥水 (NK-50L)	¥5,400	272	TB-617	トリートセクション3S	¥360,000	83
TB-573-02	ニトリートキネシオロジテープ・非撥水 (NK-25)	¥5,400	272	TB-618	トリートセクション3A	¥400,000	84
TB-573-03	ニトリートキネシオロジテープ・非撥水 (NK-37)	¥5,400	272	TB-619	縦型ヘッド (ペーパーカッター付き)	¥9,500	317
TB-573-04	ニトリートキネシオロジテープ・非撥水 (NK-50)	¥5,400	272	TB-620	不織布エプロン	¥1,800	288
TB-573-05	ニトリートキネシオロジテープ・非撥水 (NK-75)	¥5,400	272	TB-62-01	ビームチェアー (キャスター付き)	¥31,000	239
TB-574-01	ニトリートキネシオロジテープ・撥水 (NKH-50L)	¥5,760	272	TB-62-02	ビームチェアー (アジャスター付き)	¥31,000	239
TB-574-02	ニトリートキネシオロジテープ・撥水 (NKH-50)	¥5,760	272	TB-621	綿製エプロン	¥6,000	287
TB-574-03	ニトリートキネシオロジテープ・撥水 (NKH-75)	¥5,760	272	TB-622	ゆかた患者衣	¥7,000	284
TB-575	GSエステート	¥280,000	176	TB-623	ストレッチャー100	¥160,000	188
TB-576-01	電動キャリアホーム (01)	¥465,000	87	TB-624	GSストレッチャー100	¥200,000	188
TB-576-02	電動キャリアホーム (02)	¥515,000	87	TB-625	手動ストレッチャー100	¥230,000	189
TB-577-01	電動治療チェアー (キャスター付き)	¥360,000	185	TB-626	手動GSストレッチャー100	¥270,000	189
TB-577-02	電動治療チェアー (アジャスター付き)	¥335,000	185	TB-627	手動GSストレッチャー125	¥340,000	189
TB-578-01	検診衣1P	¥6,000	286	TB-628	手動GSストレッチャー125	¥380,000	190
TB-578-02	検診衣2P	¥6,000	286	TB-629	ボンベ受け金具	¥13,000	191
TB-579-01	電動ボバースホーム (01)	¥450,000	88	TB-630	H型ベッドガード	¥7,500	193
TB-579-02	電動ボバースホーム (02)	¥500,000	88	TB-63-01	マルチチェアー (キャスター付き)	¥27,000	235
TB-580-01	Pro-style シェープI	¥400,000	121	TB-63-02	マルチチェアー (アジャスター付き)	¥27,000	235
TB-580-02	Pro-style シェープII	¥400,000	121	TB-631-01	マックソファ (01)	¥70,000	197
TB-58-01	ホットボックス114 (白)	¥36,800	268	TB-631-02	マックソファ (02)	¥85,000	197
TB-58-02	ホットボックス114 (黒)	¥39,800	269	TB-632	マックコーナー	¥68,000	198
TB-581	有孔フタ付DXベッド	¥70,500	10	TB-633	肘台用クッション	¥3,800	319
TB-582	キャスター付電動ハイローベッド	¥290,000	108	TB-634	DXウッド	¥64,000	13
TB-582U	有孔キャスター付電動ハイローベッド	¥290,000	108	TB-634U	有孔DXウッド	¥71,500	13
TB-583	583型電動ハイローベッド	¥270,000	108	TB-635	635型GSベッド	¥110,000	39
TB-583U	有孔583型電動ハイローベッド	¥270,000	108	TB-636	移動式トリプルコンセント	¥9,500	262
TB-585	外脚DXベッド	¥60,000	10	TB-638	ホールド上下肘台	¥38,000	265
TB-585U	有孔外脚DXベッド	¥67,500	10	TB-640-01	木目調クリーンボックス (タイマー無し)	¥148,000	274
TB-586	マルチ型ブリッジベッド	¥100,000	64	TB-640-02	木目調クリーンボックス (タイマー有り)	¥158,000	274
TB-586U	有孔マルチ型ブリッジベッド	¥107,500	64	TB-64-01	サドルチェアー (キャスター付き)	¥27,000	236
TB-587	H型DXマルチベッド	¥85,000	41	TB-64-02	サドルチェアー (アジャスター付き)	¥27,000	236
TB-587U	有孔H型DXマルチベッド	¥92,500	41	TB-641-01	木目調クリーンボックス/ワイド (タイマー無し)	¥268,000	274
TB-588	スライド上肘台付DXベッド	¥110,000	34	TB-641-02	木目調クリーンボックス/ワイド (タイマー有り)	¥278,000	274
TB-588U	有孔スライド上肘台付DXベッド	¥117,500	34	TB-642	殺菌灯付き保管庫	¥35,000	273
TB-589	まるみ-GS	¥112,500	181	TB-643	ビーグル	¥400,000	123
TB-590-01	590型ソファ (背付き (01))	¥95,000	216	TB-65	3段ステンレス器械卓子	¥42,000	256
TB-590-02	590型ソファ (背付き (02))	¥110,000	216	TB-650-01	キャリアホーム (01)	¥220,000	70
TB-59-01	ホットボックス118 (白)	¥42,000	268	TB-650-02	キャリアホーム (02)	¥250,000	70
TB-59-02	ホットボックス118 (黒)	¥45,000	269	TB-651	電動チルトSタイプ	¥476,000	95
TB-591	まるみ-GSマルチ	¥135,000	181	TB-652	電動チルトCタイプ	¥520,000	95
TB-592	592型ソファ (背付き)	¥110,000	217	TB-653	電動チルトRタイプ	¥500,000	95
TB-593	GSステーションナリーテーブル	¥126,000	140	TB-654-01	電動ボバースキャリア (01)	¥515,000	88
TB-594	あかり-GS	¥290,000	118	TB-654-02	電動ボバースキャリア (02)	¥565,000	88
TB-595	F型手動式ハイローベッド	¥180,000	132	TB-655	垂直電動Mタイプ	¥420,000	101
TB-595U	有孔F型手動式ハイローベッド	¥180,000	132	TB-655U	有孔垂直電動Mタイプ	¥420,000	101
TB-596	マールベッド	¥80,000	55	TB-656	トリートセクション4S	¥440,000	83
TB-596U	有孔マールベッド	¥87,500	55	TB-657	1連衝立	¥38,000	259
TB-597	4面F型DXベッド	¥115,000	31	TB-658	2連衝立	¥64,000	259
TB-597U	有孔4面F型DXベッド	¥122,500	31	TB-659-01	セラビカーテン (メッシュ無し) サイズ:幅125cm 高さ160cm	¥12,000	258
TB-598	598型オメガマルチ	¥140,000	39	TB-659-01	セラビカーテン (メッシュ無し) サイズ:幅125cm 高さ170cm	¥12,200	258
TB-599	U型チェアー	¥27,000	244	TB-659-01	セラビカーテン (メッシュ無し) サイズ:幅125cm 高さ180cm	¥12,400	258
TB-60	2段用ステップ	¥30,000	266	TB-659-01	セラビカーテン (メッシュ無し) サイズ:幅125cm 高さ190cm	¥12,800	258

TB-659-01	セラビカーテン(メッシュ無し) サイズ:幅125cm 高さ200cm	¥13,000	258	TB-660-01	カルテワーゴン	¥38,000	255
TB-659-01	セラビカーテン(メッシュ無し) サイズ:幅125cm 高さ210cm	¥13,200	258	TB-660-02	カルテワーゴン(筆記台付き)	¥48,000	255
TB-659-01	セラビカーテン(メッシュ無し) サイズ:幅125cm 高さ220cm	¥13,400	258	TB-661	トリートセクション6A	¥520,000	84
TB-659-01	セラビカーテン(メッシュ無し) サイズ:幅125cm 高さ230cm	¥13,600	258	TB-663	ホットシート	¥28,000	271
TB-659-01	セラビカーテン(メッシュ無し) サイズ:幅190cm 高さ160cm	¥15,400	258	TB-664	ダイナDX	¥112,000	65
TB-659-01	セラビカーテン(メッシュ無し) サイズ:幅190cm 高さ170cm	¥15,600	258	TB-664U	有孔ダイナDX	¥119,500	65
TB-659-01	セラビカーテン(メッシュ無し) サイズ:幅190cm 高さ180cm	¥15,800	258	TB-665	ダイナFX	¥95,000	66
TB-659-01	セラビカーテン(メッシュ無し) サイズ:幅190cm 高さ190cm	¥16,600	258	TB-665U	有孔ダイナFX	¥102,500	66
TB-659-01	セラビカーテン(メッシュ無し) サイズ:幅190cm 高さ200cm	¥16,800	258	TB-666	電動アスリート	¥340,000	104
TB-659-01	セラビカーテン(メッシュ無し) サイズ:幅190cm 高さ210cm	¥17,000	258	TB-667-01	フィンDX (01)	¥100,000	196
TB-659-01	セラビカーテン(メッシュ無し) サイズ:幅190cm 高さ220cm	¥17,200	258	TB-667-02	フィンDX (02)	¥115,000	196
TB-659-01	セラビカーテン(メッシュ無し) サイズ:幅190cm 高さ230cm	¥17,400	258	TB-668-01	フィンFX (01)	¥85,000	196
TB-659-01	セラビカーテン(メッシュ無し) サイズ:幅255cm 高さ160cm	¥18,800	258	TB-668-02	フィンFX (02)	¥100,000	196
TB-659-01	セラビカーテン(メッシュ無し) サイズ:幅255cm 高さ170cm	¥19,000	258	TB-669	Wライトスクリーン	¥28,000	261
TB-659-01	セラビカーテン(メッシュ無し) サイズ:幅255cm 高さ180cm	¥19,200	258	TB-670-01	1連セラビ (01)	¥24,000	259
TB-659-01	セラビカーテン(メッシュ無し) サイズ:幅255cm 高さ190cm	¥20,000	258	TB-670-02	1連セラビ (02)	¥28,000	259
TB-659-01	セラビカーテン(メッシュ無し) サイズ:幅255cm 高さ200cm	¥20,600	258	TB-671	2連セラビ	¥38,000	259
TB-659-01	セラビカーテン(メッシュ無し) サイズ:幅255cm 高さ210cm	¥21,200	258	TB-672	4連セラビ	¥54,000	260
TB-659-01	セラビカーテン(メッシュ無し) サイズ:幅255cm 高さ220cm	¥21,800	258	TB-673	ゲートセラビ	¥52,000	261
TB-659-01	セラビカーテン(メッシュ無し) サイズ:幅255cm 高さ230cm	¥22,400	258	TB-674-01	手動ホーム (01)	¥300,000	89
TB-659-01	セラビカーテン(メッシュ無し) サイズ:幅320cm 高さ160cm	¥22,200	258	TB-674-02	手動ホーム (02)	¥350,000	89
TB-659-01	セラビカーテン(メッシュ無し) サイズ:幅320cm 高さ170cm	¥22,400	258	TB-676	クイックチェアー	¥55,000	163
TB-659-01	セラビカーテン(メッシュ無し) サイズ:幅320cm 高さ180cm	¥22,600	258	TB-677	DXセラビ	¥70,000	17
TB-659-01	セラビカーテン(メッシュ無し) サイズ:幅320cm 高さ190cm	¥24,000	258	TB-677U	有孔DXセラビ	¥77,500	17
TB-659-01	セラビカーテン(メッシュ無し) サイズ:幅320cm 高さ200cm	¥24,600	258	TB-678-01	レゴ-R (01)	¥55,000	205
TB-659-01	セラビカーテン(メッシュ無し) サイズ:幅320cm 高さ210cm	¥25,000	258	TB-678-02	レゴ-R (02)	¥65,000	205
TB-659-01	セラビカーテン(メッシュ無し) サイズ:幅320cm 高さ220cm	¥25,600	258	TB-678-03	レゴ-R (03)	¥70,000	205
TB-659-01	セラビカーテン(メッシュ無し) サイズ:幅320cm 高さ230cm	¥26,000	258	TB-678-04	レゴ-R (04)	¥75,000	205
TB-659-01	セラビカーテン(メッシュ無し) サイズ:幅385cm 高さ160cm	¥25,600	258	TB-679-01	レゴ-フィオレッティ (01)	¥65,000	209
TB-659-01	セラビカーテン(メッシュ無し) サイズ:幅385cm 高さ170cm	¥25,800	258	TB-679-02	レゴ-フィオレッティ (02)	¥75,000	209
TB-659-01	セラビカーテン(メッシュ無し) サイズ:幅385cm 高さ180cm	¥26,200	258	TB-679-03	レゴ-フィオレッティ (03)	¥80,000	209
TB-659-01	セラビカーテン(メッシュ無し) サイズ:幅385cm 高さ190cm	¥27,800	258	TB-679-04	レゴ-フィオレッティ (04)	¥85,000	209
TB-659-01	セラビカーテン(メッシュ無し) サイズ:幅385cm 高さ200cm	¥28,400	258	TB-680-01	レゴ-Q (01)	¥55,000	205
TB-659-01	セラビカーテン(メッシュ無し) サイズ:幅385cm 高さ210cm	¥29,000	258	TB-680-02	レゴ-Q (02)	¥65,000	205
TB-659-01	セラビカーテン(メッシュ無し) サイズ:幅385cm 高さ220cm	¥29,600	258	TB-680-03	レゴ-Q (03)	¥70,000	206
TB-659-01	セラビカーテン(メッシュ無し) サイズ:幅385cm 高さ230cm	¥30,200	258	TB-680-04	レゴ-Q (04)	¥75,000	206
TB-659-02	セラビカーテン(メッシュ有り) サイズ:幅125cm 高さ160cm	¥12,000	258	TB-68-01	美顔ペーパー (500枚入り)	¥7,300	280
TB-659-02	セラビカーテン(メッシュ有り) サイズ:幅125cm 高さ170cm	¥12,200	258	TB-68-02	美顔ペーパー (2,500枚入り)	¥34,300	280
TB-659-02	セラビカーテン(メッシュ有り) サイズ:幅125cm 高さ180cm	¥12,400	258	TB-68-03	美顔ペーパー (詰替PP箱)	¥9,300	280
TB-659-02	セラビカーテン(メッシュ有り) サイズ:幅125cm 高さ190cm	¥12,800	258	TB-681-01	レゴ-P (01)	¥45,000	206
TB-659-02	セラビカーテン(メッシュ有り) サイズ:幅125cm 高さ200cm	¥13,000	258	TB-681-02	レゴ-P (02)	¥55,000	206
TB-659-02	セラビカーテン(メッシュ有り) サイズ:幅125cm 高さ210cm	¥13,200	258	TB-681-03	レゴ-P (03)	¥60,000	206
TB-659-02	セラビカーテン(メッシュ有り) サイズ:幅125cm 高さ220cm	¥13,400	258	TB-681-04	レゴ-P (04)	¥65,000	206
TB-659-02	セラビカーテン(メッシュ有り) サイズ:幅125cm 高さ230cm	¥13,600	258	TB-682-01	レゴ-J (01)	¥40,000	208
TB-659-02	セラビカーテン(メッシュ有り) サイズ:幅190cm 高さ160cm	¥15,400	258	TB-682-02	レゴ-J (02)	¥50,000	208
TB-659-02	セラビカーテン(メッシュ有り) サイズ:幅190cm 高さ170cm	¥15,600	258	TB-682-03	レゴ-J (03)	¥55,000	209
TB-659-02	セラビカーテン(メッシュ有り) サイズ:幅190cm 高さ180cm	¥15,800	258	TB-682-04	レゴ-J (04)	¥60,000	209
TB-659-02	セラビカーテン(メッシュ有り) サイズ:幅190cm 高さ190cm	¥16,600	258	TB-683	レゴ-W	¥120,000	209
TB-659-02	セラビカーテン(メッシュ有り) サイズ:幅190cm 高さ200cm	¥16,800	258	TB-684	アローベンチ	¥80,000	225
TB-659-02	セラビカーテン(メッシュ有り) サイズ:幅190cm 高さ210cm	¥17,000	258	TB-685	アイホット901	¥67,500	45
TB-659-02	セラビカーテン(メッシュ有り) サイズ:幅190cm 高さ220cm	¥17,200	258	TB-685U	有孔アイホット901	¥75,000	45
TB-659-02	セラビカーテン(メッシュ有り) サイズ:幅190cm 高さ230cm	¥17,400	258	TB-686	DXアイホット-5	¥90,000	19
TB-659-02	セラビカーテン(メッシュ有り) サイズ:幅255cm 高さ160cm	¥18,800	258	TB-686U	有孔DXアイホット-5	¥97,500	19
TB-659-02	セラビカーテン(メッシュ有り) サイズ:幅255cm 高さ170cm	¥19,000	258	TB-687	ハイロー-DXアイホット	¥112,500	21
TB-659-02	セラビカーテン(メッシュ有り) サイズ:幅255cm 高さ180cm	¥19,200	258	TB-687U	有孔ハイロー-DXアイホット	¥120,000	21
TB-659-02	セラビカーテン(メッシュ有り) サイズ:幅255cm 高さ190cm	¥20,000	258	TB-688	オメガ式アイホット	¥102,500	35
TB-659-02	セラビカーテン(メッシュ有り) サイズ:幅255cm 高さ200cm	¥20,600	258	TB-689	アイホットソファ-SR	¥122,500	215
TB-659-02	セラビカーテン(メッシュ有り) サイズ:幅255cm 高さ210cm	¥21,200	258	TB-690	手動アイホットハイロー	¥160,000	129
TB-659-02	セラビカーテン(メッシュ有り) サイズ:幅255cm 高さ220cm	¥21,800	258	TB-69-01	低反発チェアー (キャスター付き)	¥30,000	236
TB-659-02	セラビカーテン(メッシュ有り) サイズ:幅255cm 高さ230cm	¥22,400	258	TB-69-02	低反発チェアー (アジャスター付き)	¥30,000	236
TB-659-02	セラビカーテン(メッシュ有り) サイズ:幅320cm 高さ160cm	¥22,200	258	TB-690U	有孔手動アイホットハイロー	¥160,000	129
TB-659-02	セラビカーテン(メッシュ有り) サイズ:幅320cm 高さ170cm	¥22,400	258	TB-691	電動アイホットハイロー	¥262,500	104
TB-659-02	セラビカーテン(メッシュ有り) サイズ:幅320cm 高さ180cm	¥22,600	258	TB-691U	有孔電動アイホットハイロー	¥262,500	104
TB-659-02	セラビカーテン(メッシュ有り) サイズ:幅320cm 高さ190cm	¥24,000	258	TB-692	アイホットホーム	¥210,000	70
TB-659-02	セラビカーテン(メッシュ有り) サイズ:幅320cm 高さ200cm	¥24,600	258	TB-693	大画面タイマー	¥1,600	263
TB-659-02	セラビカーテン(メッシュ有り) サイズ:幅320cm 高さ210cm	¥25,000	258	TB-694	エステー	¥160,000	173
TB-659-02	セラビカーテン(メッシュ有り) サイズ:幅320cm 高さ220cm	¥25,600	258	TB-694U	有孔エステー	¥167,500	173
TB-659-02	セラビカーテン(メッシュ有り) サイズ:幅320cm 高さ230cm	¥26,000	258	TB-695	エステー-2型	¥178,000	173
TB-659-02	セラビカーテン(メッシュ有り) サイズ:幅385cm 高さ160cm	¥25,600	258	TB-695U	有孔エステー-2型	¥185,500	173
TB-659-02	セラビカーテン(メッシュ有り) サイズ:幅385cm 高さ170cm	¥25,800	258	TB-698	ジェンティー	¥170,000	173
TB-659-02	セラビカーテン(メッシュ有り) サイズ:幅385cm 高さ180cm	¥26,200	258	TB-698U	有孔ジェンティー	¥177,500	173
TB-659-02	セラビカーテン(メッシュ有り) サイズ:幅385cm 高さ190cm	¥27,800	258	TB-699	ステップスター	¥140,000	89
TB-659-02	セラビカーテン(メッシュ有り) サイズ:幅385cm 高さ200cm	¥28,400	258	TB-700	ドルチェレールCタイプ	¥100,000	43
TB-659-02	セラビカーテン(メッシュ有り) サイズ:幅385cm 高さ210cm	¥29,000	258	TB-70-01	ステンレス器械卓子	¥34,000	256
TB-659-02	セラビカーテン(メッシュ有り) サイズ:幅385cm 高さ220cm	¥29,600	258	TB-70-02	ステンレス器械卓子 (大)	¥37,500	256
TB-659-02	セラビカーテン(メッシュ有り) サイズ:幅385cm 高さ230cm	¥30,200	258	TB-701	DXセラビ(棚付き)	¥90,000	17
TB-66	特大サロンタオル	¥4,500	282	TB-701U	有孔DXセラビ(棚付き)	¥97,500	17

TB-702	トリートセクション2A	¥320,000	83	TB-737	アカスリカバー	¥19,000	329
TB-703	セラビカバー	¥12,000	328	TB-738	カラーハウス	¥16,000	267
TB-703U	有孔セラビカバー	¥14,000	328	TB-74	有孔専用綿カバー	¥2,000	330
TB-704	電動セラビハイロー	¥270,000	106	TB-740	マタニチャー	¥36,000	243
TB-704U	有孔電動セラビハイロー	¥270,000	106	TB-741-01	マナティ (01)	¥60,000	203
TB-705-01	シャワースクリーン (01)	¥48,000	261	TB-741-02	マナティ (02)	¥90,000	203
TB-705-02	シャワースクリーン (02)	¥58,000	261	TB-741-03	マナティ (03)	¥130,000	203
TB-706-01	チャイルドスクリーン (01)	¥35,000	260	TB-742-01	グライド (01)	¥100,000	210
TB-706-02	チャイルドスクリーン (02)	¥45,000	260	TB-742-02	グライド (02)	¥140,000	210
TB-707-01	レゴ-B (01)	¥50,000	224	TB-742-03	グライド (03)	¥180,000	210
TB-707-02	レゴ-B (02)	¥60,000	224	TB-742-04	グライドスツール	¥60,000	210
TB-708	レゴコーナー	¥50,000	207	TB-743	モクベッドS	¥65,000	60
TB-709	スリムフレクション	¥180,000	137	TB-743U	有孔モクベッドS	¥72,500	60
TB-710	ソニー-SX	¥57,000	48	TB-744	モクベッドC	¥70,000	61
TB-710U	有孔ソニー-SX	¥64,500	48	TB-744U	有孔モクベッドC	¥77,500	61
TB-711	ソニー-DX	¥67,000	48	TB-745	モクベッドSL	¥75,000	60
TB-711U	有孔ソニー-DX	¥74,500	48	TB-745U	有孔モクベッドSL	¥82,500	60
TB-712	キングホーム	¥250,000	71	TB-747	3段トレー付ステンレスワゴン	¥74,000	256
TB-713	アカスリDX	¥170,000	66	TB-748	モクベッドSF	¥85,000	61
TB-714	キングキャリアホーム	¥400,000	71	TB-749-01	モクベンチ (二人掛)	¥40,000	224
TB-715	小児用電動ハイロー	¥240,000	108	TB-749-02	モクベンチ (三人掛)	¥55,000	224
TB-715U	有孔小児用電動ハイロー	¥240,000	108	TB-749-03	モクベンチ (四人掛)	¥65,000	224
TB-716	オープンベッド	¥75,000	49	TB-75-01	綿製診察台カバー (フリル無し)	¥10,000	326
TB-716U	有孔オープンベッド	¥82,500	49	TB-75-02	綿製診察台カバー (フリル付き)	¥12,000	326
TB-718	L型平行支持台	¥280,000	80	TB-751	電動ハイローキャリア	¥262,500	103
TB-719	ライトスツール	¥9,000	239	TB-751U	有孔電動ハイローキャリア	¥262,500	103
TB-720	フタクッション	¥3,000	263	TB-753	スタンダーオリコ	¥75,000	151
TB-721-01	オムツ交換台 (縦型)	¥80,000	275	TB-753U	有孔スタンダーオリコ	¥75,000	151
TB-721-02	オムツ交換台 (横型)	¥80,000	275	TB-754	メモリーオリコ	¥80,000	151
TB-722-01	S型オムツ交換台 (縦型)	¥90,000	275	TB-754U	有孔メモリーオリコ	¥80,000	151
TB-722-02	S型オムツ交換台 (横型)	¥90,000	275	TB-755	ソックスベッド	¥70,000	23
TB-724-01	空調ふとんホタタートン (シングル)	¥166,000	270	TB-755U	有孔ソックスベッド	¥77,500	23
TB-724-02	空調ふとんホタタートン (ダブル)	¥209,000	270	TB-756	H型ソックスベッド	¥80,000	24
TB-725	ステッキホルダー	¥9,000	263	TB-756U	有孔H型ソックスベッド	¥87,500	24
TB-726	手動ハイローキャリア	¥157,500	127	TB-757	モクベッドST	¥80,000	60
TB-726U	有孔手動ハイローキャリア	¥157,500	127	TB-757U	有孔モクベッドST	¥87,500	60
TB-727	手動ライトベッド	¥110,000	127	TB-758	バイター-NEW-7	¥43,000	273
TB-727U	有孔手動ライトベッド	¥110,000	127	TB-759	貴賓席MFD-04	¥207,620	273
TB-728	垂直電動SCタイプ	¥440,000	97	TB-75U-01	有孔綿製診察台カバー (フリル無し)	¥12,000	326
TB-728U	有孔垂直電動SCタイプ	¥440,000	97	TB-75U-02	有孔綿製診察台カバー (フリル付き)	¥14,000	326
TB-729	レベルキャスター	¥20,000	125	TB-76	綿製モードカバー	¥10,000	327
TB-730	垂直電動SPタイプ	¥470,000	98	TB-762	垂直電動Eタイプ	¥440,000	97
TB-73-01	脱衣カゴ (ブルー)	¥1,800	251	TB-762U	有孔垂直電動Eタイプ	¥440,000	97
TB-73-02	脱衣カゴ (ホワイト)	¥1,800	251	TB-763	電動EXベッド	¥260,000	102
TB-73-03	1段用脱衣カゴ (ブルー)	¥7,000	251	TB-763U	有孔電動EXベッド	¥260,000	102
TB-73-04	1段用脱衣カゴ (ホワイト)	¥7,000	251	TB-764-01	PTスツール (キャスター付き)	¥32,000	234
TB-73-05	2段用脱衣カゴ (ブルー)	¥12,500	251	TB-764-02	PTスツール (アジャスター付き)	¥32,000	234
TB-73-06	2段用脱衣カゴ (ホワイト)	¥12,500	251	TB-765-01	PTスツールS (キャスター付き)	¥36,000	234
TB-73-07	S型1段用脱衣カゴ (ブルー)	¥9,000	251	TB-765-02	PTスツールS (アジャスター付き)	¥36,000	234
TB-73-08	S型1段用脱衣カゴ (ホワイト)	¥9,000	251	TB-768	レストチェアー	¥18,000	229
TB-73-09	S型2段用脱衣カゴ (ブルー)	¥14,000	251	TB-769	トレーニングステップ	¥45,000	267
TB-730U	有孔垂直電動SPタイプ	¥470,000	98	TB-76U	有孔綿製モードカバー	¥12,000	327
TB-731	オムツ交換台 (ダブル)	¥110,000	276	TB-770	ワイドレゴ-L	¥90,000	208
TB-73-10	S型2段用脱衣カゴ (ホワイト)	¥14,000	251	TB-77-04	BR半円マクラ (特大)	¥7,500	324
TB-73-11	S型器械台付脱衣カゴ (ブルー)	¥21,000	251	TB-77-05	BRマッサージマクラ	¥5,000	324
TB-73-12	S型器械台付脱衣カゴ (ホワイト)	¥21,000	251	TB-77-06	BRバスマット	¥7,500	325
TB-73-13	S型レザー棚付脱衣カゴ (ブルー)	¥15,000	251	TB-77-07	BR半円マクラ (大)	¥4,800	324
TB-73-14	S型レザー棚付脱衣カゴ (ホワイト)	¥15,000	251	TB-77-08	BR半円額マクラ	¥3,800	324
TB-73-15	A型1段用脱衣カゴ (ブルー)	¥6,500	252	TB-77-09	BRフェイスクッション	¥7,500	325
TB-73-16	A型1段用脱衣カゴ (ホワイト)	¥6,500	252	TB-771	ワイドレゴ-N	¥100,000	208
TB-732	フィンコーナー	¥68,000	195	TB-77-10	BR額マクラ (小高)	¥1,700	324
TB-73-21	ヘアバスケット (ブルー)	¥11,000	252	TB-77-11	BR額マクラ (小)	¥1,200	324
TB-73-22	ヘアバスケット (ホワイト)	¥11,000	252	TB-77-12	BR胸当てマクラ	¥5,300	325
TB-73-23	マルチバスケット (ブルー)	¥13,500	252	TB-77-15	BR万能マクラ	¥4,000	324
TB-73-24	マルチバスケット (ホワイト)	¥13,500	252	TB-77-16	BR二つ折れバスマット	¥9,000	325
TB-73-25	メリーバスケット (ブルー)	¥22,000	252	TB-77-17	有孔専用クッション	¥6,500	318
TB-73-26	メリーバスケット (ホワイト)	¥22,000	252	TB-77-18	フットレスト	¥9,000	318
TB-73-27	メリーバスロマン (ブルー)	¥24,000	252	TB-77-19	BRひじ・ひざマクラ	¥7,500	324
TB-73-28	メリーバスロマン (ホワイト)	¥24,000	252	TB-77-20	マッシュピロー (Mサイズ)	¥10,000	321
TB-734-01	レゴ-E (01)	¥60,000	206	TB-772-01	三角縫製プラットホーム (01)	¥115,000	69
TB-734-02	レゴ-E (02)	¥70,000	206	TB-772-02	三角縫製プラットホーム (02)	¥140,000	69
TB-734-03	レゴ-E (03)	¥75,000	207	TB-772-03	三角縫製プラットホーム (03)	¥190,000	69
TB-734-04	レゴ-E (04)	¥80,000	207	TB-77-21	マッシュピロー (Sサイズ)	¥10,000	321
TB-735-01	レゴ-L (01)	¥55,000	207	TB-77-22	BRP-フェイス	¥12,000	325
TB-735-02	レゴ-L (02)	¥65,000	207	TB-77-25	フットアップサポート	¥8,500	320
TB-735-03	レゴ-L (03)	¥70,000	207	TB-773	プラットキャリア	¥250,000	70
TB-735-04	レゴ-L (04)	¥75,000	207	TB-774	連結プラットホーム	¥220,000	72

TB-77-47	フェイスGELマット	¥14,000	295
TB-77-75	背あげブラットホーム	¥220,000	72
TB-77-50	ボディークッション	¥110,000	320
TB-77-76	ハイローホーム	¥225,000	71
TB-77-61	デニムクッション	¥7,500	321
TB-77-62	ジェルバスト	¥26,000	294
TB-77-63	ジェルフェイス	¥12,000	294
TB-77-64	ジェルセット	¥38,000	294
TB-77-65	ジェルピロー	¥16,000	295
TB-77-67	アカスリマクラ	¥8,000	318
TB-77-68	マシュマロマクラ	¥12,000	321
TB-77-69	体位変換マット	¥8,000	312
TB-77-77	レゴースツール	¥45,000	208
TB-77-70	ニットフェイス	¥10,000	319
TB-77-71	ニットフェイス用側地	¥3,000	319
TB-77-72	FRフェイス	¥9,600	319
TB-77-73	FRバスト(エアホール有り)	¥9,000	319
TB-77-74	FRバスト(エアホール無し)	¥9,000	319
TB-77-75	FR半円(大)	¥5,800	319
TB-77-77	ニットバスト(エアホール有り)	¥12,000	320
TB-77-78	ニットバスト(エアホール無し)	¥12,000	320
TB-77-79	ニットバスト用側地	¥3,800	320
TB-77-78	ローテーブルLT	¥70,000	247
TB-77-80	クールピロー	¥7,000	317
TB-77C-01	カラー角マクラ	¥1,400	304
TB-77C-02	ロングボディマット	¥11,500	300
TB-77C-03	スロープフェイス	¥7,500	302
TB-77C-04	カラー半円マクラ(特大)	¥7,500	306
TB-77C-05	カラーマッサージマクラ	¥5,000	315
TB-77C-06	カラーバスト(エアホール無し)	¥7,500	296
TB-77C-07	カラー半円マクラ(大)	¥4,800	306
TB-77C-08	カラー半円額マクラ	¥3,800	306
TB-77C-09	カラーフェイスクッション	¥7,500	303
TB-77C-10	カラー額マクラ(小高)	¥1,700	305
TB-77C-100	100型マクラ	¥9,000	311
TB-77C-106	セミバスト	¥7,500	298
TB-77C-107	スマイルピロー	¥11,000	299
TB-77C-108	オメガピロー	¥20,000	301
TB-77C-109	バストロン	¥12,000	298
TB-77C-11	カラー額マクラ(小)	¥1,200	304
TB-77C-110	かどまるマクラ(中)	¥3,000	305
TB-77C-111	かどまるマクラ(大)	¥3,800	305
TB-77C-112	かどまる5点セット	¥13,900	305
TB-77C-113	フイマクラ	¥12,000	315
TB-77C-114	プレスト	¥12,000	298
TB-77C-115	薄型レッグサポーター	¥6,000	309
TB-77C-117	マッシュアップ	¥30,000	310
TB-77C-118	U型クッション	¥11,000	318
TB-77C-119	ツインフットピロー	¥15,000	308
TB-77C-12	カラー胸当てマクラ	¥5,300	300
TB-77C-120	フットリフレ	¥14,000	308
TB-77C-121	ミニマッシュ	¥14,000	316
TB-77C-122	ホールピロー	¥15,000	299
TB-77C-123	カットピロー	¥13,000	299
TB-77C-124	有孔ピロー	¥12,000	304
TB-77C-125	レッグス	¥14,000	307
TB-77C-126	ニューフェイス	¥8,000	302
TB-77C-127	スロップ	¥13,000	314
TB-77C-128	かどまるパーク	¥5,000	305
TB-77C-129	レッグベース	¥19,000	309
TB-77C-13	カラー三角マクラ	¥8,800	311
TB-77C-130	薄型カラーバスト	¥7,500	299
TB-77C-131	かどまるワイド	¥7,500	305
TB-77C-132	半円ロング	¥12,000	307
TB-77C-133	リフトバック	¥15,000	314
TB-77C-134	バックリリーフ	¥32,000	312
TB-77C-135	ボメルピロー	¥8,000	311
TB-77C-136	三角ユニット	¥16,000	311
TB-77C-137	傾斜ストップ	¥32,000	313
TB-77C-138	ボトピロー	¥6,000	317
TB-77C-139	サイドリリーフ	¥11,000	314
TB-77C-14	カラーマッシュピロー	¥10,000	316
TB-77C-140	ボビン	¥10,500	298
TB-77C-141	キング	¥11,000	308
TB-77C-142	パーシモン	¥7,500	300
TB-77C-143	薄型ケアバスト	¥10,000	298
TB-77C-144	低反発パーシモン	¥14,000	300

TB-77C-145	リムーブ	¥9,000	297
TB-77C-146	カラーバスト(エアホール有り)	¥7,500	296
TB-77C-147	ケアバスト(エアホール無し)	¥7,500	296
TB-77C-148	リッジ	¥7,500	299
TB-77C-149	ポータルセット	¥19,000	294
TB-77C-15	カラー万能マクラ	¥4,000	313
TB-77C-150	フッティ	¥6,000	309
TB-77C-151	ボディークッション用フェイスカバー	¥3,800	320
TB-77C-152	フェイステーブル	¥13,000	295
TB-77C-153	キューブ	¥2,400	304
TB-77C-154	フィット	¥12,000	321
TB-77C-155	シャメン10	¥10,000	312
TB-77C-156	シャメン20	¥14,000	312
TB-77C-157	シャメン30	¥18,000	312
TB-77C-158	低反発バスト(エアホール有り)	¥10,000	296
TB-77C-159	低反発バスト(エアホール無し)	¥10,000	296
TB-77C-160	低反発フェイス	¥10,000	302
TB-77C-161	ストレッチピロー	¥7,000	314
TB-77C-162	スーパーフェイス	¥9,000	303
TB-77C-163	フェイス	¥8,000	303
TB-77C-164	レッグイージー	¥10,000	310
TB-77C-165	アームピロー	¥7,000	315
TB-77C-166	二つ折れケアバスト	¥9,000	297
TB-77C-167	チェンジャー	¥20,000	312
TB-77C-168	ホールフェイス	¥8,000	302
TB-77C-169	ホールセット	¥15,500	293
TB-77C-170	ニューセットL1	¥15,500	293
TB-77C-171	ニューセットL2	¥15,500	293
TB-77C-172	オールバスト	¥8,000	297
TB-77C-173	ユーピロー	¥5,800	306
TB-77C-174	リラククスアーム	¥17,000	306
TB-77C-175	ローフット	¥4,800	308
TB-77C-177	ニーロック	¥20,000	310
TB-77C-178	キルトバスト	¥15,000	296
TB-77C-179	キルト半円マクラ(大)	¥9,600	307
TB-77C-180	バランスロード	¥18,000	81
TB-77C-181	低反発ホールフェイス	¥10,000	302
TB-77C-19	カラーひじ・ひざマクラ	¥7,500	313
TB-77C-22	カラーPフェイス	¥12,000	301
TB-77C-23	フットヒップ	¥9,000	315
TB-77C-24	カラー幸せの胸当てマクラ	¥7,500	300
TB-77C-27	ケアバスト(エアホール有り)	¥7,500	296
TB-77C-28	ケアフェイスマット	¥7,500	302
TB-77C-29	カラーハラマット	¥5,000	316
TB-77C-30	ケアボディマット	¥8,800	301
TB-77C-31	ケアマユマクラ	¥5,000	307
TB-77C-32	リハビリマクラ	¥8,800	311
TB-77C-35	バランスロール(小)	¥26,000	318
TB-77C-36	バランスロール(中)	¥30,000	318
TB-77C-37	バランスロール(大)	¥39,000	318
TB-77C-38	訓練用マクラ・3点セット	¥9,500	312
TB-77C-39	足置きクッション	¥4,800	307
TB-77C-40	マウンテンクッション	¥10,000	313
TB-77C-41	エステクッション	¥4,500	316
TB-77C-42	カジュアルクッション	¥7,000	319
TB-77C-43	カラーワイドマクラ3点セット	¥13,000	314
TB-77C-44	カラーワイド角マクラ	¥2,400	314
TB-77C-45	カラーワイド半円額マクラ	¥4,800	314
TB-77C-46	カラーワイド半円マクラ(大)	¥5,800	314
TB-77C-51	フットポジション	¥8,000	310
TB-77C-52	カラーサークル3点セット	¥19,500	317
TB-77C-53	カラーサークル(大)	¥8,000	317
TB-77C-54	カラーサークル(中)	¥6,500	317
TB-77C-55	カラーサークル(小)	¥5,000	317
TB-77C-56	フットスリーブ	¥13,300	310
TB-77C-57	トライアングル	¥11,300	313
TB-77C-58	グラントバスト	¥11,300	297
TB-77C-60	ケアセット	¥15,000	293
TB-77C-63	硬質ケアバスト	¥9,000	296
TB-77C-64	傾斜ブロック	¥24,000	312
TB-77C-65	ホールドマット	¥6,000	300
TB-77C-66	かどまるマクラ	¥3,000	305
TB-77C-67	ポータル縦型ヘッド	¥10,000	303
TB-77C-68	リフターピロー	¥7,500	314
TB-77C-70	レッグサポーター	¥6,000	309
TB-77C-71	かどまるマクラ(小)	¥2,800	305
TB-77C-72	かどまるマクラ(小高)	¥2,800	305

TB-77C-73	薄型ケアーバスト	¥7,500	299	TB-815-04	パークベンチ (04)	¥80,000	214
TB-77C-75	低反発フットケア	¥9,000	308	TB-816-01	エバー (01)	¥80,000	201
TB-77C-76	下肢ブロック	¥18,000	310	TB-816-02	エバー (02)	¥95,000	201
TB-77C-77	B型フットピロー	¥9,000	309	TB-817-01	エバー-R (01)	¥105,000	201
TB-77C-78	低反発上下肢ケア	¥8,400	308	TB-817-02	エバー-R (02)	¥120,000	201
TB-77C-79	保持ピロー	¥3,800	316	TB-818	二つ折れ仮眠マット	¥28,000	322
TB-77C-80	ケアーバストツブ	¥10,000	298	TB-819-01	DX治療チェアー (キャスター付き)	¥340,000	186
TB-77C-81	パイプマクラ	¥7,000	317	TB-819-02	DX治療チェアー (アジャスター付き)	¥315,000	186
TB-77C-82	低反発下肢マット	¥18,000	310	TB-81U	有孔ロング綿製診察台カバー	¥14,500	328
TB-77C-83	Eバスト	¥10,000	297	TB-82	綿製ヒールカバー	¥10,000	327
TB-77C-84	A型フットピロー	¥8,000	309	TB-820-01	ロビー-SL (01)	¥85,000	200
TB-77C-86	A型角マクラ	¥4,800	316	TB-820-02	ロビー-SL (02)	¥100,000	200
TB-77C-87	薄型ロングボディ	¥11,500	301	TB-821-01	ロビー-MD (01)	¥60,000	200
TB-77C-88	グッドピロー	¥6,000	300	TB-821-02	ロビー-MD (02)	¥70,000	200
TB-77C-89	ハンドピロー	¥8,000	315	TB-821-03	ロビー-MD (03)	¥75,000	200
TB-77C-90	バックレス	¥16,000	313	TB-821-04	ロビー-MD (04)	¥80,000	200
TB-77C-91	ロングロール	¥14,000	318	TB-822-01	ロビー-MR (01)	¥60,000	200
TB-77C-92	ミニバスト	¥7,500	299	TB-822-02	ロビー-MR (02)	¥70,000	200
TB-77C-93	ネイルピロー	¥9,000	316	TB-822-03	ロビー-MR (03)	¥75,000	201
TB-77C-94	薄型ミニバスト	¥7,000	299	TB-822-04	ロビー-MR (04)	¥80,000	201
TB-77C-95	下肢アップ	¥16,000	309	TB-823-01	4段用脱衣カゴ (ブルー)	¥32,000	252
TB-77C-96	96型マクラ	¥6,000	307	TB-823-02	4段用脱衣カゴ (ホワイト)	¥32,000	252
TB-77C-97	A型三角マクラ	¥13,000	311	TB-824	電動WFベッド	¥270,000	103
TB-780	チャイルダー	¥85,000	46	TB-824U	有孔電動WFベッド	¥270,000	103
TB-781	パワーリハビリLEC	¥380,000	90	TB-825-01	ローテーブルFK (01)	¥20,000	246
TB-782	コートチェアー	¥40,000	231	TB-825-02	ローテーブルFK (02)	¥34,000	246
TB-783	ラウンドマタニティー	¥125,000	167	TB-826-01	パーソンSD (二人掛)	¥85,000	202
TB-784-01	フィンハイロー (01)	¥100,000	197	TB-826-02	パーソンSD (三人掛)	¥105,000	202
TB-784-02	フィンハイロー (02)	¥115,000	197	TB-827	ニートチェアー	¥32,000	230
TB-785	スタンドチェアー	¥15,000	246	TB-828	ボタンスツール	¥24,000	241
TB-786	モクマットホーム	¥190,000	73	TB-829-01	パーソンFD (二人掛)	¥65,000	203
TB-787-01	リクライチェアー	¥90,000	183	TB-829-02	パーソンFD (三人掛)	¥85,000	203
TB-787-02	リクライオットマン	¥20,000	183	TB-82U	有孔綿製ヒールカバー	¥12,000	327
TB-788	ローテーブルMT	¥90,000	247	TB-83	フットアップサポート用側地	¥3,000	320
TB-789-01	収納ボックスソファ (01)	¥73,000	198	TB-830-01	パーソンMD (二人掛)	¥65,000	203
TB-789-02	収納ボックスソファ (02)	¥78,000	198	TB-830-02	パーソンMD (三人掛)	¥85,000	203
TB-79	ワイドステップ	¥19,000	266	TB-831	パワーリハビリADB	¥380,000	91
TB-791-01	モクソファ (01)	¥85,000	199	TB-832-01	STピース (01)	¥60,000	201
TB-791-02	モクソファ (02)	¥100,000	199	TB-832-02	STピース (02)	¥70,000	201
TB-792	L型オムツ交換台	¥90,000	275	TB-832-03	STピース (03)	¥75,000	202
TB-793	電動ストレッチャー100	¥400,000	190	TB-832-04	STピース (04)	¥80,000	202
TB-794	キャンバスベッド	¥45,000	193	TB-833-01	SNピース (01)	¥40,000	202
TB-795	コードハンガー	¥7,000	254	TB-833-02	SNピース (02)	¥50,000	202
TB-796	HPチェアーS	¥36,000	238	TB-833-03	SNピース (03)	¥55,000	202
TB-797-01	DSチェアー (キャスター付き)	¥48,000	231	TB-833-04	SNピース (04)	¥60,000	202
TB-797-02	DSチェアー (木製脚部付き)	¥48,000	231	TB-834	カートチェアー	¥48,000	232
TB-798-01	DLチェアー (キャスター付き)	¥48,000	231	TB-835	電動エステー	¥180,000	175
TB-798-02	DLチェアー (木製脚部付き)	¥48,000	231	TB-835U	有孔電動エステー	¥187,500	175
TB-799	ホールソファ	¥65,000	221	TB-836-01	TK注射台 (01)	¥48,000	263
TB-800	DXベッド (花)	¥67,500	12	TB-836-02	TK注射台 (02)	¥70,000	263
TB-80-01	ハーフカバー (180L)	¥5,000	329	TB-837	カットチェアー	¥42,000	232
TB-80-02	ハーフカバー (150L)	¥5,000	329	TB-838	DRチェアー	¥70,000	233
TB-80-03	ハーフカバー (130L)	¥5,000	329	TB-839	DZチェアー	¥60,000	232
TB-800U	有孔DXベッド (花)	¥75,000	12	TB-84	綿製かどまるカバー	¥10,000	328
TB-801	ひまわりチェアー (花)	¥20,000	242	TB-840	ARマタニチャー	¥44,000	243
TB-802-01	ソファ・背付き (花) (01)	¥95,000	217	TB-841	ローテーブルFG	¥70,000	247
TB-802-02	ソファ・背付き (花) (02)	¥110,000	217	TB-842	パイオニア-2型	¥320,000	122
TB-803-01	ロビー-SD (01)	¥50,000	199	TB-843	スリムウイング	¥156,000	138
TB-803-02	ロビー-SD (02)	¥60,000	199	TB-844	スリムウイング-5型	¥156,000	142
TB-803-03	ロビー-SD (03)	¥65,000	199	TB-845	イージーウイング	¥138,000	144
TB-803-04	ロビー-SD (04)	¥70,000	199	TB-846	イージーウイング-5型	¥138,000	147
TB-805	オーバーテーブル	¥50,000	267	TB-847	DAチェアー	¥58,000	233
TB-806	電動HSベッド	¥250,000	102	TB-848	あかり-GSキャリー	¥340,000	118
TB-806U	有孔電動HSベッド	¥250,000	102	TB-849	ケアスツール	¥24,000	237
TB-807	メディクリナー	¥2,300	275	TB-84U	有孔綿製かどまるカバー	¥12,000	328
TB-808	SNベンチ	¥45,000	218	TB-850-01	HLテーブル (01)	¥110,000	248
TB-809-01	STベンチ (01)	¥55,000	218	TB-850-02	HLテーブル (02)	¥120,000	248
TB-809-02	STベンチ (02)	¥65,000	218	TB-850-03	HLテーブル (03)	¥150,000	248
TB-81	ロング綿製診察台カバー	¥12,500	328	TB-850-04	HLテーブル (04)	¥160,000	248
TB-810	パワーリハビリCPL	¥350,000	90	TB-852	かどまるソファ	¥65,000	223
TB-811	畳プラットホーム	¥180,000	73	TB-853	エステー-3型	¥210,000	174
TB-812	アクチベッド	¥90,000	27	TB-854	回診SKカート	¥80,000	256
TB-813	パワーリハビリAAD	¥410,000	90	TB-855	ミニパーク	¥22,000	242
TB-814	パワーリハビリSPL	¥350,000	90	TB-856-01	FKテーブル (01)	¥50,000	248
TB-815-01	パークベンチ (01)	¥60,000	214	TB-856-02	FKテーブル (02)	¥60,000	248
TB-815-02	パークベンチ (02)	¥70,000	214	TB-856-03	FKテーブル (03)	¥70,000	249
TB-815-03	パークベンチ (03)	¥75,000	214	TB-856-04	FKテーブル (04)	¥80,000	249

TB-857	アールソファ	¥70,000	221	TB-906-01	ソファ	¥60,000	222
TB-858-01	下駄箱ベンチ (01)	¥60,000	228	TB-906-02	ソファ	¥55,000	222
TB-858-02	下駄箱ベンチ (02)	¥75,000	228	TB-906S-01	ソファ	¥85,000	197
TB-859	ニートチェア (かすり)	¥34,000	230	TB-906S-02	ソファ	¥80,000	197
TB-86-01	バックチェア (キャスト付き)	¥36,000	236	TB-906S-03	ソファ	¥100,000	197
TB-86-02	バックチェア (アジャスター付き)	¥36,000	236	TB-907	木製カラーベッド	¥70,000	62
TB-861	DZチェア (ローズ)	¥66,000	233	TB-907U	有孔木製カラーベッド	¥77,500	62
TB-862	カットチェア (花)	¥50,000	232	TB-908	DXマッサージベッド	¥60,000	9
TB-863	GSエスティ	¥140,000	173	TB-908-2	DXベッド-2	¥72,500	17
TB-863U	有孔GSエスティ	¥147,500	173	TB-908-3	DXベッド-3	¥75,000	17
TB-864	電動2MFカイザー	¥520,000	114	TB-908-4	DXベッド-4	¥77,500	18
TB-864U	有孔電動2MFカイザー	¥520,000	114	TB-908-5	DXベッド-5	¥77,500	18
TB-868	垂直電動2Eタイプ	¥580,000	100	TB-908U	有孔DXマッサージベッド	¥67,500	9
TB-868U	有孔垂直電動2Eタイプ	¥580,000	100	TB-908U-2	有孔DXベッド-2	¥80,000	17
TB-869	垂直電動2EZタイプ	¥680,000	100	TB-908U-3	有孔DXベッド-3	¥82,500	17
TB-869U	有孔垂直電動2EZタイプ	¥680,000	100	TB-908U-4	有孔DXベッド-4	¥85,000	18
TB-870	ハラックスHL-50SX (スタンドタイプ)	¥135,000	257	TB-908U-5	有孔DXベッド-5	¥85,000	18
TB-871-01	リクライソファ (二人掛)	¥180,000	210	TB-909	マッサージベッド	¥80,000	53
TB-871-02	リクライソファ (三人掛)	¥220,000	210	TB-909U	有孔マッサージベッド	¥87,500	53
TB-872	ライトフェイシャル	¥58,000	169	TB-90U	有孔レザー製診察台カバー	¥9,000	326
TB-872U	有孔ライトフェイシャル	¥65,500	169	TB-91	レザー製防水カバー	¥13,500	329
TB-873	ライトフェイシャル2型	¥63,000	169	TB-911	脱衣カゴ付ベッド	¥65,000	45
TB-873U	有孔ライトフェイシャル2型	¥70,500	169	TB-911U	有孔脱衣カゴ付ベッド	¥72,500	45
TB-874	リラックスカウチ	¥110,000	182	TB-912	電動ハイローベッド	¥242,500	102
TB-875	ベンチベッドSD	¥90,000	219	TB-912U	有孔電動ハイローベッド	¥242,500	102
TB-876	ベンチベッドMD	¥100,000	220	TB-913	手動式ハイローベッド	¥140,000	127
TB-877	垂直電動CEタイプ	¥560,000	101	TB-913U	有孔手動式ハイローベッド	¥140,000	127
TB-878	手動ライトニング	¥150,000	129	TB-914	ナチュラル	¥160,000	128
TB-878U	有孔手動ライトニング	¥150,000	129	TB-914U	有孔ナチュラル	¥160,000	128
TB-879	ライトニング	¥80,000	176	TB-915	アプローチベッド	¥85,500	148
TB-879U	有孔ライトニング	¥87,500	176	TB-916	スリムベッド	¥126,000	137
TB-880	授乳DXチェア	¥70,000	244	TB-917	アプローチベッド-2型	¥85,500	148
TB-881-01	ケアークッションS	¥6,000	319	TB-919	アプローチベッド-3型	¥94,500	148
TB-881-02	ケアークッションM	¥7,000	319	TB-91U	有孔レザー製防水カバー	¥15,500	329
TB-881-03	ケアークッションL	¥8,000	319	TB-92	レザー・ティッシュカバーくん	¥1,500	330
TB-883-01	クリーン (01)	¥75,000	218	TB-920	長穴有孔アプローチベッド	¥85,500	149
TB-883-02	クリーン (02)	¥90,000	218	TB-921	シルバーDXベッド	¥72,500	13
TB-884	エクシブ	¥240,000	219	TB-921U	有孔シルバーDXベッド	¥80,000	13
TB-885-01	DX上肢台 (小)	¥22,000	264	TB-923	R型DXベッド	¥84,000	28
TB-885-02	DX上肢台 (中)	¥22,000	264	TB-923U	有孔R型DXベッド	¥91,500	28
TB-885-03	DX上肢台 (大)	¥22,000	264	TB-924	F型DXベッド	¥88,000	29
TB-886-01	CX上肢台 (小)	¥22,000	264	TB-924U	有孔F型DXベッド	¥95,500	29
TB-886-02	CX上肢台 (中)	¥22,000	264	TB-925	S型DXベッド	¥98,000	31
TB-886-03	CX上肢台 (大)	¥22,000	264	TB-925U	有孔S型DXベッド	¥105,500	31
TB-887-01	CLチェア (キャスト付き)	¥56,000	231	TB-926	キャスト付DXベッド	¥100,000	24
TB-887-02	CLチェア (木製脚部付き)	¥56,000	231	TB-926U	有孔キャスト付DXベッド	¥107,500	24
TB-888	M型上肢運動台	¥88,000	94	TB-927	コンセント付DXベッド	¥72,500	26
TB-889	垂直電動EZタイプ	¥520,000	98	TB-927U	有孔コンセント付DXベッド	¥80,000	26
TB-889U	有孔垂直電動EZタイプ	¥520,000	98	TB-928	H型DXベッド	¥67,500	14
TB-89	ドーナツチェア	¥27,000	244	TB-928U	有孔H型DXベッド	¥75,000	14
TB-890-01	セラピスティック (01)	¥12,000	262	TB-929	M型DXベッド	¥85,000	26
TB-890-02	セラピスティック (02)	¥16,000	262	TB-929U	有孔M型DXベッド	¥92,500	26
TB-891	オリコリンク	¥130,000	153	TB-93	マッシュマット	¥50,000	323
TB-891U	有孔オリコリンク	¥130,000	153	TB-930	天板付DXベッド	¥88,000	34
TB-892	あかりフレクション	¥330,000	120	TB-930U	有孔天板付DXベッド	¥95,500	34
TB-893	垂直電動EBタイプ	¥520,000	101	TB-931	レザーガード型DXベッド	¥100,000	32
TB-894	エクスマット	¥32,000	323	TB-931U	有孔レザーガード型DXベッド	¥107,500	32
TB-895	モクベッドSH	¥80,000	61	TB-932	DXベッド・CP型カゴ付	¥75,000	41
TB-895U	有孔モクベッドSH	¥87,500	61	TB-932U	有孔DXベッド・CP型カゴ付	¥82,500	41
TB-896	手動あかり-GS	¥200,000	133	TB-934	オメガ式DXベッド	¥90,000	35
TB-897	垂直電動HSタイプ	¥400,000	97	TB-935	オメガ式H型DXベッド	¥90,000	35
TB-897U	有孔垂直電動HSタイプ	¥400,000	97	TB-936	タフベッド	¥85,000	54
TB-898	I型フェイスカバー	¥1,500	330	TB-936U	有孔タフベッド	¥92,500	54
TB-899	Y型フェイスカバー	¥1,500	330	TB-939	りんごベッド	¥75,000	54
TB-90	レザー製診察台カバー	¥7,000	326	TB-939U	有孔りんごベッド	¥82,500	54
TB-900	電動ジェンティー	¥440,000	124	TB-94	A型ステンレス器械台	¥37,000	256
TB-900U	有孔電動ジェンティー	¥440,000	124	TB-941	外脚H型DXベッド	¥67,500	14
TB-901	スチールベッド	¥55,000	45	TB-941U	有孔外脚H型DXベッド	¥75,000	14
TB-901U	有孔スチールベッド	¥62,500	45	TB-943	低反発フォームベッド	¥100,000	59
TB-902	スタンダードベッド	¥58,000	49	TB-943U	有孔低反発フォームベッド	¥107,500	59
TB-902U	有孔スタンダードベッド	¥65,500	49	TB-944	ブラットホーム	¥180,000	69
TB-903	V脚ベッド	¥65,000	48	TB-945	移動用キャスト付ブラットホーム	¥195,000	70
TB-903U	有孔V脚ベッド	¥72,500	48	TB-947	オメガ式電動ハイローベッド	¥290,000	106
TB-904-01	プロスツール (キャスト付き)	¥38,000	235	TB-948	電動アクチハイローベッド	¥320,000	112
TB-904-02	プロスツール (アジャスター付き)	¥38,000	235	TB-949	2M電動ベッド	¥305,000	114
TB-905	木製ベッド	¥65,000	62	TB-949U	有孔2M電動ベッド	¥305,000	114
TB-905U	有孔木製ベッド	¥72,500	62	TB-95	レザー製マット	¥45,000	323

TB-950	クランク昇降アクチベッド	¥220,000	135
TB-951	ハイロー-DXベッド	¥100,000	20
TB-951U	有孔ハイロー-DXベッド	¥107,500	20
TB-952	スリムベッドプラス	¥126,000	140
TB-953	外脚ハイロー-DXベッド	¥100,000	21
TB-953U	有孔外脚ハイロー-DXベッド	¥107,500	21
TB-954	エクセレント	¥85,000	67
TB-954U	有孔エクセレント	¥92,500	67
TB-955	オメガ式ハイロー-DXベッド	¥130,000	38
TB-956	スリムベッド-8型	¥144,000	141
TB-957	スリムベッド-3型	¥135,000	140
TB-958	スリムベッド-6型	¥135,000	142
TB-959	クランク昇降アプローチベッド	¥190,000	135
TB-96	低反発レザー製マット	¥50,000	323
TB-960	オリコベッド	¥90,000	151
TB-960-3	オリコベッド-3	¥95,000	153
TB-960U	有孔オリコベッド	¥90,000	151
TB-960U-3	有孔オリコベッド-3	¥95,000	153
TB-961	アプローチリフト	¥280,000	124
TB-964	コスモス	¥90,000	157
TB-964U	有孔コスモス	¥90,000	157
TB-965	コスモスDX	¥100,000	157
TB-965U	有孔コスモスDX	¥100,000	157
TB-966	オメガ式2M電動ベッド	¥340,000	116
TB-970	フロント	¥95,000	50
TB-970U	有孔フロント	¥102,500	50
TB-971	F型用ガードカバー	¥7,000	257
TB-972	大判サロントオル	¥3,600	282
TB-973	オメガマイティ-2型	¥140,000	171
TB-974	チェア-ベッドSD	¥70,000	220
TB-975	チェア-ベッドMD	¥75,000	220
TB-976	GSスリムシェル	¥135,000	139
TB-978-01	2EX治療チェア- (キャスター付き)	¥660,000	186
TB-978-02	2EX治療チェア- (アジャスター付き)	¥630,000	186
TB-979	エクシーガSD	¥160,000	219
TB-98	B型ステンレス器械台	¥39,000	256
TB-980	エクシーガMD	¥170,000	219
TB-981	介助シート	¥10,000	188
TB-982	スイングガードカバー	¥7,000	191
TB-983	緊急用ムーブ	¥80,000	155
TB-983U	有孔緊急用ムーブ	¥80,000	155
TB-984	アンジー	¥100,000	59
TB-984U	有孔アンジー	¥107,500	59
TB-985	電動S型ストレッチャー100	¥460,000	190
TB-986	モーションテーブル	¥90,000	64
TB-987	ニットカバー	¥10,000	327
TB-987U	有孔ニットカバー	¥12,000	327
TB-988	LSベッド	¥95,000	279
TB-989	ゼウスHS	¥350,000	122
TB-99	マルチクッション	¥11,000	318
TB-990	エコホットマット	¥18,000	271
TB-991-01	1連セラビカート (01)	¥26,000	259
TB-991-02	1連セラビカート (02)	¥30,000	259
TB-992	2連セラビカート	¥40,000	260
TB-993	DXブラウン	¥65,000	10
TB-993U	有孔DXブラウン	¥72,500	10
TB-994	DXスリーパー	¥65,000	9
TB-994U	有孔DXスリーパー	¥72,500	9
TB-995	引き出し付器械卓子	¥60,000	256
TB-996	F-1診察券入	¥8,000	262
TB-997	電動ステップキャリー	¥290,000	103
TB-997U	有孔電動ステップキャリー	¥290,000	103
TB-998	SDセブン	¥85,000	152
TB-998U	有孔SDセブン	¥85,000	152
TB-999	MRセブン	¥90,000	152
TB-999U	有孔MRセブン	¥90,000	152
TY-100-01	リフレッシュウォーター (グレープフルーツ)	¥580	275
TY-100-02	リフレッシュウォーター (グリーンティ)	¥580	275
TY-100-03	リフレッシュウォーター (メド-)	¥580	275

会社概要 CORPORATE PROFILE

名称	株式会社 高田ベッド製作所
設立	昭和46年12月
資本金	67,000,000円
社員数	100名(平成25年12月現在)
事業所	本社工場 〒590-0535 大阪府泉南市りんくう南浜2番地27 第二工場 〒590-0535 大阪府泉南市りんくう南浜2番地18 第三工場 〒590-0535 大阪府泉南市りんくう南浜4番地8 第四工場 〒590-0535 大阪府泉南市りんくう南浜4番地16
敷地面積	本社工場及び第二工場 12,000㎡ 第三工場及び第四工場 3,151.60㎡
事業内容	鍼灸・柔整・接骨・カイロ・エステ・アロマ向け治療台及びマッサージベッドの製造・販売 病院・クリニック・介護施設向け診察台及び訓練台・トレーニング機器の製造・販売 待合用ソファ・業務用ソファ・各種マクラ・マット・カバー・設備用品等の製造・販売
品質	国際規格 ISO 9001:2008 (認証取得日 平成15年12月) 国際規格 ISO 14001:2004 (認証取得日 平成25年11月) 医療機器製造業 許可番号 27BZ200126 (取得日 平成20年12月) 第三種医療機器製造販売業 許可番号 27B3X00231 (取得日 平成20年12月) 製品保証期間3年(一部製品を除く)



ISO 9001:2008 ISO 14001:2004 国際基準での品質管理と環境への取り組み

TakadaBedは、本社工場、第二工場、第三工場において、国際基準である品質マネジメントシステムISO9001と環境マネジメントシステムISO 14001を認証取得しています。ISO9001は製品の設計、開発、製造、検査、保管、引き渡し等、各工程の品質管理システムを顧客の立場に立って評価します。さらに、ISO 14001では企業活動が環境に与える影響を認識し、環境リスクの低減及び貢献と経営の両立を目指します。これらのツールを基に、品質マネジメントと環境マネジメントの確立と国際基準に従った運用規定でシステムを構築し、改善活動を実施しています。これからも、より高品質な製品、サービス向上を図り、常に顧客満足度(CS)を高めていくことをお約束します。

医療機器メーカーとしての信頼性

TakadaBedは、医療機器の製造業と製造販売業の許可を取得しています。医療機器として安全で安心できる品質を、GVP(製造販売後安全管理基準)とGQP(品質管理基準)に適合することによって、管理運営を行っています。さらに、電磁波による医療機器の誤作動を防止するためのEMC規格にも適合(届出製品のみ)していますので、医療現場での信頼性を向上させます。



本社工場



第二工場



第三工場・第四工場

私たちは「感動」を与える企業を目指して、
顧客価値の創造を追求・実現します。





Takada

<http://www.takada-bed.co.jp>